



Каталог
светотехнического
оборудования

Каталог светотехнического оборудования GALAD

Рубрикатор	2
О корпорации	7
Интеллектуальная городская экосистема BL Group	8
Покраска светильников по палитре RAL	11
Освещение улиц и дорог	12
Садово-парковое освещение	46
Семейство GALAD Кордоба LED	50
Семейство GALAD Гранада LED	54
Семейство GALAD Фламинго LED	70
Комплексные решения BL Group	74
Умные решения и малые архитектурные формы	90
Освещение тоннелей	94
Архитектурное освещение	102
Промышленное освещение	148
Освещение взрывоопасных зон	176
Схема классификации взрывоопасных зон по: ГОСТ31610.10-2012/IEC 60079-10:2002	178
Освещение нефтегазовой отрасли	202
Спортивное освещение	212
Торговое освещение	220
Освещение образовательных учреждений	232
Офисное освещение	242
Освещение медицинских учреждений	254
Освещение ЖКХ	260
Экспозиционное освещение	276
Тепличное освещение GALAD Green Line	282
Программные продукты	290
Таблица аналогов	294

Рубрикатор

Освещение улиц и дорог



Урбан
стр. 14



Галеон
стр. 16



Волна
стр. 18



Волна Мини
стр. 20



Омега
стр. 22



Омега 2
стр. 24



Триумф
стр. 26



Победа
стр. 28



Виктория
стр. 30



Кассиопея 2
стр. 32



Алькор
стр. 34



SOL-40
стр. 36



Лидер
стр. 38



Волна 2
стр. 40



Волна Мини 2
стр. 41



Оптолукс
стр. 42



Оптолукс Мини
стр. 43

Садово-парковое освещение



Кордоба
стр. 48



Гранада
стр. 52



Факел
стр. 56



Тюльпан
стр. 58



Шар, Лотос, Адонис, Икар, Одиссей, Дон Кихот
стр. 60



Капля
стр. 62



Светлячок
стр. 64



Столбик
стр. 66



Фламинго
стр. 68

Осветительные комплексы



STREET 1
стр. 78



STREET 2
стр. 80



STREET 3
стр. 82



STREET 4
стр. 85



PROM LED 5
стр. 88

Малые архитектурные формы



Интерактивная скамейка
стр. 92



Умная опора
стр. 93

Освещение тоннелей



Геспер
стр. 96



ДБУ01
стр. 98



Арктур
стр. 99



Хепри
стр. 100

Архитектурное освещение



Контур
стр. 104



Вега
стр. 108



Персей
стр. 112



Персей RGBW
стр. 116



Альтаир
стр. 120



Альтаир RGBW
стр. 124



Аврора 7 Вт
стр. 128



Аврора 14/28 Вт
стр. 130



Аврора 24/48 Вт
стр. 134



Аврора RGBW 32/48 Вт
стр. 136



Аврора RGBW 72/108 Вт
стр. 138



Аврора RGBW 120/180 Вт
стр. 140



Тандем
стр. 142



Контур RGB 2
стр. 144

Промышленное освещение



Аркалайн
стр. 150



Аркалайн Резист
стр. 152



Эверест
стр. 154



Урал
стр. 160



АЗС
стр. 162



Звезда
стр. 163



Бриг
стр. 164



Тактик
стр. 166



Иллюминатор
стр. 168



Иллюминатор 2
стр. 170



Эверест 2
стр. 172



Аркалайн Эконом 600 мм
стр. 173

Рубрикатор

Освещение взрывоопасных зон



Бластер
стр. 180



EL-Line
стр. 182



Morion
стр. 184



ProEx
стр. 186



Robus
стр. 188



Tablex
стр. 190



Traffex
стр. 192



ВЗГ-200АМС-СД
стр. 194



Плафон ВС
стр. 196



КР-В64
стр. 198



КР-В110
стр. 200

Освещение нефтегазовой отрасли



Север
стр. 204



Ямал
стр. 206



Ямал Консольный
стр. 210

Спортивное освещение



Фортиус
стр. 214



Ситиус
стр. 216

Торговое освещение



Маркет ПРО
стр. 222



Эконом GR
стр. 226



Термит
стр. 228



Пиксель
стр. 230

Освещение образовательных учреждений



Юниор
стр. 234



Юниор Эконом
стр. 236



Вива
стр. 238



Вектор
стр. 240



Классик
стр. 241

Офисное освещение



**ДВО/ДПО01
Эконом**
стр. 244



Эконом
стр. 246



Кайро
стр. 248



Арис
стр. 250



Стик
стр. 252



Кворум
стр. 253

Освещение медицинских учреждений



Эконом IP54
стр. 256



Медик
стр. 258

Освещение ЖКХ



Купер
стр. 262



Арго
стр. 263



Раунд
стр. 264



Находка
стр. 265



Пятачок
стр. 266



Блистер
стр. 267



Кастор
стр. 268



Жёлудь
стр. 269



ДВУ25
стр. 270



ДВУ02
стр. 271



Аларм
стр. 272



ВМТ
стр. 273



Ориентир
стр. 274

Экспозиционное освещение



Афродита
стр. 278



Ника
стр. 280

Тепличное освещение



**GL Top
Line**
стр. 285



**GL Fortius
Fito GEN2**
стр. 286



**GL Arkline
Fito**
стр. 287



**GL Tube
Fito**
стр. 288



**GL Twin Fito
GEN2**
стр. 289

О корпорации



Международная
светотехническая
корпорация

Международная светотехническая корпорация «БООС ЛАЙТИНГ ГРУПП» (МСК «БЛ ГРУПП») — объединение производственных предприятий, проектно-монтажных и коммерческих организаций, оказывающее полный спектр услуг по реализации проектов наружного и внутреннего освещения.



GALAD — производство светильников и пускорегулирующих аппаратов (ПРА). Под этим торговым знаком ежегодно производится порядка 3 млн светильников и не менее 1,5 млн ПРА.



ГК «Светосервис» — ведущее объединение Корпорации в области городского освещения с полным циклом работ: дизайн освещения, подбор оборудования, проектирование, монтаж и последующая эксплуатация.



Светопроект выполняет первый и стержневой этап работы по созданию благоприятной световой среды — проектирование наружного и внутреннего освещения, подбор и расстановку оборудования для утилитарных и художественных задач.



Производственная Компания «Клевер» входящая в состав Международной светотехнической корпорации «БООС ЛАЙТИНГ ГРУПП» предлагает рынку качественные, отечественные светодиоды, светодиодные модули и сопутствующую оптоэлектронную продукцию собственного производства.



OPORA ENGINEERING — производство металлоконструкций. Под этим торговым знаком производится не менее 100 000 опор освещения в год высотой от 7 до 50 метров и многообразие функциональных и декоративных элементов металлоконструкции (кронштейнов).



Светосервис Телемеханика — производство оборудования и элементов автоматизированных систем управления освещением и учета электроэнергии. На этом оборудовании автоматизировано более 4 500 объектов.



boos — европейская торговая марка, под которой производится не менее 50 000 светильников в год на заводах в Испании и Германии. Вся продукция изготавливается с учетом европейских и региональных нормативных требований.



Взаимодействие специалистов Корпорации с институтом им. С. И. Вавилова (ВНИСИ) максимально ускоряет путь от рождения идеи до её практической реализации. Институт — многолетний научный партнер Корпорации, а наши предприятия — бессменные индустриальные партнеры ВНИСИ.

Интеллектуальная городская экосистема BL Group

BL SMART CITY VIEW

Платформа BL Smart City View обеспечивает необходимый для мониторинга, управления и принятия решений городской администрацией эффективный и достоверный уровень сбора данных и аналитики, а также взаимодействие с обращениями граждан.

BL ULTIMATUM

Система интеллектуального управления освещением BL Ultimatum строится на основе надёжной и масштабируемой платформы с интегрированной в нее аппаратной частью с использованием надёжных и хорошо себя зарекомендовавших решений СУО «Бриз».

BL Ultimatum подходит как для модернизации существующего освещения, так и для новых проектов, сочетая в себе гибкость проектирования и масштабируемость.

ИСПОЛЬЗУЕМЫЕ РЕШЕНИЯ И ТЕХНОЛОГИИ

- Групповое и индивидуальное управление светильниками. Создание различных сценариев освещения.
- Возможность локального управления (датчики, выключатели, мобильные приложения) элементами или группами элементов.
- Управление светильниками по протоколам 0..10, DALI (DALI-2, D4i, DALI +) и DMX512.
- Использование технологий Интернета вещей (NB-IoT, LPWAN и др.) для управления и мониторинга.
- Использование современных проводных и беспроводных технологий передачи сигналов с возможностью построения mesh-сетей.
- Масштабирование до полноценной системы уровня Умное здание и Умный город.



• ЭРГНОМИЧНОСТЬ

- Повышение безопасности городской среды и благоустроенности улиц и объектов за счёт продуманной концепции и современных технологий управления и передачи сигнала.
- Обеспечение великолепной видимости, чувства комфорта с помощью интеллектуальных технологий освещения.
- Повышение производительности труда персонала и создание благоприятных для здоровья рабочих мест.

• ЭНЕРГОЭФФЕКТИВНОСТЬ

- Сокращение энергопотребления и повышения эффективности эксплуатации оборудования за счет светодиодного освещения и системы интеллектуального управления.
- Обеспечение необходимого уровня яркости и освещённости только в необходимом месте и в определенное время.
- Внедрение модульной системы модернизации и управления городской инфраструктурой за счёт развития IoT-технологий.

• ЭСТЕТИЧНОСТЬ

- Повышение имиджа и привлекательности городских пространств и объектов инфраструктуры.
- Воспроизведение уникальной атмосферы для различных мероприятий благодаря гибким возможностям системы в комбинации с естественным освещением.
- Превращение городских объектов в яркую достопримечательность.

• ЭКОЛОГИЧНОСТЬ

- Повышение привлекательности за счёт формирования устойчивой экологической безопасности, ресурсосбережения, а также благодаря снижению количества/объема выбросов и отходов.
- Сокращение выбросов CO₂ для создания благоприятной экосистемы города и объекта.
- Создание модели устойчивого развития города за счёт экологического равновесия природы и инфраструктуры.

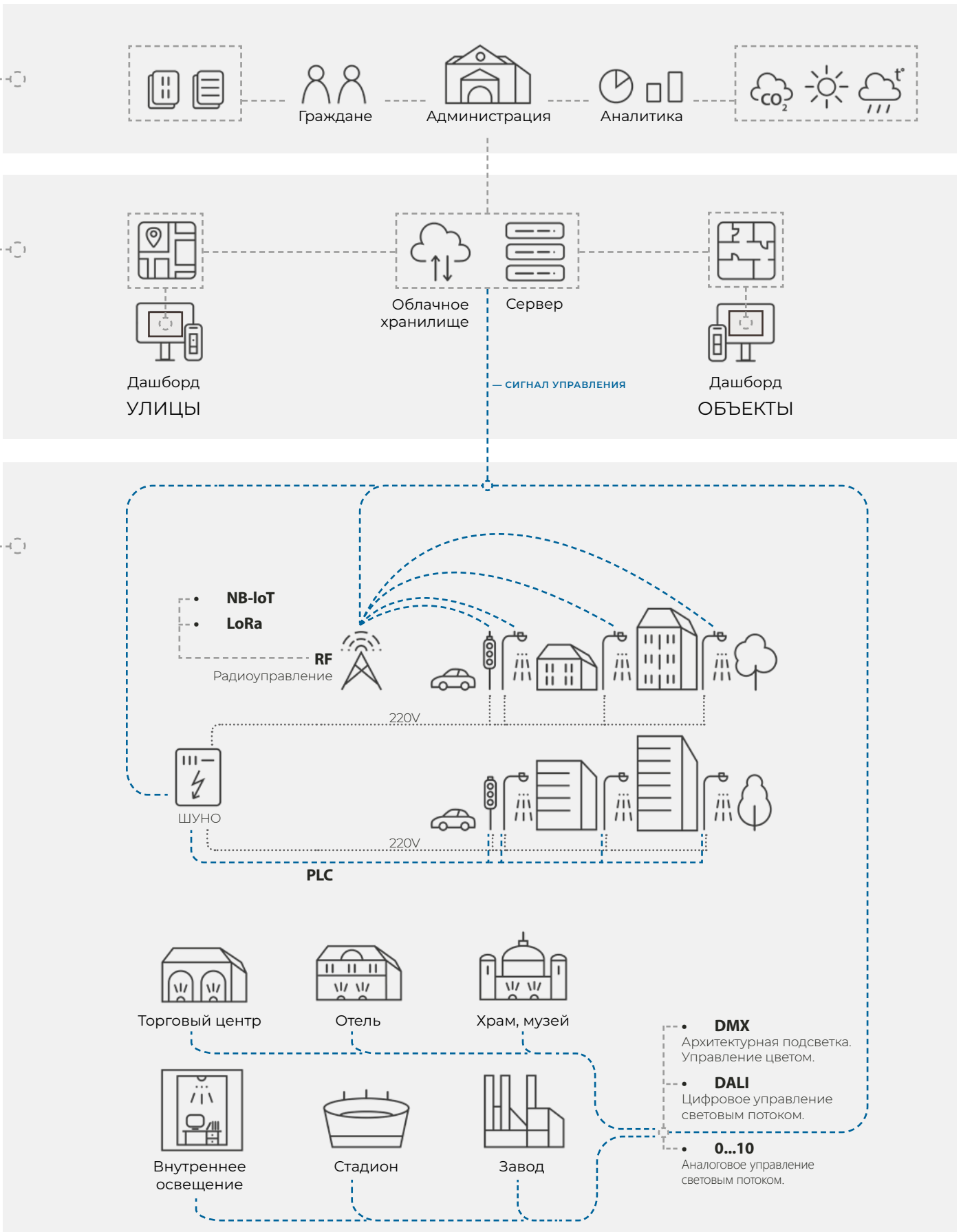



Покраска светильников по палитре RAL

Внимание!

! Из-за особенностей цветопередачи цвета в печатном каталоге отличаются от оригиналов. Данная таблица представлена только в ознакомительных целях.

! Возможность покраски светильника указана в его описании на страницах этого каталога, а также на сайте galad.ru



RAL 1000	RAL 1001	RAL 1002	RAL 1003	RAL 1004	RAL 1005	RAL 1006	RAL 1007	RAL 1011	RAL 1012	RAL 1013	RAL 1014
RAL 1015	RAL 1016	RAL 1017	RAL 1018	RAL 1019	RAL 1020	RAL 1021	RAL 1023	RAL 1024	RAL 1026	RAL 1027	RAL 1028
RAL 1032	RAL 1033	RAL 1034	RAL 1035	RAL 1036	RAL 1037	RAL 2000	RAL 2001	RAL 2002	RAL 2003	RAL 2004	RAL 2005
RAL 2007	RAL 2008	RAL 2009	RAL 2010	RAL 2011	RAL 2012	RAL 2013	RAL 3000	RAL 3001	RAL 3002	RAL 3003	RAL 3004
RAL 3005	RAL 3007	RAL 3009	RAL 3011	RAL 3012	RAL 3013	RAL 3014	RAL 3015	RAL 3016	RAL 3017	RAL 3018	RAL 3020
RAL 3022	RAL 3024	RAL 3026	RAL 3027	RAL 3028	RAL 3031	RAL 3032	RAL 3033	RAL 4001	RAL 4002	RAL 4003	RAL 4004
RAL 4005	RAL 4006	RAL 4007	RAL 4008	RAL 4009	RAL 4010	RAL 4011	RAL 4012	RAL 5000	RAL 5001	RAL 5002	RAL 5003
RAL 5004	RAL 5005	RAL 5007	RAL 5008	RAL 5009	RAL 5010	RAL 5011	RAL 5012	RAL 5013	RAL 5014	RAL 5015	RAL 5017
RAL 5018	RAL 5019	RAL 5020	RAL 5021	RAL 5022	RAL 5023	RAL 5024	RAL 5025	RAL 5026	RAL 6000	RAL 6001	RAL 6002
RAL 6003	RAL 6004	RAL 6005	RAL 6006	RAL 6007	RAL 6008	RAL 6009	RAL 6010	RAL 6011	RAL 6012	RAL 6013	RAL 6014
RAL 6015	RAL 6016	RAL 6017	RAL 6018	RAL 6019	RAL 6020	RAL 6021	RAL 6022	RAL 6024	RAL 6025	RAL 6026	RAL 6027
RAL 6028	RAL 6029	RAL 6032	RAL 6033	RAL 6034	RAL 6035	RAL 6036	RAL 6037	RAL 6038	RAL 7000	RAL 7001	RAL 7002
RAL 7003	RAL 7004	RAL 7005	RAL 7006	RAL 7008	RAL 7009	RAL 7010	RAL 7011	RAL 7012	RAL 7013	RAL 7015	RAL 7016
RAL 7021	RAL 7022	RAL 7023	RAL 7024	RAL 7026	RAL 7030	RAL 7031	RAL 7032	RAL 7033	RAL 7034	RAL 7035	RAL 7036
RAL 7037	RAL 7038	RAL 7039	RAL 7040	RAL 7042	RAL 7043	RAL 7044	RAL 7045	RAL 7046	RAL 7047	RAL 7048	RAL 8000
RAL 8001	RAL 8002	RAL 8003	RAL 8004	RAL 8007	RAL 8008	RAL 8011	RAL 8012	RAL 8014	RAL 8015	RAL 8016	RAL 9001
RAL 9002	RAL 9003	RAL 9004	RAL 9005	RAL 9006	RAL 9007	RAL 9010	RAL 9011	RAL 9016	RAL 9017	RAL 9018	RAL 9022
RAL 9023											

Освещение улиц и дорог





Урбан



IP66 IK08 Степень защиты	I Класс защиты от поражения эл. током	>0,96 Коэффициент мощности
4 000 К Цветовая температура	>70 Индекс цветопередачи	-45... +40 °С Температура эксплуатации
230 ±10% В Напряжение	Применение Городские улицы, дороги классов А1 — А4, Б1 — Б2, мосты, прилегающие территории, площади, коттеджные посёлки.	
У1 Климатическое исполнение	Соответствует ТР ТС «Электромагнитная совместимость тех. средств» (ТР ТС 020/2011) «О безопасности низковольтного оборудования» (ТР ТС 004/2011)	

Особенности

- Соответствует требованиям СТО АВОДОП 2.34-2017 «Технические требования к светодиодным светильникам».
- Корпус из коррозионно-стойкого алюминиевого сплава с порошковым покрытием. Изготовлен методом литья под давлением.
- Все компоненты подключаются с помощью легкозажимных клемм. Автоматическое отключение от сети при открытии крышки.
- Светодиоды опционально: Cree, Nichia, «Клевер».
- Современная групповая вторичная оптика, обеспечивающая эффективность до 90%. Материал оптической части – поликарбонат.
- Наличие гальванической развязки, защита от импульсных помех от 4 кВ (L-PE, N-PE). Защита от КЗ, защита от перегрева, наличие самовосстанавливающейся защиты от подачи линейного напряжения 380 В.
- Светильник имеет универсальный узел крепления, который позволяет устанавливать его как на торшер, так и на кронштейн 50, 60, 76 мм. Регулировка угла наклона светильника ±10 градусов.
- Защитное силикатное закалённое стекло.
- Предусмотрено место для установки NEMA-разъёма.
- Замену светодиодного модуля и источника питания можно осуществлять на объекте.
- Коэффициент пульсации менее 3%.
- Возможна двойная герметизация светильника с отдельной герметизацией отсека источника питания.
- Светильник на 98% состоит из перерабатываемых материалов. Отсутствие герметиков и клеевых соединений.
- Встроенное автономное управление: в светильник может быть записана программа управления световым потоком.
- Цвет корпуса по умолчанию RAL7040.



	A	B	C
Урбан S	663 мм	329 мм	125 мм
Урбан M	736 мм	420 мм	125 мм
Урбан L	902 мм	477 мм	125 мм

Типы КСС

ORS2 / ORS3

ORW3

ORN2

ORNW2

OP2

PCL

PCR



Таблица модификаций

Наименование		Код	Мощность, Вт	Световой поток, лм	Масса макс., кг
Урбан S	GALAD Урбан S LED-40-ШБ/У50 (6000/740/RAL7040/0/ORS2/GEN1)	18046	40	6 000	6,8*
	GALAD Урбан S LED-40-ШО/У50 (6000/740/RAL7040/0/ORN2/GEN1)	18047	40	6 000	
	GALAD Урбан S LED-60-ШБ/У50 (9000/740/RAL7040/0/ORS2/GEN1)	18048	60	9 000	
	GALAD Урбан S LED-60-ШО/У50 (9000/740/RAL7040/0/ORN2/GEN1)	18049	60	9 000	
	GALAD Урбан S LED-80-ШБ/У50 (12000/740/RAL7040/0/ORS2/GEN1)	18050	80	12 000	
	GALAD Урбан S LED-80-ШО/У50 (12000/740/RAL7040/0/ORN2/GEN1)	18051	80	12 000	
	GALAD Урбан S LED-40-ШБ/У50 (740/RAL7040/0/ORS3/GEN1) (СТ-1)	18758	40	6 000	
	GALAD Урбан S LED-60-ШБ/У50 (740/RAL7040/0/ORS3/GEN1) (СТ-1)	18759	60	9 000	
	GALAD Урбан S LED-80-ШБ/У50 (740/RAL7040/0/ORS3/GEN1) (СТ-1)	18760	80	12 000	
Урбан M	GALAD Урбан M LED-100-ШО/У50 (15000/740/RAL7040/0/ORN2/GEN1)	18109	100	15 000	9,8*
	GALAD Урбан M LED-100-ШБ/У50 (15000/740/RAL7040/0/ORS2/GEN1)	18110	100	15 000	
	GALAD Урбан M LED-120-ШБ/У50 (18000/740/RAL7040/0/ORS2/GEN1)	18052	120	18 000	
	GALAD Урбан M LED-120-ШО/У50 (18000/740/RAL7040/0/ORN2/GEN1)	18053	120	18 000	
	GALAD Урбан M LED-140-ШБ/У50 (21000/740/RAL7040/0/ORS2/GEN1)	18054	140	21 000	
	GALAD Урбан M LED-140-ШО/У50 (21000/740/RAL7040/0/ORN2/GEN1)	18055	140	21 000	
	GALAD Урбан M LED-160-ШБ/У50 (24000/740/RAL7040/0/ORS2/GEN1)	18056	160	24 000	
	GALAD Урбан M LED-160-ШО/У50 (24000/740/RAL7040/0/ORN2/GEN1)	18057	160	24 000	
	GALAD Урбан M LED-100-ШБ/У50 (740/RAL7040/0/ORS3/GEN1) (СТ-1)	18761	100	15 000	
	GALAD Урбан M LED-120-ШБ/У50 (740/RAL7040/0/ORS3/GEN1) (СТ-1)	18762	120	18 000	
Урбан L	GALAD Урбан L LED-200-ШБ/У50 (30000/740/RAL7040/0/ORS2/GEN1)	18058	200	30 000	13*
	GALAD Урбан L LED-200-ШО/У50 (30000/740/RAL7040/0/ORN2/GEN1)	18059	200	30 000	
	GALAD Урбан L LED-250-ШБ/У50 (37500/740/RAL7040/0/ORS2/GEN1)	18060	250	37 500	
	GALAD Урбан L LED-250-ШО/У50 (37500/740/RAL7040/0/ORN2/GEN1)	18061	250	37 500	
	GALAD Урбан L LED-300-ШБ/У50 (45000/740/RAL7040/0/ORS2/GEN1)	18062	300	45 000	
	GALAD Урбан L LED-300-ШО/У50 (45000/740/RAL7040/0/ORN2/GEN1)	18063	300	45 000	
	GALAD Урбан L LED-200-ШБ/У50 (740/RAL7040/0/ORS3/GEN1) (СТ-1)	18763	200	30 000	

* Масса светильника без узла крепления

Расшифровка номенклатуры и возможные модификации

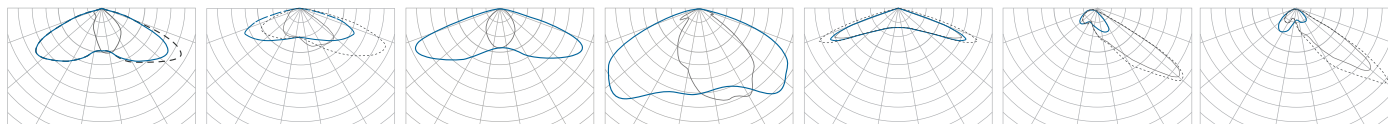
GALAD Урбан ¹S LED - ²40 - ³ШБ / ⁴У50 (⁵6000 / ⁶740 / ⁷RAL7040 / ⁸0 / ⁹ORS2 / ¹⁰GEN1)

1	Тип корпуса:	S – Малый; M – Средний; L – Большой.
2	Мощность:	40 Вт.
3	Тип оптики:	ШБ – Широкая боковая; ШО – Широкая осевая; ШОС – Широкая круглосимметричная; PCL – Специальная для ПП (Пешеходных переходов): Левая; PCR – Специальная для ПП (Пешеходных переходов): Правая.
4	Тип крепления:	У – Универсальный; 50 / 60 / 76 – Диаметр, мм.
5	Световой поток:	6 000 лм.
6	Индекс цветопередачи:	7 – CRI≥70; 8 – CRI≥80.
	Цветовая температура:	27 – 2 700 К; 30 – 3 000 К; 40 – 4 000 К; 50 – 5 000 К.
7	Цвет корпуса:	RAL7040; Interpon YW360F.
8	Варианты управления:	0 – без управления; 1 – DALI; 2 – 1-10 В; 3 – Dimmer; 24 – PLC+ 1-10 В; 14 – PLC+ DALI; 25 – NEMA+ 1-10 В; 15 – NEMA+ DALI.
9	Наименование линзы:	ORS2 / ORW3 / ORNW2 – ШБ; ORN2 – ШО; OP2 – ШОС; PCR / PCL – Пешеходный переход.
10	Номер поколения:	GEN1.
Доп.	СТ-1:	Светильник внесён в реестр МИНПРОМТОРГА РОССИИ.
	Защита от импульсных напряжений:	10 кВ.
	Гарантия:	5 лет.

Галеон



IP66 IK08 Степень защиты	I Класс защиты от поражения эл. током	>0,95 Коэффициент мощности
4 000 К Цветовая температура	>70 Индекс цветопередачи	-45... +40 °С Температура эксплуатации
230 ±10% В Напряжение	Применение Городские улицы, дороги шириной до 2 полос, велодорожки, дворы, автостоянки, мосты, прилегающие территории школ, детских садов, торговых центров, площади.	



Особенности

- Корпус из коррозионно-стойкого алюминиевого сплава с порошковым покрытием. Изготовлен методом литья под давлением.
- Светодиоды опционально: Cree, Nichia, «Клевер».
- Современная групповая вторичная оптика, обеспечивающая эффективность до 90%. Материал оптической части – поликарбонат.
- Наличие гальванической развязки, защита от импульсных помех от 4 кВ (L-PE, N-PE). Защита от КЗ, защита от перегрева, наличие самовосстанавливающейся защиты от подачи линейного напряжения 380 В.
- Светильник имеет универсальный узел крепления, который позволяет устанавливать его как на торшер, так и на кронштейн 50, 60 мм. Регулировка угла наклона светильника ±20°.
- Защитное силикатное закалённое стекло.
- Предусмотрено место для установки NEMA-разъёма.
- Замену светодиодного модуля и источника питания можно осуществлять на объекте.
- Коэффициент пульсации менее 5%.
- Степень защиты светильника IP66, IK08.
- Полностью перерабатываемые материалы. Без использования клея.
- Управление по DALI, 1-10В, NEMA, PLC.
- Цвет корпуса по умолчанию RAL7040.

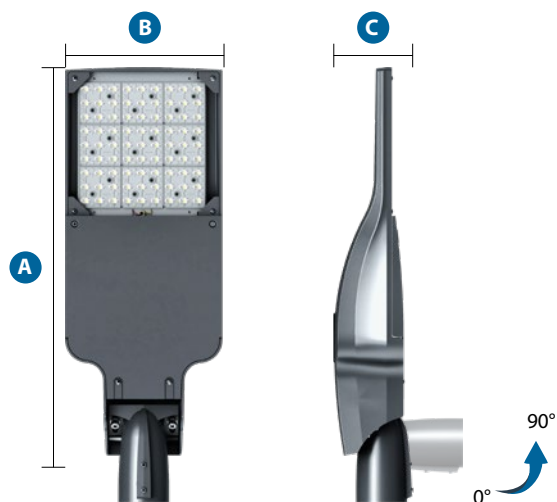

	A	B	C
Галеон XS	605 мм	245 мм	109 мм
Галеон S	685 мм	245 мм	109 мм
Галеон L	791 мм	345 мм	120 мм

Типы КСС

ORS2 / ORS3

ORW3

ORN2

ORNW2

OP2

PCL

PCR



Таблица модификаций

Наименование		Код	Мощность, Вт	Световой поток, лм	Масса макс., кг
Галеон XS	GALAD Галеон XS LED-20-ШБ/У50 (3000/740/RAL7040/0/ORS2/GEN1)	18027	20	3 000	6
	GALAD Галеон XS LED-20-ШО/У50 (3000/740/RAL7040/0/ORN2/GEN1)	18028	20	3 000	
	GALAD Галеон XS LED-30-ШБ/У50 (4500/740/RAL7040/0/ORS2/GEN1)	18029	30	4 500	
	GALAD Галеон XS LED-30-ШО/У50 (4500/740/RAL7040/0/ORN2/GEN1)	18030	30	4 500	
Галеон S	GALAD Галеон S LED-40-ШБ/У50 (6000/740/RAL7040/0/ORS2/GEN1)	18031	40	6 000	7,5
	GALAD Галеон S LED-40-ШО/У50 (6000/740/RAL7040/0/ORN2/GEN1)	18032	40	6 000	
	GALAD Галеон S LED-60-ШБ/У50 (9200/740/RAL7040/0/ORS2/GEN1)	18033	60	9 200	
	GALAD Галеон S LED-60-ШО/У50 (9200/740/RAL7040/0/ORN2/GEN1)	18034	60	9 200	
	GALAD Галеон S LED-80-ШБ/У50 (12000/740/RAL7040/0/ORS2/GEN1)	18035	80	12 000	
	GALAD Галеон S LED-80-ШО/У50 (12000/740/RAL7040/0/ORN2/GEN1)	18036	80	12 000	
	GALAD Галеон S LED-40-ШБ/У50 (740/RAL7040/0/ORS3/GEN1) (CT-1)	18764	40	6 000	
	GALAD Галеон S LED-60-ШБ/У50 (740/RAL7040/0/ORS3/GEN1) (CT-1)	18765	60	9 000	
	GALAD Галеон S LED-80-ШБ/У50 (740/RAL7040/0/ORS3/GEN1) (CT-1)	18766	80	12 000	
Галеон L	GALAD Галеон L LED-100-ШБ/У50 (15000/740/RAL7040/0/ORS2/GEN1)	18037	100	15 000	12
	GALAD Галеон L LED-100-ШО/У50 (15000/740/RAL7040/0/ORN2/GEN1)	18038	100	15 000	
	GALAD Галеон L LED-120-ШБ/У50 (18000/740/RAL7040/0/ORS2/GEN1)	18039	120	18 000	
	GALAD Галеон L LED-120-ШО/У50 (18000/740/RAL7040/0/ORN2/GEN1)	18040	120	18 000	
	GALAD Галеон L LED-140-ШБ/У50 (21000/740/RAL7040/0/ORS2/GEN1)	18041	140	21 000	
	GALAD Галеон L LED-140-ШО/У50 (21000/740/RAL7040/0/ORN2/GEN1)	18042	140	21 000	
	GALAD Галеон L LED-160-ШБ/У50 (24000/740/RAL7040/0/ORS2/GEN1)	18043	160	24 000	
	GALAD Галеон L LED-160-ШО/У50 (24000/740/RAL7040/0/ORN2/GEN1)	18044	160	24 000	
	GALAD Галеон L LED-100-ШБ/У50 (740/RAL7040/0/ORS3/GEN1) (CT-1)	18769	100	15 000	
	GALAD Галеон L LED-120-ШБ/У50 (740/RAL7040/0/ORS3/GEN1) (CT-1)	18770	120	18 000	

Расшифровка номенклатуры и возможные модификации

GALAD Галеон ¹S LED - ²40 - ³ШБ / ⁴У50 (⁵6000 / ⁶740 / ⁷RAL7040 / ⁸0 / ⁹ORS2 / ¹⁰GEN1)

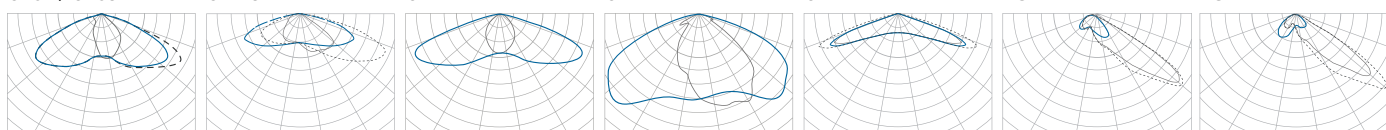
1	Тип корпуса:	XS – Микро; S – Малый; M – Средний; L – Большой.
2	Мощность:	40 Вт.
3	Тип оптики:	ШБ – Широкая боковая; ШО – Широкая осевая; ШОС – Широкая круглосимметричная; PCL – Специальная для ПП (Пешеходных переходов): Левая; PCR – Специальная для ПП (Пешеходных переходов): Правая.
4	Тип крепления:	У – Универсальный; 50 / 60 – Диаметр, мм.
5	Световой поток:	6 000 лм.
6	Индекс цветопередачи:	7 – CRI≥70; 8 – CRI≥80.
	Цветовая температура:	27 – 2 700 К; 30 – 3 000 К; 40 – 4 000 К; 50 – 5 000 К.
7	Цвет корпуса:	RAL7040; Interpon YW360F.
8	Варианты управления:	0 – без управления; 1 – DALI; 2 – 1-10 В; 3 – Dimmer; 24 – PLC+1-10 В; 14 – PLC+DALI; 25 – NEMA+1-10 В; 15 – NEMA+DALI.
9	Наименование линзы:	ORS2 / ORW3 / ORNW2 – ШБ; ORN2 – ШО; OP2 – ШОС; PCR / PCL – Пешеходный переход.
10	Номер поколения:	GEN1.
Доп.	СТ-1:	Светильник внесён в реестр МИНПРОМТОРГА РОССИИ.
	Защита от импульсных напряжений:	10 кВ.
	Гарантия:	5 лет.

Волна



ПРОВЕРЕНО
LUMEN

IP65/44 IK08 Степень защиты	I Класс защиты от поражения эл. током	>0,97 Коэффициент мощности
4 000 К Цветовая температура	>70 Индекс цветопередачи	-45... +40 °С Температура эксплуатации
230 ±10% В Напряжение	Применение Городские улицы, дороги шириной от 2 до 6 полос, мосты, прилегающие территории, площади.	
у1 Климатическое исполнение	Соответствует ТР ТС «Электромагнитная совместимость тех. средств» (ТР ТС 020/2011) «О безопасности низковольтного оборудования» (ТР ТС 004/2011)	

Особенности

- Соответствует требованиям СТО АВТОДОР 2.34–2017 «Технические требования к светодиодным светильникам».
- Корпус из коррозионно-стойкого алюминиевого сплава с порошковым покрытием. Изготовлен методом литья под давлением.
- Светодиоды: Cree, Nichia, «Клевер».
- Современная групповая вторичная оптика, обеспечивающая эффективность до 90%. Материал оптической части – поликарбонат.
- Наличие гальванической развязки, защита от импульсных помех от 4 кВ (L-PE, N-PE). Защита от короткого замыкания и холостого хода, защита от перегрева.
- Светильник имеет универсальный узел крепления, который позволяет устанавливать его как на торшер, так и на кронштейн 50, 60 мм.
- Защитное силикатное закалённое стекло.
- Замену источника питания можно осуществлять на объекте.
- Коэффициент пульсации менее 1,6%.
- Цвет корпуса по умолчанию RAL7040.



	A	B	C
Волна	838 мм	408 мм	116 мм

Типы КСС

ORS2

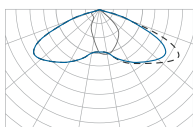

ORN2

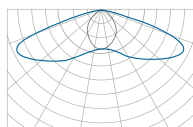

ORNW2



Таблица модификаций

Наименование		Код	Мощность, Вт	Световой поток, лм	Масса макс., кг
Волна	GALAD Волна LED-100-ШБ/У50 (15000/740/RAL7040/D/0/ORS2/GEN1)	17588	100	15 000	14
	GALAD Волна LED-100-ШО/У50 (15000/740/RAL7040/D/0/ORN2/GEN1)	17874	100	15 000	
	GALAD Волна LED-150-ШБ/У50 (22500/740/RAL7040/D/0/ORS2/GEN1)	17589	150	22 500	
	GALAD Волна LED-150-ШО/У50 (22500/740/RAL7040/D/0/ORN2/GEN1)	17875	150	22 500	
	GALAD Волна LED-200-ШБ/У50 (30000/740/RAL7040/D/0/ORS2/GEN1)	17590	200	30 000	
	GALAD Волна LED-200-ШО/У50 (30000/740/RAL7040/D/0/ORN2/GEN1)	17876	200	30 000	
	GALAD Волна LED-250-ШБ/У50 (37000/740/RAL7040/D/0/ORS2/GEN1)	18010	250	37 000	
	GALAD Волна LED-250-ШО/У50 (37000/740/RAL7040/D/0/ORN2/GEN1)	18011	250	37 000	
	GALAD Волна LED-280-ШБ/У50 (42000/740/RAL7040/D/0/ORS2/GEN1)	18012	280	42 000	
	GALAD Волна LED-280-ШО/У50 (42000/740/RAL7040/D/0/ORN2/GEN1)	18013	280	42 000	

Расшифровка номенклатуры и возможные модификации

GALAD Волна LED - ¹100 - ²ШБ / ³У50 (⁴15000 / ⁵740 / ⁶RAL7040 / ⁷D / ⁸0 / ⁹ORS2 / ¹⁰GEN1)

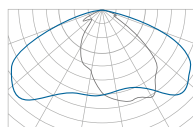
1	Мощность:	100 Вт.
2	Тип оптики:	ШБ – Широкая боковая; ШО – Широкая осевая.
3	Тип крепления:	У – Универсальный; 50 / 60 – Диаметр, мм.
4	Световой поток:	15 000 лм.
5	Индекс цветопередачи:	7 – CRI≥70; 8 – CRI≥80.
	Цветовая температура:	27 – 2 700 К; 30 – 3 000 К; 40 – 4 000 К; 50 – 5 000 К.
6	Цвет корпуса:	RAL7040.
7	Источник питания:	D – электронный источник питания.
8	Варианты управления:	0 – без управления; 2 – 1–10 В; 3 – Dynadimmer; 24 – PLC+1–10 В.
9	Наименование линзы:	ORS2 / ORNW2 / ORN2 – ШБ; ORN – ШО; OP – ШОС.
10	Номер поколения:	GEN1.
Доп.	Защита от импульсных напряжений:	10 кВ.
	Гарантия:	5 лет.

Волна Мини



ПРОВЕРЕНО
LUMEN

Особенности

- Корпус из коррозионно-стойкого алюминиевого сплава с порошковым покрытием. Изготовлен методом литья под давлением.
- Светодиоды: Cree, Nichia, «Клевер».
- Современная групповая вторичная оптика, обеспечивающая эффективность до 90%. Материал оптической части – поликарбонат.
- Наличие гальванической развязки, защита от импульсных помех от 4 кВ (L-PE, N-PE). Защита от КЗ и ХХ, защита от перегрева.
- Светильник имеет универсальный узел крепления, который позволяет устанавливать его как на торшер, так и на кронштейн 50, 60 мм.
- Защитное силикатное закалённое стекло или поликарбонат.
- Замену источника питания можно осуществлять на объекте.
- Коэффициент пульсации менее 5%.
- Цвет корпуса по умолчанию RAL7040.

Типы КСС

ORS

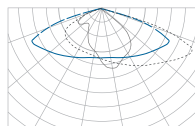

ORW

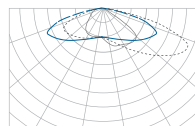

IP65/54 IK08 Степень защиты	I Класс защиты от поражения эл. током	>0,95 Коэффициент мощности
4 000 К Цветовая температура	>70 Индекс цветопередачи	-45... +40 °С Температура эксплуатации
230 ±10% В Напряжение	Применение Городские улицы, неширокие дороги, дворы, автостоянки, мосты, прилегающие территории, площади, коттеджные посёлки.	
У1 Климатическое исполнение	Соответствует ТР ТС «Электромагнитная совместимость тех. средств» (ТР ТС 020/2011) «О безопасности низковольтного оборудования» (ТР ТС 004/2011)	



	A	B	C
Волна Мини	608/614 мм*	302 мм	105 мм

* 608 мм – Длина с узлом крепления У60
614 мм – Длина с узлом крепления У50

Таблица модификаций

Наименование		Код	Мощность, Вт	Световой поток, лм	Масса макс., кг
Волна Мини	GALAD Волна Мини LED-40-ШБ/У50 (5100/740/RAL7040/D/0/IP65.54/SG/ORS/GEN1)	18004	40	5 100	6,5
	GALAD Волна Мини LED-40-ШБ/У50 (5100/740/RAL7040/D/0/IP65.54/SG/ORW/GEN1)	18005	40	5 100	
	GALAD Волна Мини LED-60-ШБ/У50 (7900/740/RAL7040/D/0/IP65.54/SG/ORS/GEN1)	18006	60	7 900	
	GALAD Волна Мини LED-60-ШБ/У50 (7900/740/RAL7040/D/0/IP65.54/SG/ORW/GEN1)	18007	60	7 900	
	GALAD Волна Мини LED-80-ШБ/У50 (10000/740/RAL7040/D/0/IP65.54/SG/ORS/GEN1)	18008	80	10 000	
	GALAD Волна Мини LED-80-ШБ/У50 (10000/740/RAL7040/D/0/IP65.54/SG/ORW/GEN1)	18009	80	10 000	

Расшифровка номенклатуры и возможные модификации

GALAD Волна Мини LED - ¹40 - ²ШБ / ³У50 (⁴5100 / ⁵740 / ⁶RAL7040 / ⁷D / ⁸0 / ⁹IP65.54 / ¹⁰SG / ¹¹ORS / ¹²GEN1)

1	Мощность:	40 Вт.
2	Тип оптики:	ШБ – Широкая боковая.
3	Тип крепления:	У – Универсальный; 50 / 60 – Диаметр, мм.
4	Световой поток:	5 100 лм.
5	Индекс цветопередачи:	7 – CRI≥70; 8 – CRI≥80.
	Цветовая температура:	40 – 4 000 К; 50 – 5 000 К.
6	Цвет корпуса:	RAL7040.
7	Источник питания:	D – электронный источник питания.
8	Варианты управления:	0 – без управления.
9	Степень защиты:	IP65.54 – IP65 (оптический отсеk); IP54 (электрический отсеk).
10	Тип защитного стекла:	SG – закалённое стекло;
11	Наименование линзы:	ORS / ORW – ШБ.
12	Номер поколения:	GEN1.
Доп.	Гарантия:	5 лет.

Омега



ПРОВЕРЕНО
LUMEN

Особенности

- Корпус из коррозионно-стойкого алюминиевого сплава с порошковым покрытием. Изготовлен методом литья под давлением.
- Светодиоды: Nichia.
- Современная групповая вторичная оптика, обеспечивающая эффективность до 90%. Материал оптической части – поликарбонат.
- Наличие гальванической развязки, защита от импульсных помех от 4 кВ (L-PE, N-PE). Защита от КЗ и ХХ, защита от перегрева.
- Светильник имеет универсальный узел крепления, который позволяет устанавливать его как на торшер, так и на кронштейн 50, 60 мм.
- Защитное силикатное закалённое стекло.
- Коэффициент пульсации менее 5%.
- Серийные модификации со специальной оптикой для пешеходных переходов.
- Цвет корпуса по умолчанию RAL7040.

Типы КСС

ШБ

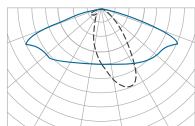

ШО

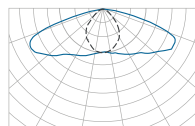

PCL

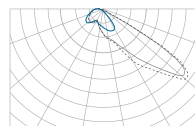

PCR

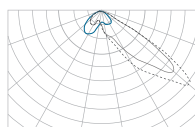

IP65/44 Степень защиты	I Класс защиты от поражения эл. током	>0,95 Коэффициент мощности
4 000 К Цветовая температура	>70 Индекс цветопередачи	-45... +40 °С Температура эксплуатации
230 ±10% В Напряжение	Применение Городские улицы, дороги шириной от 2 до 4 полос, велодорожки, дворы, автостоянки, мосты.	
У1 Климатическое исполнение	Соответствует ТР ТС «Электромагнитная совместимость тех. средств» (ТР ТС 020/2011) «О безопасности низковольтного оборудования» (ТР ТС 004/2011)	



	A	B	C
Омега	619 мм	426 мм	118 мм

Таблица модификаций

Наименование		Код	Мощность, Вт	Световой поток, лм	Масса макс., кг
Омега	GALAD Омега LED-40-ШБ1/У50 (5500/740/RAL7040/D/0/GEN1)	15917	40	5 500	12,5
	GALAD Омега LED-40-ШО/У50 (5500/740/RAL7040/D/0/GEN1)	15918	40	5 500	
	GALAD Омега LED-60-ШБ1/У50 (8300/740/RAL7040/D/0/GEN1)	15919	60	8 300	
	GALAD Омега LED-60-ШО/У50 (8300/740/RAL7040/D/0/GEN1)	15920	60	8 300	
	GALAD Омега LED-80-ШБ1/У50 (10000/740/RAL7040/D/0/GEN1)	15921	80	10 000	
	GALAD Омега LED-80-ШО/У50 (10000/740/RAL7040/D/0/GEN1)	15922	80	10 000	
	GALAD Омега LED-100-ШБ1/У50 (13000/740/RAL7040/D/0/GEN1)	15923	100	13 000	
	GALAD Омега LED-100-ШО/У50 (13000/740/RAL7040/D/0/GEN1)	15924	100	13 000	
	GALAD Омега LED-120-ШБ1/У50 (15000/740/RAL7040/D/0/GEN1)	15925	120	15 000	
	GALAD Омега LED-120-ШО/У50 (15000/740/RAL7040/D/0/GEN1)	15926	120	15 000	
Омега ПП	GALAD Омега LED-40-PCL/У50 (5500/740/RAL7040/D/0/GEN1)	17139	40	5 500	
	GALAD Омега LED-40-PCR/У50 (5500/740/RAL7040/D/0/GEN1)	17138	40	5 500	
	GALAD Омега LED-60-PCL/У50 (8300/740/RAL7040/D/0/GEN1)	17141	60	8 300	
	GALAD Омега LED-60-PCR/У50 (8300/740/RAL7040/D/0/GEN1)	17140	60	8 300	
	GALAD Омега LED-80-PCL/У50 (10000/740/RAL7040/D/0/GEN1)	17143	80	10 000	
	GALAD Омега LED-80-PCR/У50 (10000/740/RAL7040/D/0/GEN1)	17142	80	10 000	
	GALAD Омега LED-100-PCL/У50 (13000/740/RAL7040/D/0/GEN1)	17145	100	13 000	
	GALAD Омега LED-100-PCR/У50 (13000/740/RAL7040/D/0/GEN1)	17144	100	13 000	
	GALAD Омега LED-120-PCL/У50 (15000/740/RAL7040/D/0/GEN1)	17146	120	15 000	
	GALAD Омега LED-120-PCR/У50 (15000/740/RAL7040/D/0/GEN1)	17147	120	15 000	

Расшифровка номенклатуры и возможные модификации

GALAD Омега LED - ¹40 - ²ШБ1 / ³У50 (⁴5500 / ⁵740 / ⁶RAL7040 / ⁷D / ⁸0 / ⁹GEN1)

1	Мощность:	40 Вт.
2	Тип оптики:	ШБ1 – Широкая боковая; ШО – Широкая боковая; PCL – Специальная для ПП (Пешеходных переходов): Левая; PCR – Специальная для ПП (Пешеходных переходов): Правая.
3	Тип крепления:	У – Универсальный; 50 / 60 – Диаметр, мм.
4	Световой поток:	5 500 лм.
5	Индекс цветопередачи:	7 – CRI≥70; 8 – CRI≥80.
	Цветовая температура:	27 – 2 700 К; 40 – 4 000 К.
6	Цвет корпуса:	RAL7040.
7	Источник питания:	D – электронный источник питания.
8	Варианты управления:	0 – без управления; 2 – 1–10 В; P2C – 1–10 В – годовое диммирование.
9	Номер поколения:	GEN1.
Доп.	Гарантия:	5 лет.

Омега 2



Особенности

- Корпус из коррозионно-стойкого алюминиевого сплава с порошковым покрытием. Изготовлен методом литья под давлением.
- Доступ в электрический отсек сверху и быстрый доступ к монтажной колодке при подключении, что обеспечивает удобство монтажа.
- Светодиоды опционально: Cree, Nichia, «Клевер».
- Современная групповая вторичная оптика, обеспечивающая эффективность до 90%. Материал оптической части – поликарбонат.
- Наличие гальванической развязки, защита от импульсных помех от 4 кВ (L-PE, N-PE). Защита от КЗ, защита от перегрева, самовосстанавливающаяся защита от подачи линейного напряжения 380 В.
- Светильник имеет универсальный узел крепления, который позволяет устанавливать его как на торшер, так и на кронштейн 50, 60, 76 мм. Регулировка угла наклона светильника $\pm 10^\circ$.
- Защитное силикатное закалённое стекло.
- Предусмотрен NEMA-разъём.
- Быстрая замена источника питания на объекте.
- Коэффициент пульсации менее 5%.
- Степень защиты светильника IP66 / IK08.
- Корпус светильника собран без использования герметика и клея. Изделие разборное, материалы полностью перерабатываемые.
- Управление по DALI, 1-10V, NEMA, PLC.
- Цвет корпуса по умолчанию RAL7040.

Типы КСС

ORS2

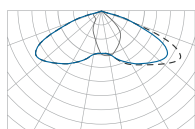

ORNW2

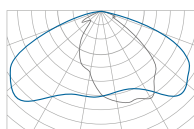

ORN2

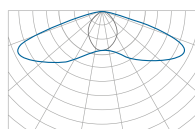

IP66 IK08 Степень защиты	I Класс защиты от поражения эл. током	>0,95 Коэффициент мощности
4 000 К Цветовая температура	>70 Индекс цветопередачи	-45... +40 °С Температура эксплуатации
230 ±10% В Напряжение	Применение Городские улицы, дороги шириной до 6 полос, велодорожки, дворы, автостоянки, мосты, прилегающие территории школ, детских садов, торговых центров, площади.	

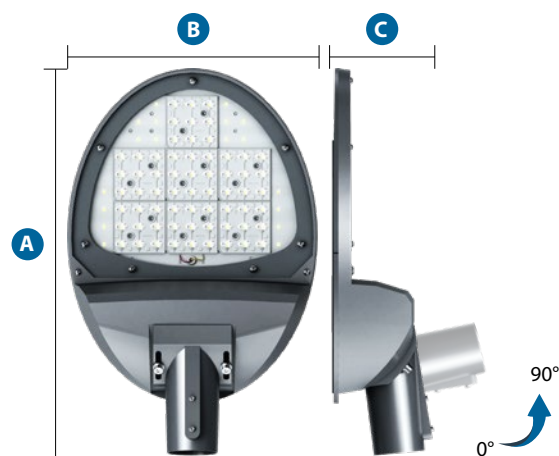

	A	B	C
Омега 2	575 мм	364 мм	120 мм

Таблица модификаций

Наименование	Код	Мощность, Вт	Световой поток, лм	Масса макс., кг	
Омега 2	GALAD Омега LED-40-ШБ/У50 (5900/740/RAL7040/W/0/ORS2/GEN2)	17613	40	5 900	8,5
	GALAD Омега LED-40-ШО/У50 (5900/740/RAL7040/W/0/ORN2/GEN2)	17868	40	5 900	
	GALAD Омега LED-60-ШБ/У50 (9000/740/RAL7040/W/0/ORS2/GEN2)	17614	60	9 000	
	GALAD Омега LED-60-ШО/У50 (9000/740/RAL7040/W/0/ORN2/GEN2)	17869	60	9 000	
	GALAD Омега LED-80-ШБ/У50 (11800/740/RAL7040/W/0/ORS2/GEN2)	17615	80	11 800	
	GALAD Омега LED-80-ШО/У50 (11800/740/RAL7040/W/0/ORN2/GEN2)	17870	80	11 800	
	GALAD Омега LED-100-ШБ/У50 (15000/740/RAL7040/W/0/ORS2/GEN2)	17607	100	15 000	
	GALAD Омега LED-100-ШО/У50 (15000/740/RAL7040/W/0/ORN2/GEN2)	17865	100	15 000	
	GALAD Омега LED-120-ШБ/У50 (18000/740/RAL7040/W/0/ORS2/GEN2)	17611	120	18 000	
	GALAD Омега LED-120-ШО/У50 (18000/740/RAL7040/W/0/ORN2/GEN2)	17866	120	18 000	
	GALAD Омега LED-140-ШБ/У50 (21000/740/RAL7040/W/0/ORS2/GEN2)	17612	140	21 000	
	GALAD Омега LED-140-ШО/У50 (21000/740/RAL7040/W/0/ORN2/GEN2)	17867	140	21 000	
	GALAD Омега LED-40-ШБ/У50 (740/RAL7040/G/0/ORS2/GEN2) (СТ-1)	18772	40	5 900	
	GALAD Омега LED-60-ШБ/У50 (740/RAL7040/G/0/ORS2/GEN2) (СТ-1)	18773	60	9 000	
	GALAD Омега LED-80-ШБ/У50 (740/RAL7040/G/0/ORS2/GEN2) (СТ-1)	18774	80	11 800	

Расшифровка номенклатуры и возможные модификации

GALAD Омега LED - ¹40 - ²ШБ / ³У50 (⁴5900 / ⁵740 / ⁶RAL7040 / ⁷W / ⁸0 / ⁹ORS2 / ¹⁰GEN2)

1	Мощность:	40 Вт.
2	Тип оптики:	ШБ – Широкая боковая; ШО – Широкая осевая; PCL – Специальная для ПП (Пешеходных переходов): Левая; PCR – Специальная для ПП (Пешеходных переходов): Правая.
3	Тип крепления:	У – Универсальный; 50 / 60 / 76 – Диаметр, мм.
4	Световой поток:	5 900 лм.
5	Индекс цветопередачи:	7 – CRI≥70; 8 – CRI≥80.
	Цветовая температура:	27 – 2 700 К; 30 – 3 000 К; 40 – 4 000 К; 50 – 5 000 К.
6	Цвет корпуса:	RAL7040; RAL7035; RAL9023; RAL9005; RAL2010; Interpon YW360F.
7	Цвет шелкографии стекла:	W – RAL9003; G – RAL7040.
8	Варианты управления:	0 – без управления; 1 – DALI; 2 – 1-10 В; 3 – Dimmer; 24 – PLC+1-10 В; 14 – PLC+DALI; 25 – NEMA+1-10 В; 15 – NEMA+DALI.
9	Наименование линзы:	ORS2 / ORNW2 – ШБ; ORN2 – ШО; PCR / PCL – Пешеходный переход.
10	Номер поколения:	GEN2.
Доп.	СТ-1	Светильник внесён в реестр МИНПРОМТОРГА РОССИИ.
	Защита от импульсных напряжений:	10 кВ.
	Гарантия:	5 лет.

Триумф

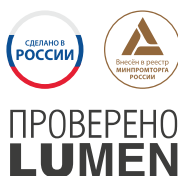

IP65 опт. отсек IP67 блок пит. Степень защиты	I Класс защиты от поражения эл. током	>0,95 Коэффициент мощности
4 000 К Цветовая температура	>70 Индекс цветопередачи	-45... +40 °С Температура эксплуатации
230 ±10% В Напряжение	Применение Улицы со средней и малой интенсивностью движения транспорта, дороги, автостоянки, дворовые территории.	

Особенности

- Корпус из штампованного алюминия с порошковым покрытием.
- Светодиоды: Cree, Nichia, «Клевер».
- Современная групповая вторичная оптика, обеспечивающая эффективность до 90%. Материал оптической части – поликарбонат.
- Наличие гальванической развязки, защита от импульсных помех от 4 кВ (L-PE, N-PE). Защита от КЗ и ХХ, защита от перегрева.
- Светильник крепится на кронштейн диаметром 50 мм.
- Защитное стекло ПММА.
- Коэффициент пульсации менее 1%.
- Dynadimmer, PLC+1-10 В.
- Цвет корпуса по умолчанию RAL9023.

Типы КСС

ORS2

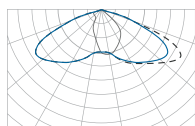

ORN2

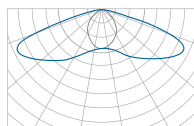

ORNW2

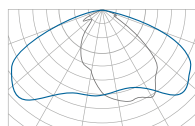

	A	B	C
Триумф 40-100 Вт	635 мм	290 мм	130 мм
Триумф 120-160 Вт	825 мм	315 мм	130 мм

Поворотный кронштейн

Поворотный кронштейн предназначен для регулирования угла наклона консольного светильника на 15°/30°/45°. Монтируется на вертикальные или Г – образные опоры с установочным размером под трубу диаметром 48 мм.

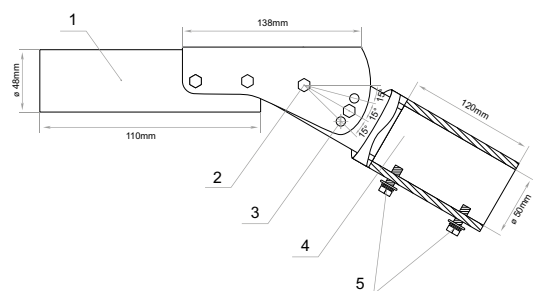

- Трубу кронштейна (4) установить на вертикальную или Г – образную опору \varnothing 48 мм и закрепить болтами (5);
- Ослабить болтовое соединение (2); при помощи болтового соединения (3) выставить нужный угол;
- Затянуть болтовое соединение (2 и 3);
- Закрепить светильник на трубу (1).

Таблица модификаций

Наименование		Код	Мощность, Вт	Световой поток, лм	Масса макс., кг
Триумф 40–100 Вт	GALAD Триумф LED-40-ШБ/К50 (6000/740/RAL9023/0/ORS2/GEN1)	17325	40	6 000	5
	GALAD Триумф LED-40-ШО/К50 (6000/740/RAL9023/0/ORN2/GEN1)	17844	40	6 000	
	GALAD Триумф LED-60-ШБ/К50 (9000/740/RAL9023/0/ORS2/GEN1)	17330	60	9 000	
	GALAD Триумф LED-60-ШО/К50 (9000/740/RAL9023/0/ORN2/GEN1)	17845	60	9 000	
	GALAD Триумф LED-80-ШБ/К50 (12000/740/RAL9023/0/ORS2/GEN1)	17337	80	12 000	
	GALAD Триумф LED-80-ШО/К50 (12000/740/RAL9023/0/ORN2/GEN1)	17846	80	12 000	
	GALAD Триумф LED-100-ШБ/К50 (15000/740/RAL9023/0/ORS2/GEN1)	17306	100	15 000	
	GALAD Триумф LED-100-ШО/К50 (15000/740/RAL9023/0/ORN2/GEN1)	17847	100	15 000	
	GALAD Триумф LED-40-ШБ/К50 (740/RAL9023/0/ORS2/GEN1) (СТ-1)	18736	40	6 000	
	GALAD Триумф LED-60-ШБ/К50 (740/RAL9023/0/ORS2/GEN1) (СТ-1)	18737	60	9 000	
	GALAD Триумф LED-80-ШБ/К50 (740/RAL9023/0/ORS2/GEN1) (СТ-1)	18738	80	12 000	
Триумф 120–160 Вт	GALAD Триумф LED-120-ШБ/К50 (18000/740/RAL9023/0/ORS2/GEN1)	17310	120	18 000	6
	GALAD Триумф LED-120-ШО/К50 (18000/740/RAL9023/0/ORN2/GEN1)	17848	120	18 000	
	GALAD Триумф LED-140-ШБ/К50 (21000/740/RAL9023/0/ORS2/GEN1)	17314	140	21 000	
	GALAD Триумф LED-140-ШО/К50 (21000/740/RAL9023/0/ORN2/GEN1)	17849	140	21 000	
	GALAD Триумф LED-160-ШБ/К50 (24000/740/RAL9023/0/ORS2/GEN1)	17850	160	24 000	
	GALAD Триумф LED-160-ШО/К50 (24000/740/RAL9023/0/ORN2/GEN1)	17851	160	24 000	
Аксессуар	Переходной поворотный кронштейн под трубу Ø 48	14862			

Расшифровка номенклатуры и возможные модификации

GALAD Триумф LED - ¹60 - ²ШБ / ³К50 (⁴9000 / ⁵740 / ⁶RAL9023 / ⁷0 / ⁸ORS2 / ⁹GEN1)

1	Мощность:	60 Вт.
2	Тип оптики:	ШБ – Широкая боковая; ШО – Широкая осевая.
3	Тип крепления:	К – Консольный; 50 – Диаметр, мм.
4	Световой поток:	9 000 лм.
5	Индекс цветопередачи:	7 – CRI≥70; 8 – CRI≥80.
	Цветовая температура:	27 – 2 700 К; 30 – 3 000 К; 40 – 4 000 К; 50 – 5 000 К.
6	Цвет корпуса:	RAL9023.
7	Варианты управления:	0 – без управления; 2 – 1–10 В; 3 – Dynadimmer.
8	Наименование линзы:	ORS2 / ORNW2 – ШБ; ORN2 – ШО.
9	Номер поколения:	GEN1.
Доп.	СТ-1	Светильник внесён в реестр МИНПРОМТОРГА РОССИИ.
	Гарантия:	5 лет.

Победа



Особенности

- Корпус из штампованной стали с покрытием порошковой краской.
- Светодиоды: Cree, «Клевер».
- Современная групповая вторичная оптика, обеспечивающая эффективность до 90%. Материал оптической части – поликарбонат.
- Источник питания ИПСЭМ собственной разработки. Защита от импульсных помех от 4 кВ (L-PE, N-PE). Наличие самовосстанавливающейся защиты от подачи линейного напряжения до 400 В.
- Светильник устанавливается на кронштейн диаметром 48 мм.
- Защитное стекло из ПММА.
- Цвет корпуса по умолчанию RAL9016.



	A	B	C
Победа 40–100 Вт	605 мм	290 мм	130 мм
Победа 125–150 Вт	780 мм	385 мм	130 мм

IP65/23 Степень защиты	I Класс защиты от поражения эл. током	>0,95 Коэффициент мощности
5 000 К Цветовая температура	>70 Индекс цветопередачи	-60... +40 °С Температура эксплуатации
230 ±10% В Напряжение	Применение Городские улицы, дороги шириной от 2 до 4 полос, дворы, автостоянки, железнодорожные платформы.	
УХЛ1 Климатическое исполнение	Соответствует ТР ТС «Электромагнитная совместимость тех. средств» (ТР ТС 020/2011) «О безопасности низковольтного оборудования» (ТР ТС 004/2011)	

Типы КСС

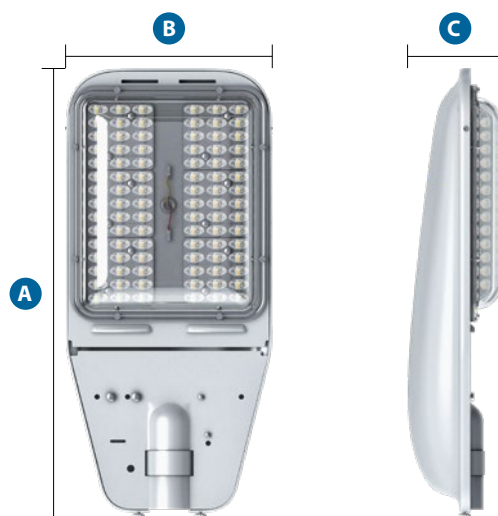
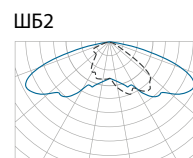
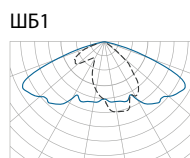
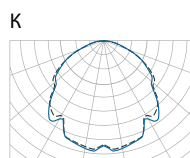

	A	B	C
Победа Мини 35–75 Вт	530 мм	240 мм	130 мм
Победа Мини 120 Вт	605 мм	290 мм	130 мм

Поворотный кронштейн

Поворотный кронштейн предназначен для регулирования угла наклона консольного светильника на 15°/30°/45°. Монтируется на вертикальные или Г – образные опоры с установочным размером под трубу диаметром 48 мм.

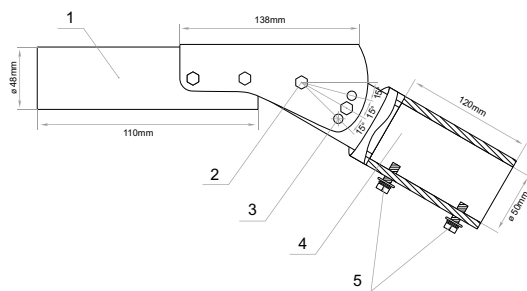

- Трубу кронштейна (4) установить на вертикальную или Г – образную опору \varnothing 48 мм и закрепить болтами (5);
- Ослабить болтовое соединение (2); при помощи болтового соединения (3) выставить нужный угол;
- Затянуть болтовое соединение (2 и 3);
- Закрепить светильник на трубу (1).

Таблица модификаций

Наименование	Код	Мощность, Вт	Световой поток, лм	Масса макс., кг	
Победа 40–100 Вт	GALAD Победа LED-40-К/К50	10585	40	5 000	4,5
	GALAD Победа LED-40-ШБ1/К50	10586	40	4 950	
	GALAD Победа LED-40-ШБ2/К50	10587	40	4 950	
	GALAD Победа LED-60-К/К50	10215	60	6 850	
	GALAD Победа LED-60-ШБ1/К50	10213	60	6 800	
	GALAD Победа LED-60-ШБ2/К50	10214	60	6 800	
	GALAD Победа LED-80-К/К50	10216	80	9 220	
	GALAD Победа LED-80-ШБ1/К50	10217	80	9 170	
	GALAD Победа LED-80-ШБ2/К50	10218	80	9 170	
	GALAD Победа LED-100-К/К50	10219	100	10 550	
	GALAD Победа LED-100-ШБ1/К50	10220	100	10 550	
	GALAD Победа LED-100-ШБ2/К50	10221	100	10 660	
Победа 125–150 Вт	GALAD Победа LED-125-К/К50	10947	125	14 620	7,5
	GALAD Победа LED-125-ШБ1/К50	10948	125	14 420	
	GALAD Победа LED-125-ШБ2/К50	10949	125	14 420	
	GALAD Победа LED-150-К/К50	10950	150	17 360	
	GALAD Победа LED-150-ШБ1/К50	10951	150	17 260	
	GALAD Победа LED-150-ШБ2/К50	10952	150	17 260	
Победа Мини 35–75 Вт	GALAD Победа LED-35-К/К50	19272	35	4 600	4
	GALAD Победа LED-35-ШБ1/К50	19273	35	4 400	
	GALAD Победа LED-55-К/К50	19274	55	7 200	
	GALAD Победа LED-55-ШБ1/К50	19275	55	6 900	
	GALAD Победа LED-75-К/К50	19276	75	9 800	
	GALAD Победа LED-75-ШБ1/К50	19277	75	9 400	
Победа Мини 120 Вт	GALAD Победа LED-120-К/К50	19278	120	15 600	5
	GALAD Победа LED-120-ШБ1/К50	19279	120	15 000	
Аксессуар	Переходной поворотный кронштейн под трубу \varnothing 48	14862			

Расшифровка номенклатуры и возможные модификации

GALAD Победа LED - ¹40 - ²К/³К50

1	Мощность:	40 Вт.
2	Тип оптики:	К – Косинусная; ШБ1 / ШБ2 – Широкая боковая.
3	Тип крепления:	К – Консольный; 50 – Диаметр, мм.
Доп.	Гарантия:	5 лет.

Виктория



IP65/23 Степень защиты	I Класс защиты от поражения эл. током	>0,95 Коэффициент мощности
4 000 K 5 000 K Цветовая температура	>70 Индекс цветопередачи	-60... +40 °C Температура эксплуатации
230 ±10% В Напряжение	Применение Улицы со средней и малой интенсивностью движения транспорта, дороги, автостоянки, дворовые территории.	
УХЛ1 Климатическое исполнение	Соответствует ТР ТС «Электромагнитная совместимость тех. средств» (ТР ТС 020/2011) «О безопасности низковольтного оборудования» (ТР ТС 004/2011)	

Особенности

- Корпус из штампованной стали с покрытием порошковой краской.
- Светодиоды: Cree, «Клевер».
- Современная групповая вторичная оптика, обеспечивающая эффективность до 90%. Материал оптической части – поликарбонат.
- Источник питания ИПСЭМ собственной разработки. Защита от импульсных помех от 4 кВ (L-PE, N-PE). Наличие самовосстанавливающейся защиты от подачи линейного напряжения до 400 В.
- Светильник устанавливается на кронштейн диаметром 50 мм.
- Защитное стекло из ПММА.
- Цвет корпуса по умолчанию RAL9023.

Типы КСС

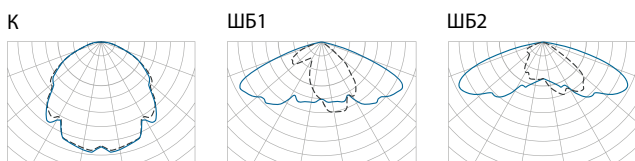

	A	B	C
Виктория 40–110 Вт	635 мм	290 мм	130 мм
Виктория 130–165 Вт	825 мм	385 мм	130 мм

Поворотный кронштейн

Поворотный кронштейн предназначен для регулирования угла наклона консольного светильника на 15°/30°/45°. Монтируется на вертикальные или Г – образные опоры с установочным размером под трубу диаметром 48 мм.

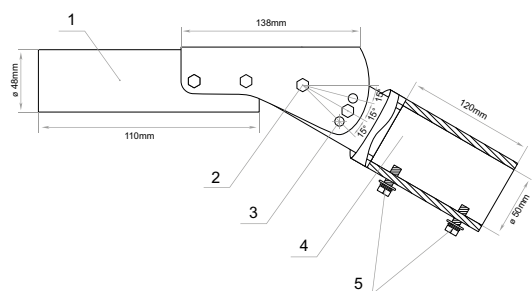

- Трубу кронштейна (4) установить на вертикальную или Г – образную опору \varnothing 48 мм и закрепить болтами (5);
- Ослабить болтовое соединение (2); при помощи болтового соединения (3) выставить нужный угол;
- Затянуть болтовое соединение (2 и 3);
- Закрепить светильник на трубу (1).

Таблица модификаций

Наименование		Код	Мощность, Вт	Световой поток, лм	Масса макс., кг
Виктория 40–110 Вт	GALAD Виктория LED-40-К/К50 (5Y)	14008	40	5 050	5
	GALAD Виктория LED-40-ШБ1/К50 (5Y)	13421	40	5 000	
	GALAD Виктория LED-40-ШБ2/К50 (5Y)	14007	40	5 000	
	GALAD Виктория LED-65-К/К50 (5Y)	14002	65	7 000	
	GALAD Виктория LED-65-ШБ1/К50 (5Y)	14003	65	6 950	
	GALAD Виктория LED-65-ШБ2/К50 (5Y)	14004	65	6 950	
	GALAD Виктория LED-90-К/К50 (5Y)	12884	90	10 050	
	GALAD Виктория LED-90-ШБ1/К50 (5Y)	13821	90	10 000	
	GALAD Виктория LED-90-ШБ2/К50 (5Y)	14005	90	10 000	
	GALAD Виктория LED-110-К/К50 (5Y)	13995	110	11 200	
	GALAD Виктория LED-110-ШБ1/К50 (5Y)	13422	110	11 100	
	GALAD Виктория LED-110-ШБ2/К50 (5Y)	13996	110	11 100	
	GALAD Виктория LED-40-ШБ/К50 (740/RAL9023/0/ORS/GEN1) (СТ-1)	18739	40	5 000	
	GALAD Виктория LED-65-ШБ/К50 (740/RAL9023/0/ORS/GEN1) (СТ-1)	18740	65	6 950	
	GALAD Виктория LED-90-ШБ/К50 (740/RAL9023/0/ORS/GEN1) (СТ-1)	18741	90	10 000	
	GALAD Виктория LED-110-ШБ/К50 (740/RAL9023/0/ORS/GEN1) (СТ-1)	18742	110	11 100	
Виктория 130–165 Вт	GALAD Виктория LED-130-ШБ/К50 (740/RAL9023/0/ORS/GEN1) (СТ-1)	18743	130	15 000	6
	GALAD Виктория LED-165-ШБ/К50 (740/RAL9023/0/ORS/GEN1) (СТ-1)	18744	165	17 550	
	GALAD Виктория LED-130-К/К50 (5Y)	13997	130	15 000	
	GALAD Виктория LED-130-ШБ1/К50 (5Y)	13998	130	14 700	
	GALAD Виктория LED-130-ШБ2/К50 (5Y)	13999	130	14 700	
	GALAD Виктория LED-165-К/К50 (5Y)	14000	165	17 850	
	GALAD Виктория LED-165-ШБ1/К50 (5Y)	13423	165	17 550	
	GALAD Виктория LED-165-ШБ2/К50 (5Y)	14001	165	17 550	
Аксессуар	Переходной поворотный кронштейн под трубу Ø 48	14862			

Расшифровка номенклатуры и возможные модификации

GALAD Виктория LED - ¹40 - ²ШБ / ³К50 (⁴740 / ⁵RAL9023 / ⁶0 / ⁷ORS / ⁸GEN1)

1	Мощность:	40 Вт.
2	Тип оптики:	К – Косинусная; ШБ / ШБ1 / ШБ2 – Широкая боковая.
3	Тип крепления:	К – Консольный; 50 – Диаметр, мм.
4	Индекс цветопередачи:	7 – CRI≥70.
	Цветовая температура:	40 – 4 000 К; 50 – 5 000 К.
5	Цвет корпуса:	RAL9023.
6	Варианты управления:	0 – без управления.
7	Наименование линзы:	ORS – ШБ.
8	Номер поколения:	GEN1.
Доп.	Гарантия:	5Y – 5 лет.
	СТ-1	Светильник внесён в реестр МИНПРОМТОРГА РОССИИ.
	Цветовая температура:	2700 К; 3 000 К; 4 000 К; 5 000 К.

Кассиопея 2



IP65 Степень защиты	I Класс защиты от поражения эл. током	>0,95 Коэффициент мощности
4 000 К Цветовая температура	>70 Индекс цветопередачи	-40... +40 °С Температура эксплуатации
230 ±10% В Напряжение	Применение Городские улицы, мосты, дворы, железнодорожные платформы и станции.	
У1 Климатическое исполнение	Соответствует ТР ТС «Электромагнитная совместимость тех. средств» (ТР ТС 020/2011) «О безопасности низковольтного оборудования» (ТР ТС 004/2011)	

Особенности

- Корпус из коррозионно-стойкого алюминиевого сплава с порошковым покрытием. Изготовлен методом литья под давлением.
- Светодиоды опционально: Cree, Nichia, «Клевер».
- Современная групповая вторичная оптика. Материал оптической части – поликарбонат.
- Наличие гальванической развязки, защита от импульсных помех от 6 кВ (L-N)/10 кВ (LN-PE). Защита от КЗ и XX, защита от перегрева.
- Светильник имеет два типа крепления: на трос и кронштейн 60 мм. Узел крепления для установки на трос позволяет регулировать положение светильника в двух плоскостях.
- Защитное силикатное закалённое стекло.
- Коэффициент пульсации менее 1%.
- Цвет корпуса по умолчанию RAL7040.



	A	B	C
Кассиопея 2 (на кронштейн)	534 мм	450 мм	115 мм

	A	B	C
Кассиопея 2 (на трос)	450 мм	450 мм	250 мм

Типы КСС

ORN2

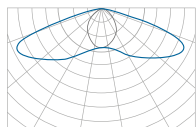

ORS2



Таблица модификаций

Наименование	Код	Мощность, Вт	Световой поток, лм	Масса макс., кг
Кассиопея 2	GALAD Кассиопея LED-40-ШО/С1 (6000/740/RAL7040/D/0/ORN2/GEN2)	18020	40	6 000
	GALAD Кассиопея LED-60-ШО/С1 (9000/740/RAL7040/D/0/ORN2/GEN2)	18021	60	9 000
	GALAD Кассиопея LED-80-ШО/С1 (12000/740/RAL7040/D/0/ORN2/GEN2)	18022	80	12 000
	GALAD Кассиопея LED-100-ШО/С1 (15000/740/RAL7040/D/0/ORN2/GEN2)	18023	100	15 000
	GALAD Кассиопея LED-120-ШО/С1 (18000/740/RAL7040/D/0/ORN2/GEN2)	18024	120	18 000
	GALAD Кассиопея LED-140-ШО/С1 (21000/740/RAL7040/D/0/ORN2/GEN2)	18025	140	21 000
	GALAD Кассиопея LED-160-ШО/С1 (24000/740/RAL7040/D/0/ORN2/GEN2)	18026	160	24 000

Расшифровка номенклатуры и возможные модификации

GALAD Кассиопея LED - ¹40 - ²ШО / ³С1 (⁴6000 / ⁵740 / ⁶RAL7040 / ⁷D / ⁸0 / ⁹ORN2 / ¹⁰GEN2)

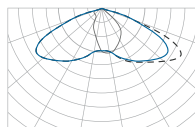
1	Мощность:	40 Вт.
2	Тип оптики:	ШБ – Широкая боковая; ШО – Широкая осевая; ШОС – Широкая круглосимметричная.
3	Тип крепления:	С1 – Подвесной.
4	Световой поток:	6 000 лм.
5	Индекс цветопередачи:	7 – CRI≥70; 8 – CRI≥80.
	Цветовая температура:	27 – 2 700 К; 30 – 3 000 К; 40 – 4 000 К; 50 – 5 000 К (опционально).
6	Цвет корпуса:	RAL7040; Interpon WF360F.
7	Источник питания:	D – электронный источник питания.
8	Варианты управления:	0 – без управления; 1 – DALI; 2 – 1-10 В.
9	Наименование линзы:	ORS2 – ШБ; ORN2 – ШО.
10	Номер поколения:	GEN2.
Доп.	Тип крепления:	К – Консольный; 60 – Диаметр, мм.
	Гарантия:	5 лет.

Алькор



IP66 IK08 Степень защиты	I Класс защиты от поражения эл. током	>0,95 Коэффициент мощности
4 000 К Цветовая температура	>70 Индекс цветопередачи	-45... +40 °С Температура эксплуатации
230 ±10% В Напряжение	Применение Городские улицы, мосты, дворы.	

Особенности

- Корпус изготовлен методом штамповки листа алюминия, с порошковым покрытием и пластиковым защитным рассеивателем из поликарбоната.
- Современная групповая вторичная оптика, обеспечивающая эффективность до 90%. Материал оптической части – поликарбонат.
- Наличие гальванической развязки, защита от импульсных помех от 4 кВ (L-PE, N-PE). Защита от КЗ и ХХ, защита от перегрева.
- Узел крепления для установки на трос, позволяющий регулировать положение светильника в двух плоскостях.
- Коэффициент пульсации менее 1%.
- Доступно управление по протоколу 1-10 В.
- Цвет корпуса по умолчанию RAL7040.

Типы КСС

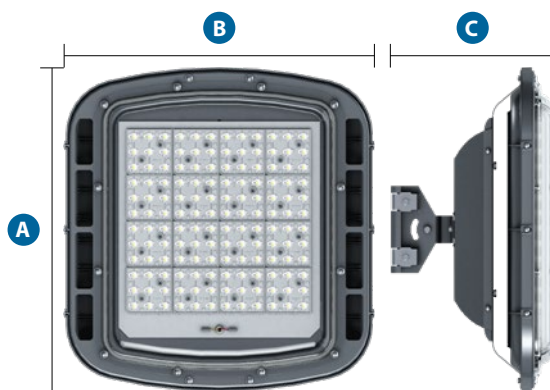
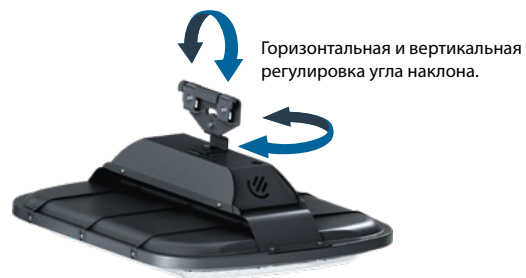
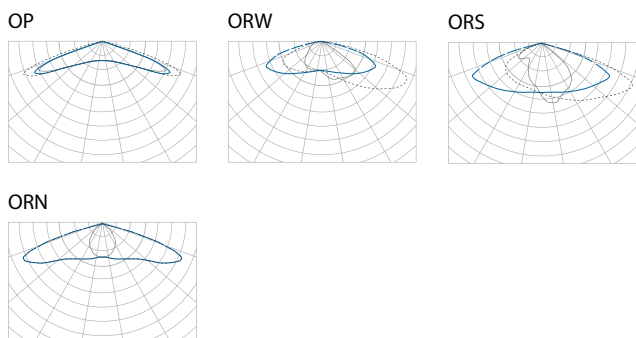

	A	B	C
Алькор	485 мм	460 мм	240 мм

Таблица модификаций

Наименование	Код	Мощность, Вт	Световой поток, лм	Масса макс., кг	
Алькор	GALAD Алькор LED-100-ШО/С1 (13600/740/RAL7040/0/ORN/GEN1)	18064	100	13 600	6,5
	GALAD Алькор LED-150-ШО/С1 (18800/740/RAL7040/0/ORN/GEN1)	18065	150	18 800	

Расшифровка номенклатуры и возможные модификации

GALAD Алькор LED - ¹100 - ²ШО / ³С1 (⁴13600 / ⁵740 / ⁶RAL7040 / ⁷0 / ⁸ORN / ⁹GEN1)

1	Мощность:	100 Вт.
2	Тип оптики:	ШБ – Широкая боковая; ШО – Широкая осевая; ШОС – Широкая круглосимметричная.
3	Тип крепления:	С1 – Подвесной.
4	Световой поток:	13 600 / 18 800 лм.
5	Индекс цветопередачи:	7 – CRI≥70; 8 – CRI≥80.
	Цветовая температура:	27 – 2 700 К; 40 – 4 000 К; 50 – 5 000 К.
6	Цвет корпуса:	RAL7040.
7	Варианты управления:	0 – без управления; 1 – DALI; 2 – 1-10 В.
8	Наименование линзы:	ORS / ORW – ШБ; ORN – ШО; OP – ШОС.
9	Номер поколения:	GEN1.
Доп.	Гарантия:	5 лет.

SOL-40

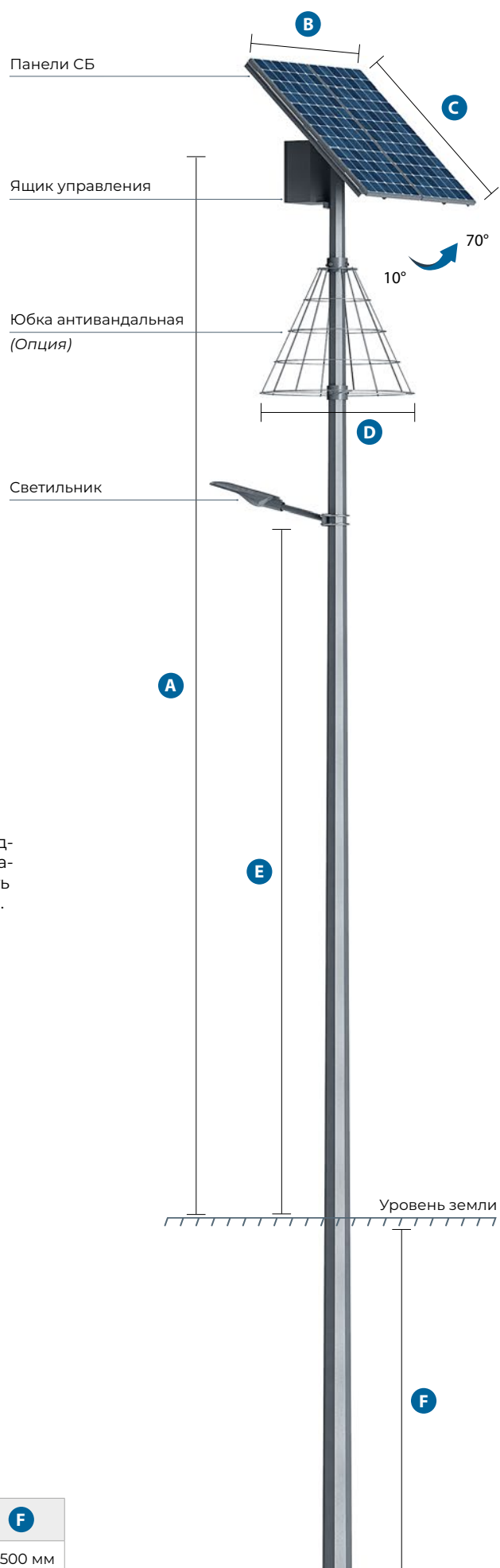

Особенности

- Работа светильника от солнечной батареи.
- Автоматическое включение и выключение.
- Освещение в отсутствие электроснабжения.
- Оптический порог срабатывания (включение) не менее 7 лк.
- Оптический порог срабатывания (выключение) не более 21 лк.
- Осветительная установка полностью автономна, не требует подключения к общим сетям, автономность работы при полностью заряженных аккумуляторах составляет 24–36 ч. (продолжительность автономной работы зависит от температуры окружающей среды).

I Класс защиты от поражения эл. током	Применение Объекты находящиеся вдали от источников электропитания, остановки общественного транспорта, наземные пешеходные переходы.
У1 Климатическое исполнение	Соответствует ТР ТС «Электромагнитная совместимость тех. средств» (ТР ТС 020/2011) «О безопасности низковольтного оборудования» (ТР ТС 004/2011)

Типы КСС

ШО

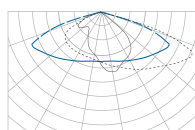

	A	B	C	D	E	F
SOL-40	9 000 мм	1 660 мм	1 585 мм	Ø 1 200 мм	6 300–7 000 мм	2 500 мм

Таблица модификаций

Наименование		Код	Мощность, Вт	Световой поток, лм	Тип КСС
SOL-40	SOL-40-001	04482	40	4 400	Широкая осевая

! Для обеспечения полного заряда аккумуляторов необходимо обеспечить выполнение следующих условий:

1. Солнечные модули установки не должны содержать никаких повреждений и должны быть чистыми. Допускается незначительное запыление модулей.
2. В течение светового дня солнечная инсоляция (солнечная энергия), воздействующая на солнечные модули, должна быть не менее 3,75 кВт·ч/м². При этом продолжительность светового дня должна быть не менее 8 часов.
3. Стабильная работа установки обеспечивается при температуре от -10 до +40 °С. Допускается эксплуатация установки при более низких температурах до -35 °С, при этом возможны отступления от технических характеристик установки. После прогрева воздуха до -10 °С стабильная работа установки восстанавливается.

Лидер



IP65 Степень защиты	I Класс защиты от поражения эл. током	5 000 K Цветовая температура
230 ±10% В Напряжение	>70 Индекс цветопередачи	-45... +40 °С Температура эксплуатации
Применение		
Скверы, проезды, пешеходные тропинки, придворовые территории, частные территории.		

Особенности

- Корпус из стали с порошковым покрытием.
- Светодиоды Cree.
- Современная групповая вторичная оптика, обеспечивающая эффективность до 90%. Материал оптической части – поликарбонат.
- Светильник имеет универсальный узел крепления, который позволяет устанавливать его как на торшер, так и на кронштейн 32–48 мм.
- Коэффициент пульсации менее 1%.
- Специальная конструкция корпуса позволяет регулировать угол наклона светильника в пределах от 0° до 90°. Благодаря этому можно легко избежать засветки в окна.
- Цвет корпуса по умолчанию чёрный.

Типы КСС

ШБ

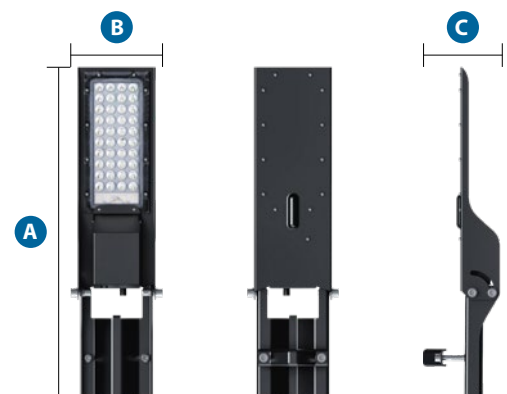
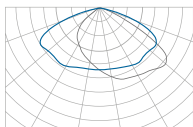

	A	B	C
Лидер	419 мм	113 мм	54 мм

Таблица модификаций

Наименование		Гл. Код	Мощность, Вт	Световой поток, лм	Масса макс., кг
Лидер	Светильник уличный Лидер 40 Вт, цвет черный	17342	40	4 830	1



Волна 2



В РАЗРАБОТКЕ

Особенности

- Литой алюминиевый корпус.
- Степень защиты IP66.
- Безинструментальный доступ к электрическому отсеку.
- Широкий выбор оптики собственного производства формата 3x5.
- Регулируемый кронштейн в диапазоне $\pm 20^\circ$ (шаг регулировки 5°).
- Размыкатель электрической цепи (светильник обесточивается, при открытии крышки).
- Возможность установки NEMA-разъёма.
- 5 лет гарантии.

IP66 Степень защиты	100, 150, 200, 250, 280 Вт Мощность
230 \pm10% В Напряжение	2 700, 3 000, 4 000, 5 000 К Цветовая температура
Применение Освещене улиц, площадей, дорог категорий (А, Б, В), автостоянок, парковок, авто- и железнодорожных вокзалов.	



	A	B	C
Волна 2	785 мм	397 мм	117 мм

Волна Мини 2



IP66 Степень защиты	40, 60, 80, 100, 120 Вт Мощность
-------------------------------	--

230 ±10% В Напряжение	2 700, 3 000, 4 000, 5 000 К Цветовая температура
---------------------------------	---

Применение Освещение улиц, дворовых территорий, площадей, автостоянок, дорог категорий (Б, В), парковок, авто- и железнодорожных вокзалов, площадей перед торговыми центрами, коттеджных посёлков, пешеходных переходов.
--

В РАЗРАБОТКЕ

Особенности

- Компактный светильник в литом алюминиевом корпусе.
- Безинструментальный доступ к электрическому отсеку.
- Широкий выбор оптики собственного производства формата 3x5.
- Регулируемый кронштейн в диапазоне ±20° (шаг регулировки 5°).
- Возможность установки NEMA-разъёма.
- Оптимальное решение в классе светильников для дорожного освещения.
- 5 лет гарантии.

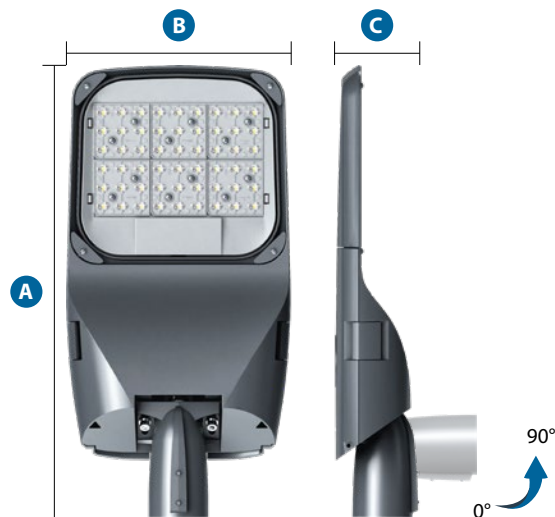

	A	B	C
Волна Мини 2	607 мм	300 мм	110 мм

Оптолюкс



В РАЗРАБОТКЕ

Особенности

- Литой алюминиевый корпус.
- Безинструментальный доступ к электрическому отсеку.
- Широкий выбор оптики собственного производства формата 3x5.
- Регулируемый кронштейн в диапазоне $\pm 20^\circ$ (шаг регулировки 5°).
- Возможность установки NEMA-разъёма.
- Размыкатель электрической цепи (светильник обесточивается, при открытии крышки).
- Удобный монтаж и обслуживание благодаря продуманной конструкции светильника.
- 5 лет гарантии.

IP66 Степень защиты	100, 150, 200, 250 Вт Мощность
230 \pm 10% В Напряжение	2 700, 3 000, 4 000, 5 000 К Цветовая температура
Применение Освещение улиц, площадей, дорог категорий (А, Б, В), парковок перед торговыми центрами.	



	A	B	C
Оптолюкс	880 мм	423 мм	140 мм

Оптолюкс Мини



IP66 Степень защиты	60, 80, 100, 120, 150, 180 Вт Мощность
-------------------------------	--

230 ±10% В Напряжение	2 700, 3 000, 4 000, 5 000 К Цветовая температура
---------------------------------	---

Применение Освещение улиц, дворовых территорий, площадей, автостоянок, дорог категорий (Б, В), парковок, авто- и железнодорожных вокзалов, площадей перед торговыми центрами, коттеджных посёлков, пешеходных переходов.
--

В РАЗРАБОТКЕ

Особенности

- Компактный светильник в литом алюминиевом корпусе.
- Безинструментальный доступ к электрическому отсеку.
- Широкий выбор оптики собственного производства формата 3x5.
- Регулируемый кронштейн в диапазоне ±20° (шаг регулировки 5°).
- Возможность установки NEMA-разъёма.
- Оптимальное решение в классе светильников для дорожного освещения.
- 5 лет гарантии.



	A	B	C
Оптолюкс Мини	763 мм	345 мм	145 мм



Московское шоссе, г. Нижний Новгород



Курортный проспект, г. Сочи



Садовое кольцо, г. Москва

Садово-парковое освещение





Кордоба



IP66 Степень защиты	I Класс защиты от поражения эл. током	>0,95 Коэффициент мощности
4 000 К Цветовая температура	70 Индекс цветопередачи	-40... +40 °С Температура эксплуатации
230 ±10% В Напряжение	Применение Парки, скверы, бульвары, набережные, зоны отдыха, коттеджные посёлки, микрорайоны.	
У1 Климатическое исполнение	Соответствует ТР ТС «Электромагнитная совместимость тех. средств» (ТР ТС 020/2011) «О безопасности низковольтного оборудования» (ТР ТС 004/2011)	

Особенности

- Корпус из коррозионно-стойкого алюминиевого сплава с порошковым покрытием. Изготовлен методом литья под давлением.
- Подключение питания через IP разъём. Автоматическое отключение от сети при открытии крышки.
- Светодиоды: Nichia, «Клевер».
- Современная групповая вторичная оптика. Материал оптической части – поликарбонат.
- Наличие гальванической развязки, защита от импульсных помех не ниже 4 кВ/LN и 6 кВ/LN-PE. Защита от КЗ, защита от перегрева, наличие самовосстанавливающейся защиты от подачи линейного напряжения 380 В.
- Защитное силикатное закалённое стекло, доступна комплектация с выпуклым рассеивателем из поликарбоната PC.
- Замену источника питания можно осуществлять без демонтажа светильника с опоры.
- Коэффициент пульсации менее 1%.
- Светильник на 98% состоит из перерабатываемых материалов. Отсутствие герметиков и клеевых соединений.
- Цвет корпуса по умолчанию Interpon YW360F.



Типы КСС

ШОС



Таблица модификаций

Наименование	Код	Мощность, Вт	Световой поток, лм	Масса макс., кг
Кордоба	GALAD Кордоба LED-35-ШОС/T60 Torde (3800/740/YW360F/D/0/GEN1)	17852	35	3 800
	GALAD Кордоба LED-50-ШОС/T60 Torde (5650/740/YW360F/D/0/GEN1)	17853	50	5 650
	GALAD Кордоба LED-65-ШОС/T60 Torde (6700/740/YW360F/D/0/GEN1)	17854	65	6 700
Аксессуар	Кронштейн GABO up/down; Secor.			

Расшифровка номенклатуры и возможные модификации

GALAD Кордоба LED-¹**35**-²**ШОС**/³**T60**/⁴**Torde** (⁵**3800**/⁶**740**/⁷**YW360F**/⁸**D**/⁹**0**/¹⁰**GEN1**)

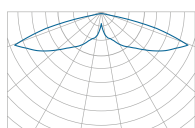
1	Мощность:	35 Вт.
2	Тип оптики:	ШОС – Широкая круглосимметричная.
3	Тип крепления:	T – Торшерный; 60 – Диаметр, мм.
4	Варианты установки:	Torde / Mota / Mena / Caten / Radical / Secor / Secor Wall / Mento / Zenithal / Infa.
5	Световой поток:	3 800 лм (±10%).
6	Индекс цветопередачи:	7 – CRI≥70; 8 – CRI≥80 (под заказ).
	Цветовая температура:	27 – 2 700 К; 30 – 3 000 К; 40 – 4 000 К; 50 – 5 000 К.
7	Цвет корпуса:	RAL9050; Interpon WF360F.
8	Источник питания:	D – электронный источник питания.
9	Варианты управления:	0 – без управления; 1 – DALI; 2 – 1-10 В; 3 – Dynadimmer; 6 – Miniphotocell.
10	Номер поколения:	GEN1.
Доп.	Защита от импульсных напряжений:	не ниже 4 кВ/LN и 6 кВ/LN-PE.
	Гарантия:	5 лет.

Семейство Кордоба



**Кордоба
Torde**
Светильник



**Кордоба
Mena**
Светильник
GABO
Кронштейн



**Кордоба
Mota**
Светильник
GABO
Кронштейн



**Кордоба
Mena**
Светильник
GABO
Кронштейн



**Кордоба
Mota**
Светильник
GABO
Кронштейн



**Кордоба
Caten**
Светильник



**Кордоба
Zenithal**
Светильник

GABO
Кронштейн



**Кордоба
Mento**
Светильник



**Кордоба
Secor**
Светильник



**Кордоба
Radical**
Светильник



**Кордоба
Secor Wall**
Светильник



**Кордоба
Radical Wall**
Светильник



**Кордоба
Infa Wall**
Светильник

Гранада



IP66 Степень защиты	I Класс защиты от поражения эл. током	>0,95 Коэффициент мощности
4 000 К Цветовая температура	70 Индекс цветопередачи	-40... +40 °С Температура эксплуатации
230 ±10% В Напряжение	Применение Парки, скверы, бульвары, набережные, зоны отдыха, коттеджные посёлки, микрорайоны.	
У1 Климатическое исполнение	Соответствует ТР ТС «Электромагнитная совместимость тех. средств» (ТР ТС 020/2011) «О безопасности низковольтного оборудования» (ТР ТС 004/2011)	

Особенности

- Корпус из коррозионно-стойкого алюминиевого сплава с порошковым покрытием. Изготовлен методом литья под давлением.
- Подключение питания через IP разъём. Автоматическое отключение от сети при открытии крышки.
- Светодиоды: Nichia, «Клевер».
- Современная групповая вторичная оптика. Материал оптической части – поликарбонат.
- Наличие гальванической развязки, защита от импульсных помех не ниже 4 кВ/LN и 6 кВ/LN-PE. Защита от КЗ, защита от перегрева, наличие самовосстанавливающейся защиты от подачи линейного напряжения 380 В.
- Защитное силикатное закалённое стекло, доступна комплектация с выпуклым рассеивателем из поликарбоната PC.
- Замену источника питания можно осуществлять без демонтажа светильника с опоры.
- Коэффициент пульсации менее 1%.
- Светильник на 98% состоит из перерабатываемых материалов. Отсутствие герметиков и клеевых соединений.
- Цвет корпуса по умолчанию Interpon YW360F.



	A	B	C
Гранада	563 мм	398 мм	398 мм

Типы КСС

ШОС



Таблица модификаций

Наименование		Код	Мощность, Вт	Световой поток, лм	Масса макс., кг
Гранада	GALAD Гранада LED-35-ШОС/T60 Tudela (3800/740/YW360F/D/0/GEN1)	17855	35	3 800	11
	GALAD Гранада LED-50-ШОС/T60 Tudela (5650/740/YW360F/D/0/GEN1)	17856	50	5 650	
	GALAD Гранада LED-65-ШОС/T60 Tudela (6700/740/YW360F/D/0/GEN1)	17857	65	6 700	
Аксессуар	Кронштейн GABO up/down; Кронштейн SES; Кронштейн SEI.				

Расшифровка номенклатуры и возможные модификации

GALAD Гранада LED-¹35-²ШОС/³T60⁴ Tudela (⁵3800/⁶740/⁷YW360F/⁸D/⁹0/¹⁰GEN1)

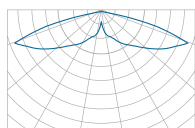
1	Мощность:	35 Вт.
2	Тип оптики:	ШОС – Широкая круглосимметричная.
3	Тип крепления:	T – Торшерный; 60 – Диаметр, мм.
4	Варианты установки:	GABO / Zarza / Brako / Caten / Zenithal / Sei / Ses / Olmo / Copa / Trian; / Luga.
5	Световой поток:	3 800 лм (±10%).
6	Индекс цветопередачи:	7 – CRI≥70; 8 – CRI≥80 (под заказ).
	Цветовая температура:	27 – 2 700 К; 30 – 3 000 К; 40 – 4 000 К; 50 – 5 000 К.
7	Цвет корпуса:	RAL9050; Interpon WF360F.
8	Источник питания:	D – электронный источник питания.
9	Варианты управления:	0 – без управления; 1 – DALI; 2 – 1-10 В; 3 – Dimmer; 6 – Miniphotocell.
10	Номер поколения:	GEN1.
Доп.	Защита от импульсных напряжений:	не ниже 4 кВ/LN и 6 кВ/LN-PE.
	Гарантия:	5 лет.

Семейство Гранада



**Гранада
Tudela**
Светильник



**Гранада
Сора**
Светильник



**Гранада
Trian**
Светильник



**Гранада
Olmo**
Светильник



**Гранада
Sei**
Светильник



**Гранада
Brako**
Светильник
GABO
Кронштейн



**Гранада
Zarza**
Светильник
GABO
Кронштейн



**Гранада
Lugan**
Светильник



**Гранада
Caten**
Светильник



**Гранада
Ses**
Светильник



**Гранада
Zarza**
Светильник

GABO
Кронштейн



**Гранада
Вакo**
Светильник

GABO
Кронштейн



**Гранада
Zenithal**
Светильник

GABO
Кронштейн



**Гранада
Sei Wall**
Светильник



**Гранада
Ses Wall**
Светильник

Факел



IP65 Степень защиты	I Класс защиты от поражения эл. током	>0,95 Коэффициент мощности
4 000 К Цветовая температура	70 Индекс цветопередачи	-40... +40 °С Температура эксплуатации
230 ±10% В Напряжение	Применение Парки, скверы, бульвары, набережные, зоны отдыха, коттеджные посёлки, микрорайоны.	
У1 Климатическое исполнение	Соответствует ТР ТС «Электромагнитная совместимость тех. средств» (ТР ТС 020/2011) «О безопасности низковольтного оборудования» (ТР ТС 004/2011)	

Особенности

- Корпус из коррозионно-стойкого алюминиевого сплава с порошковым покрытием. Изготовлен методом литья под давлением.
- Светодиоды: Cree, Nichia, «Клевер» (под сертификацию СТ-1).
- Современная групповая вторичная оптика. Материал оптической части – поликарбонат.
- Наличие гальванической развязки, защита от импульсных помех не ниже 4 кВ/LN и 6 кВ/LN-PE. Защита от КЗ, защита от перегрева, наличие самовосстанавливающейся защиты от подачи линейного напряжения 380 В.
- Установка на опору диаметром 60 мм.
- Силикатное закалённое стекло.
- Коэффициент пульсации менее 1%.
- Цвет корпуса по умолчанию RAL7040.

Типы КСС

ШОС

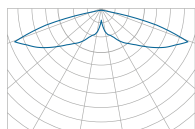

ШО

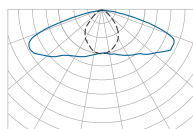

	A	B	C
Факел	600 мм	470 мм	Ø 450 мм

Таблица модификаций

Наименование	Код	Мощность, Вт	Световой поток, лм	Масса макс., кг
Факел	GALAD Факел LED-40-ШОС/Т60 (3900/740/RAL7040/D/0/GEN2)*	13827	40	3 900
	GALAD Факел LED-60-ШОС/Т60 (5500/740/RAL7040/D/0/GEN2)*	13828	60	5 500
	GALAD Факел LED-80-ШОС/Т60 (7200/750/RAL7040/D/0/GEN2)*	14802	80	7 200
	GALAD Факел LED-40-ШО/Т60 (5700/740/RAL7040/D/0/GEN2)	17931	40	5 700
	GALAD Факел LED-60-ШО/Т60 (8700/740/RAL7040/D/0/GEN2)	17932	60	8 700
	GALAD Факел LED-80-ШО/Т60 (11400/740/RAL7040/D/0/GEN2)	17933	80	11 400
	GALAD Факел LED-100-ШО/Т60 (14800/740/RAL7040/D/0/GEN2)	17929	100	14 800
	GALAD Факел LED-120-ШО/Т60 (16500/740/RAL7040/D/0/GEN2)	17930	120	16 500

* Комплектация светодиодами Nichia, остальные модификации на светодиодах Cree.

Расшифровка номенклатуры и возможные модификации

GALAD Факел LED- ¹40 - ²ШОС / ³Т60 (⁴3900 / ⁵740 / ⁶RAL7040 / ⁷D / ⁸0 / ⁹GEN2)

1	Мощность:	40 Вт.
2	Тип оптики:	ШО – Широкая осевая; ШОС – Широкая круглосимметричная.
3	Тип крепления:	Т – Торшерный; 60 – Диаметр, мм.
4	Световой поток	3 900 лм (±10%).
5	Индекс цветопередачи:	7 – CRI≥70; 8 – CRI≥80 (под заказ).
	Цветовая температура:	27 – 2 700 К; 30 – 3 000 К; 40 – 4 000 К; 50 – 5 000 К.
6	Цвет корпуса:	RAL7040; RAL9005; RAL9023; RAL7011; Interpon YW360F.
7	Источник питания:	D – электронный источник питания.
8	Варианты управления:	0 – без управления; 1 – DALI; 2 – 1-10 В; 3 – Dynadimmer.
9	Номер поколения:	GEN2.
Доп.	Защита от импульсных напряжений:	не ниже 4 кВ/LN и 6 кВ/LN-PE.
	Гарантия:	5 лет.

Тюльпан



IP54 Степень защиты	I Класс защиты от поражения эл. током	>0,95 Коэффициент мощности
4 000 К Цветовая температура	70 Индекс цветопередачи	-40... +40 °С Температура эксплуатации
230 ±10% В Напряжение	Применение Парки, скверы, бульвары, набережные, зоны отдыха, коттеджные посёлки, микрорайоны.	
У1 Климатическое исполнение	Соответствует ТР ТС «Электромагнитная совместимость тех. средств» (ТР ТС 020/2011) «О безопасности низковольтного оборудования» (ТР ТС 004/2011)	

Особенности

- Корпус из коррозионно-стойкого алюминиевого сплава с порошковым покрытием. Изготовлен методом литья под давлением.
- Светодиоды: Cree, Nichia, «Клевер» (под сертификацию СТ-1).
- Наличие гальванической развязки, защита от импульсных помех не ниже 4 кВ/LN и 6 кВ/LN-PE. Защита от КЗ, защита от перегрева, наличие самовосстанавливающейся защиты от подачи линейного напряжения 380 В.
- Установка на опору диаметром 60 мм.
- Антивандальный рассеиватель из ударопрочного материала: светостабилизированного поликарбоната, который гораздо меньше подвержен пожелтению по сравнению с обычным.
- Коэффициент пульсации менее 1%.
- Цвет корпуса по умолчанию RAL7040.



	A	B	C
Тюльпан	545 мм	450 мм	Ø 450 мм

Типы КСС

СПШ



Таблица модификаций

Наименование	Код	Мощность, Вт	Световой поток, лм	Масса макс., кг
Тюльпан	GALAD Тюльпан LED-40-СПШ/Т60 (4000/740/RAL7040/D/0/GEN2)	17926	40	4 000
	GALAD Тюльпан LED-60-СПШ/Т60 (6240/740/RAL7040/D/0/GEN2)	17927	60	6 240
	GALAD Тюльпан LED-80-СПШ/Т60 (8700/740/RAL7040/D/0/GEN2)	17928	80	8 700
	GALAD Тюльпан LED-100-СПШ/Т60 (10650/740/RAL7040/D/0/GEN2)	17924	100	10 650
	GALAD Тюльпан LED-120-СПШ/Т60 (13000/740/RAL7040/D/0/GEN2)	17925	120	13 000

Расшифровка номенклатуры и возможные модификации

GALAD Тюльпан LED- ¹40 - ²СПШ / ³Т60 (⁴4000 / ⁵740 / ⁶RAL7040 / ⁷D / ⁸0 / ⁹GEN2)

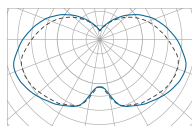
1	Мощность:	40 Вт.
2	Тип оптики:	СПШ – Специальная полуширокая.
3	Тип крепления:	T – Торшерный; 60 – Диаметр, мм.
4	Световой поток	4 000 лм (±10%).
5	Индекс цветопередачи:	7 – CRI≥70; 8 – CRI≥80 (под заказ).
	Цветовая температура:	27 – 2 700 К; 30 – 3 000 К; 40 – 4 000 К; 50 – 5 000 К.
6	Цвет корпуса:	RAL7040; RAL9005; RAL9023; RAL7011; Interpon YW360F.
7	Источник питания:	D – электронный источник питания.
8	Варианты управления:	0 – без управления; 1 – DALI; 2 – 1-10 В; 3 – Dimmer.
9	Номер поколения:	GEN2.
Доп.	Защита от импульсных напряжений:	не ниже 4 кВ/LN и 6 кВ/LN-PE.
	Гарантия:	5 лет.

Классическая линейка



IP65 Степень защиты	I Класс защиты от поражения эл. током	>0,95 Коэффициент мощности
5 000 К Цветовая температура	70 Индекс цветопередачи	-40... +40 °С Температура эксплуатации
230 ±10% В Напряжение	Применение Парки, скверы, бульвары, набережные, зоны отдыха, коттеджные посёлки, микрорайоны.	
У1 Климатическое исполнение	Соответствует ТР ТС «Электромагнитная совместимость тех. средств» (ТР ТС 020/2011) «О безопасности низковольтного оборудования» (ТР ТС 004/2011)	

Особенности

- Антивандальный рассеиватель из ударопрочного материала: светостабилизированного поликарбоната, который гораздо меньше подвержен пожелтению по сравнению с обычным поликарбонатом.
- Специально разработанное для светодиодных светильников основание из литого под давлением алюминия, которое позволяет обеспечить эффективный теплоотвод, что гарантирует длительную и надёжную работу светодиодов.
- Основание защищается от коррозии порошковым покрытием.
- Светильник рекомендуется устанавливать на торшерную опору (кронштейн) диаметром 60 мм.
- Уплотнительная прокладка для обеспечения герметичности.
- Светодиоды опционально: Cree, «Клевер» (под сертификацию СТ-1).
- Цвет корпуса по умолчанию RAL7040.

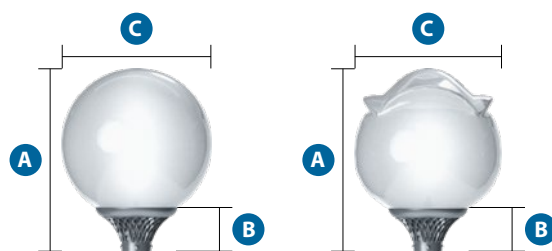

Шар	
A	486 мм
B	110 мм
C	Ø 400 мм

Адонис	
A	486 мм
B	110 мм
C	Ø 400 мм

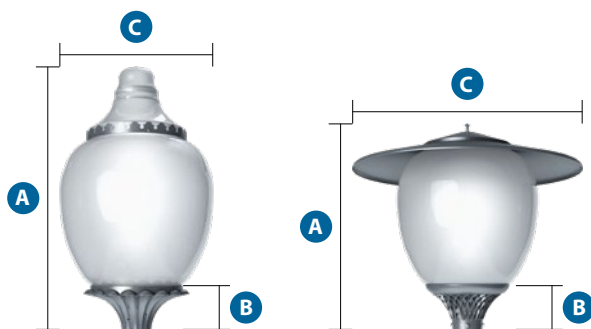

Лотос	
A	684 мм
B	110 мм
C	Ø 400 мм

Дон Кихот	
A	566 мм
B	110 мм
C	Ø 650 мм

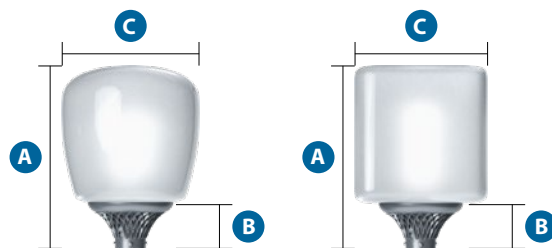

Икар	
A	424 мм
B	110 мм
C	Ø 320 мм

Одиссей	
A	426 мм
B	110 мм
C	320x320 мм

Типы КСС



Таблица модификаций

Наименование		Код	Мощность, Вт	Световой поток, лм	Масса макс., кг
Классическая линейка	GALAD Шар LED-40-СПШ/Т60 (4200/750/RAL7040/D/0/GEN1)	16905	40	4 200	2,7
	GALAD Лотос LED-40-СПШ/Т60 (3700/750/RAL7040/D/0/GEN1)	13838	40	4 000	
	GALAD Адонис LED-40-СПШ/Т60 (3700/750/RAL7040/D/0/GEN1)	13839	40	4 000	
	GALAD Икар LED-40-СПШ/Т60 (3700/750/RAL7040/D/0/GEN1)	13840	40	3 700	
	GALAD Одиссей LED-40-СПШ/Т60 (3700/750/RAL7040/D/0/GEN1)	13841	40	3 700	
	GALAD Дон Кихот LED-40-СПШ/Т60 (3700/750/RAL7040/D/0/GEN1)	13842	40	3 700	4,2

Расшифровка номенклатуры и возможные модификации

GALAD Шар LED-¹40-²СПШ/³Т60 (⁴4200/⁵750/⁶RAL7040/⁷D/⁸0/⁹GEN1)

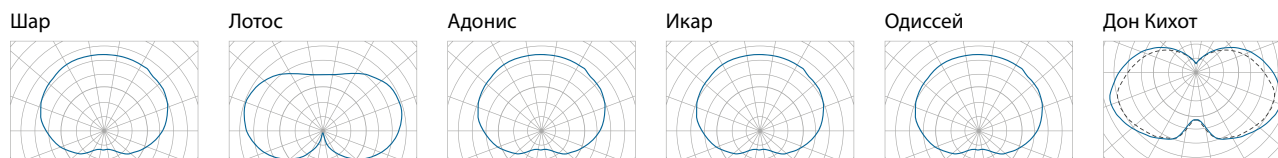
1	Мощность:	40 Вт.
2	Тип оптики:	СПШ – Специальная полуширокая.
3	Тип крепления:	T – Торшерный; 60 – Диаметр, мм.
4	Световой поток:	4 200 лм (±10%).
5	Индекс цветопередачи:	7 – CRI≥70; 8 – CRI≥80 (под заказ).
	Цветовая температура:	27 – 2 700 К; 30 – 3 000 К; 40 – 4 000 К; 50 – 5 000 К.
6	Цвет корпуса:	RAL7040; RAL9005; RAL9023.
7	Источник питания:	D – электронный источник питания.
8	Варианты управления:	0 – без управления; 1 – DALI; 2 – 1-10 В.
9	Номер поколения:	GEN1.
Доп.	Гарантия:	5 лет.

Капля



IP54 Степень защиты	I Класс защиты от поражения эл. током	>0,95 Коэффициент мощности
5 000 К Цветовая температура	70 Индекс цветопередачи	-40... +40 °С Температура эксплуатации
230 ±10% В Напряжение	Применение Парки, скверы, бульвары, набережные, зоны отдыха, коттеджные посёлки, микрорайоны.	
У1 Климатическое исполнение	Соответствует ТР ТС «Электромагнитная совместимость тех. средств» (ТР ТС 020/2011) «О безопасности низковольтного оборудования» (ТР ТС 004/2011)	

Особенности

- Алюминиевое литое основание, защищённое от коррозии порошковым покрытием.
- Антивандальный рассеиватель из ударопрочного материала: светостабилизированного поликарбоната, который гораздо меньше подвержен пожелтению по сравнению с обычным поликарбонатом.
- Светильник подвесного исполнения, монтируется на трубный кронштейн диаметром 50 мм.
- Цвет корпуса по умолчанию RAL7040.

Типы КСС

СПШ

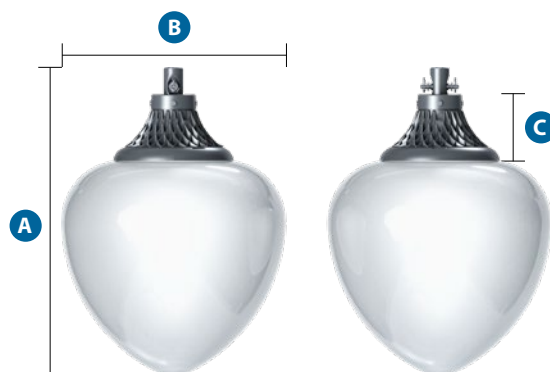
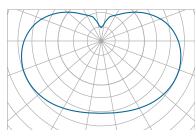

	A	B	C
Капля	537 мм	∅ 390 мм	110 мм

Таблица модификаций

Наименование		Код	Мощность, Вт	Световой поток, лм	Масса макс., кг
Капля	GALAD Капля LED-40-СПШ/С1 (3700/750/RAL7040/D/0/GEN1)	13843	40	3 700	3

Расшифровка номенклатуры и возможные модификации

GALAD Капля LED-¹**40**-²**СПШ**/³**С1**(⁴**3700**/⁵**750**/⁶**RAL7040**/⁷**D**/⁸**0**/⁹**GEN2**)

1	Мощность:	40 Вт.
2	Тип оптики:	СПШ – Специальная полуширокая.
3	Тип крепления:	С1 – Подвесной.
4	Световой поток:	3 700 лм.
5	Индекс цветопередачи:	7 – CRI≥70; 8 – CRI≥80 (под заказ).
	Цветовая температура:	27 – 2 700 К; 30 – 3 000 К; 40 – 4 000 К; 50 – 5 000 К.
6	Цвет корпуса:	RAL7040; RAL7035; RAL9005; RAL9023.
7	Источник питания:	D – электронный источник питания.
8	Варианты управления:	0 – без управления; 1 – DALI; 2 – 1-10 В.
9	Номер поколения:	GEN1.
Доп.	Гарантия:	5 лет.

Светлячок



Опт. отсек IP33 Эл. отсек IP65 Степень защиты	I Класс защиты от поражения эл. током	>0,95 Коэффициент мощности
4 000 К Цветовая температура	70 Индекс цветопередачи	-40... +40 °С Температура эксплуатации
230 ±10% В Напряжение	Применение Парки, скверы, бульвары, набережные, зоны отдыха, коттеджные посёлки, микрорайоны.	
У1 Климатическое исполнение	Соответствует ТР ТС «Электромагнитная совместимость тех. средств» (ТР ТС 020/2011) «О безопасности низковольтного оборудования» (ТР ТС 004/2011)	

Особенности

- Защитное стекло: светостабилизированный полиметилметакрилат.
- Корпус и крышка – стальные, покрытые порошковой краской, устойчивые к агрессивной среде.
- Светодиоды: Nichia, «Клевер» (под сертификацию СТ-1).
- Светодиодный модуль расположен сверху.
- Установка на опору диаметром 60 мм.
- Коэффициент пульсации менее 1%.
- Цвет корпуса по умолчанию RAL9005.

Типы КСС

СПШ

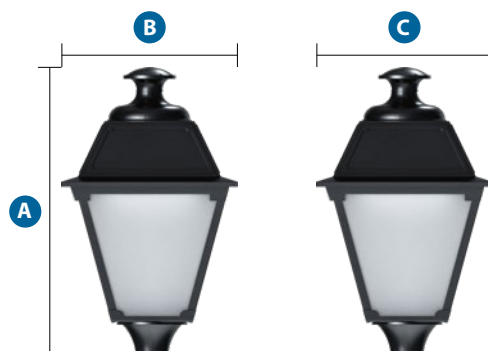
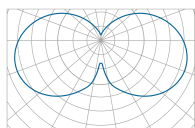

	A	B	C
Светлячок	810 мм	470 мм	470 мм

Таблица модификаций

Наименование	Код	Мощность, Вт	Световой поток, лм	Масса макс., кг	
Светлячок	GALAD Светлячок LED-40-СПШ/Т60 (3800/740/RAL9005/D/0/GEN1)	14816	40	3 800	13,5
	GALAD Светлячок LED-75-СПШ/Т60 (6400/740/RAL9005/D/0/GEN1)	14395	75	6 400	

Расшифровка номенклатуры и возможные модификации

GALAD Светлячок LED-¹40-²СПШ/³Т60 (⁴3800/⁵740/⁶RAL9005/⁷D/⁸0/⁹GEN1)

1	Мощность:	40 Вт.
2	Тип оптики:	СПШ – Специальная полуширокая.
3	Тип крепления:	С1 – Подвесной.
4	Световой поток:	3 800 лм.
5	Индекс цветопередачи:	7 – CRI≥70; 8 – CRI≥80 (под заказ).
	Цветовая температура:	27 – 2 700 К; 30 – 3 000 К; 40 – 4 000 К; 50 – 5 000 К.
6	Цвет корпуса:	RAL9005.
7	Источник питания:	D – электронный источник питания.
8	Варианты управления:	0 – без управления; 1 – DALI; 2 – 1-10 В; 3 – Dynadimmer.
9	Номер поколения:	GEN1.
Доп.	Защита от импульсных напряжений:	не ниже 4 кВ/LN и 6 кВ/LN-PE.
	Гарантия:	5 лет.

Столбик



IP54 Степень защиты	I Класс защиты от поражения эл. током	>0,9 Коэффициент мощности
230 ±10% В Напряжение	Применение Освещение клумб, газонов, цветочных композиций, кустарников и деревьев, пешеходных дорожек, бульваров.	
У1 Климатическое исполнение	Соответствует ТР ТС «Электромагнитная совместимость тех. средств» (ТР ТС 020/2011) «О безопасности низковольтного оборудования» (ТР ТС 004/2011)	

Особенности

- Светильники изготавливаются в антивандальном исполнении.
- Степень защиты оболочки от внешних механических воздействий соответствует IK09 – 10 Дж.
- Оптическая система с защитным рассеивателем из поликарбоната, обеспечивает мягкий свет и равномерную освещённость.
- Монтаж светильника в бетон или грунт осуществляется при помощи закладной детали фундамента (ЗДФ / АЗДФ) – поставляется отдельно.
- Имеется модификация светильника со сквозной проводкой.
- Цвет корпуса по умолчанию RAL9005.

Типы КСС

СПШ

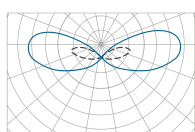

СПШ*

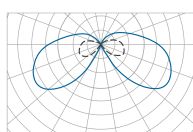

	A	B	C
Столбик (ЗДФ закладная)	695 мм	100 мм	100 мм

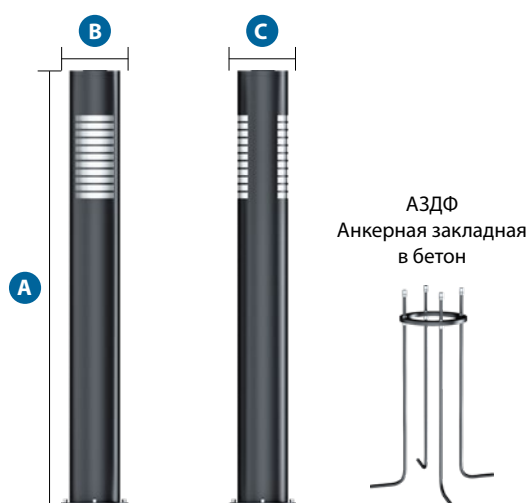

	A	B	C
Столбик П (АЗДФ закладная)	695 мм	100 мм	100 мм

Таблица модификаций

Наименование	Код	Мощность, Вт	Световой поток, лм	Масса макс., кг	
Столбик	GALAD Столбик LED-9 (30/750/700/RAL9005/0/GEN1)	13792	9	30	5
	GALAD Столбик LED-9 (30/750/700/RAL9005/0/TW/GEN1)	15640	9	30	
	GALAD Столбик LED-9 (90/750/700/RAL9005/0/П/GEN1)*	19482	9	90	
ЗДФ	ЗДФ для светильника Столбик	13826			
	АЗДФ для светильника Столбик П	19366			

* Светильник с прямым разрезом световых щелей.

Расшифровка номенклатуры и возможные модификации

GALAD Столбик LED-¹9 (²30/³750/⁴700/⁵RAL9005/⁶0/⁷TW/⁸GEN1)

1	Мощность:	9 Вт.
2	Световой поток:	30 лм.
3	Индекс цветопередачи:	7 – CRI≥70; 8 – CRI≥80 (под заказ).
	Цветовая температура:	27 – 2 700 К; 30 – 3 000 К; 40 – 4 000 К; 50 – 5 000 К.
4	Высота:	700 мм.
5	Цвет корпуса:	RAL9005.
6	Варианты управления:	0 – без управления; 1 – DALI; 2 – 1-10 В.
7	Сквозная проводка:	TW – с сквозной проводкой.
8	Номер поколения:	GEN1.
Доп.	Гарантия:	5 лет.

Фламинго



В РАЗРАБОТКЕ

Особенности

- Опора и световой блок выполнены из алюминия, что, в сравнении со сталью, обеспечивает лёгкость при транспортировке и монтаже.
- Съёмные световые блоки значительно упростят транспортировку конструкции, её монтаж и последующее обслуживание.
- Светодиоды опционально: Cree, Nichia, «Клевер».
- Наличие гальванической развязки, защита от импульсных помех большой энергии 6 кВ(L-N)/10 кВ(LN-PE). Защита от КЗ, защита от перегрева, наличие самовосстанавливающейся защиты от подачи линейного напряжения 380 В.
- На одной опоре можно разместить один либо два световых блока под углом 90°, 120° и 135°.
- Замену источника питания можно осуществлять без демонтажа светильника с опоры.
- Различные варианты исполнения – Г, Т и Z типы крепления осветительных блоков к опоре.
- Для создания необходимого уровня освещённости можно комбинировать осветительные блоки различной мощности на одной опоре.

Типы КСС

ШБ

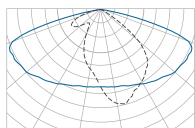

ШОС

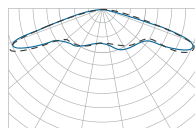

Кососвет

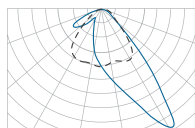

IP66 Степень защиты	I Класс защиты от поражения эл. током	>0,95 Коэффициент мощности
230 ±10% В Напряжение	Применение Парки, скверы, бульвары, набережные, зоны отдыха, коттеджные посёлки, микрорайоны.	
У1 Климатическое исполнение	Соответствует ТР ТС «Электромагнитная совместимость тех. средств» (ТР ТС 020/2011) «О безопасности низковольтного оборудования» (ТР ТС 004/2011)	

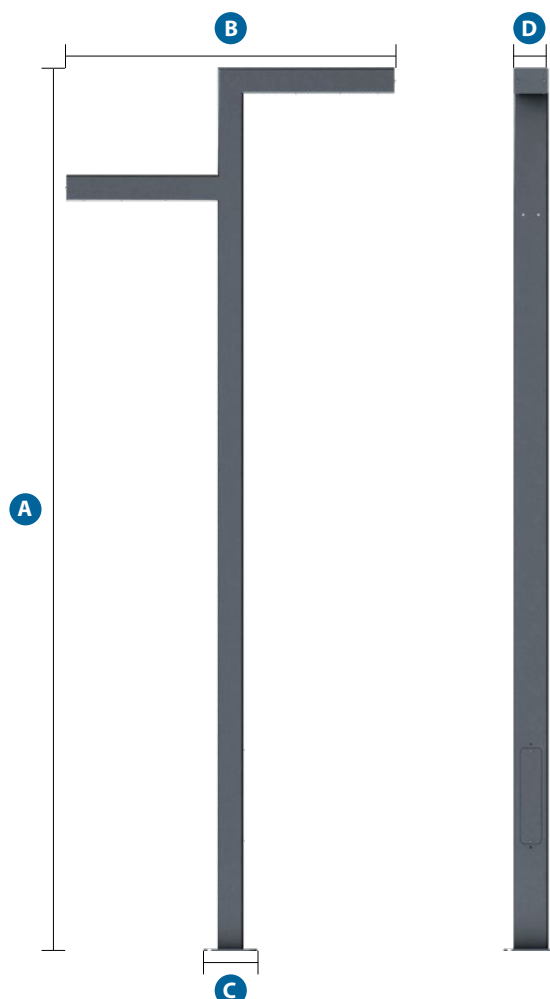

	A	B	C	D
Фламинго	4 000 мм	879 мм	160 мм	100 мм

Таблица модификаций

Наименование		Код	Мощность, Вт	Световой поток, лм
Фламинго	Осветительный комплект GALAD Фламинго LED-40/Г	19929	40	5 600
	Осветительный комплект GALAD Фламинго LED-80/Z	19930	80	11 200
	Осветительный комплект GALAD Фламинго LED-80/Т	19931	80	11 200

! Стальная закладная деталь фундамента для монтажа конструкции приобретается отдельно.

Расшифровка номенклатуры и возможные модификации

GALAD Фламинго LED-¹40-²ШОС/³Г(⁴740/⁵4000/⁶RAL9005/⁷D/⁸0/⁹GEN2)

1	Мощность:	40 Вт.
2	Тип оптики:	ШБ – Широкая боковая; ШОС – Широкая круглосимметричная; Кососвет – Асимметричная.
3	Тип установки:	Г; Т; Z.
4	Индекс цветопередачи:	7 – CRI≥70; 8 – CRI≥80.
	Цветовая температура:	30 – 3 000 К; 40 – 4 000 К; 50 – 5 000 К.
5	Высота:	4 000 мм; 6 000 мм.
6	Цвет корпуса:	RAL7040; RAL9005; Interpon YW360F.
7	Источник питания:	D – электронный источник питания.
8	Варианты управления:	0 – без управления; 2 – 1-10 В; 3 – Dynadimmer; 24 – PLC+ 1-10 В; 25 – NEMA+ 1-10 В.
9	Номер поколения:	GEN2.
Доп.	Защита от импульсных напряжений:	не ниже 4 кВ/LN и 6 кВ/LN-PE.

Семейство Фламинго

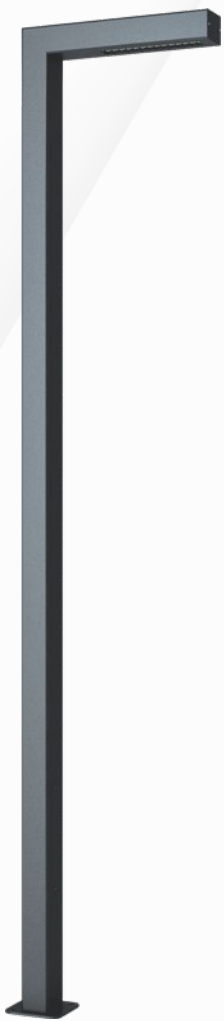

**Фламинго
90°**
Светильник

Г - образный
Кронштейн



**Фламинго
90°**
Светильник

Т - образный
Кронштейн

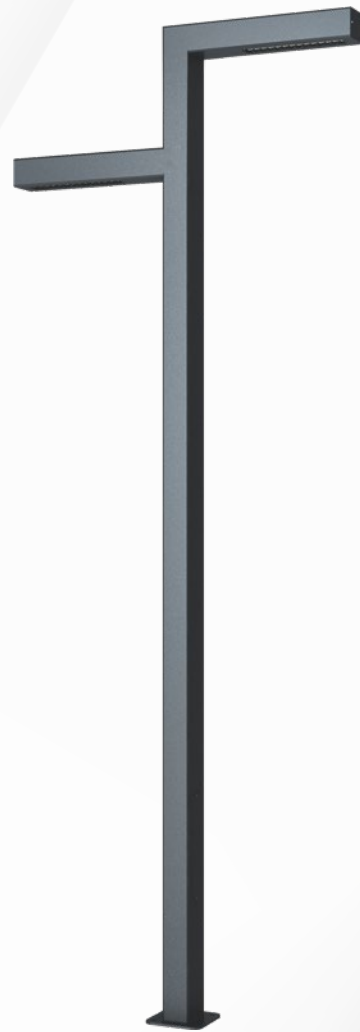

**Фламинго
90°**
Светильник

Z - образный
Кронштейн





Набережная реки Волга, г. Нижний Новгород



МЕДСИ, г. Москва



Склон поймы реки Царица, г. Волгоград



Михайловская набережная, г. Новосибирск

Комплексные решения VL Group





Комплексы для уличного освещения

STREET 1

STREET 1.1 Триумф



STREET 1.2 Урбан М



STREET 2

STREET 2.1 Триумф



STREET 2.2 Урбан М



STREET 3

STREET 3.1 Триумф



STREET 3.2 Галеон S



STREET 3.3 Урбан S



10 м

8 м

6 м

4 м

Кронштейн
Стандарт 1.K1-1,5-1,5-02-ц

Кронштейн
Стандарт 1.K1-1,5-1,5-02-ц

Кронштейн
Вектор 2.K1-1,0-1,0-Ф1-ц

Опора
СП-400-8,5/10,5-01-М-ц

Опора
СФ-400-8,5-01-ц

Опора
НФГ-7,0-05-ц

СИЛОВЫЕ ОПОРЫ

НЕСИЛОВЫЕ ОПОРЫ

STREET 4

STREET 4.1 Триумф 

STREET 4.2 Галеон S 

STREET 4.3 Урбан М 

PROM LED 5

STREET 5.1 Аврора 

STREET 5.2 Аврора 

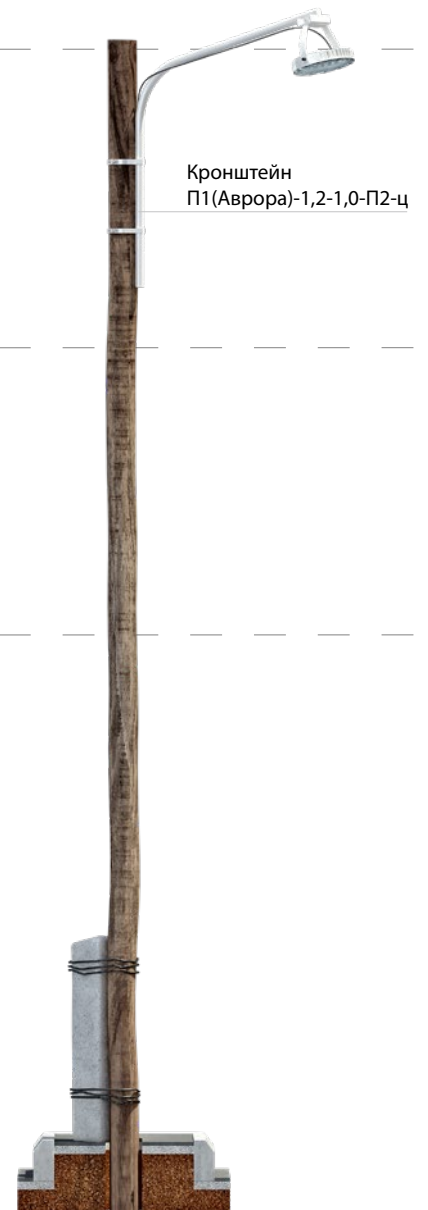
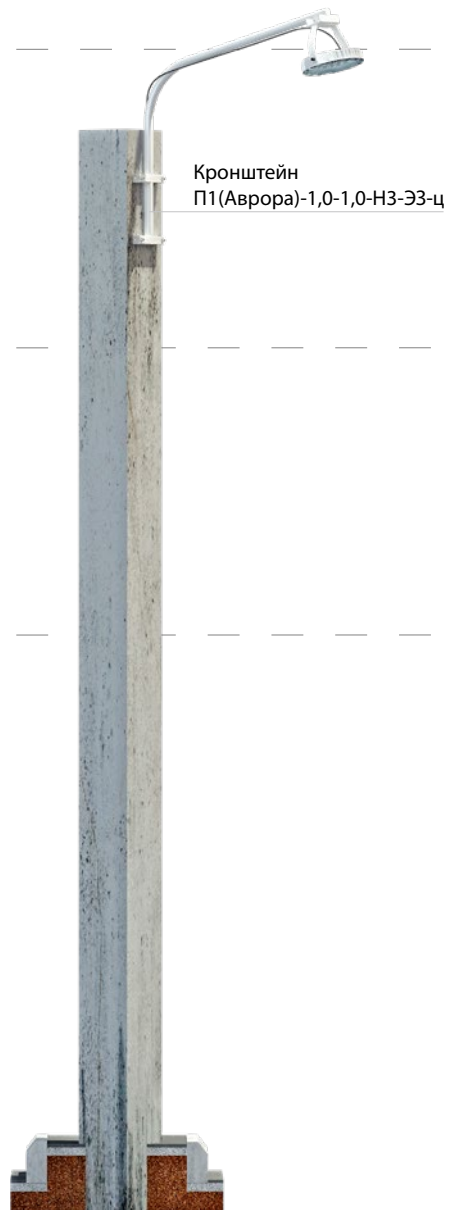
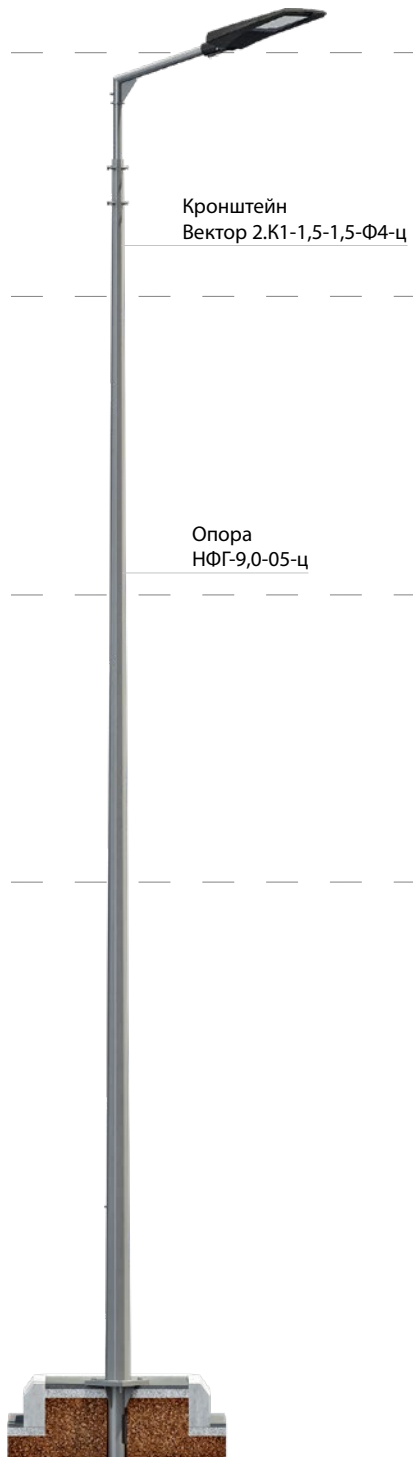

Осветительный комплекс STREET 1.1

Расчёт освещённости и шага опор

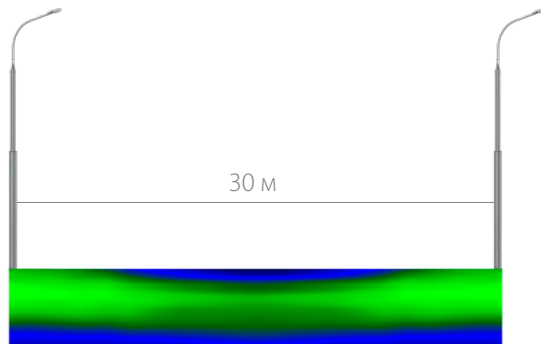
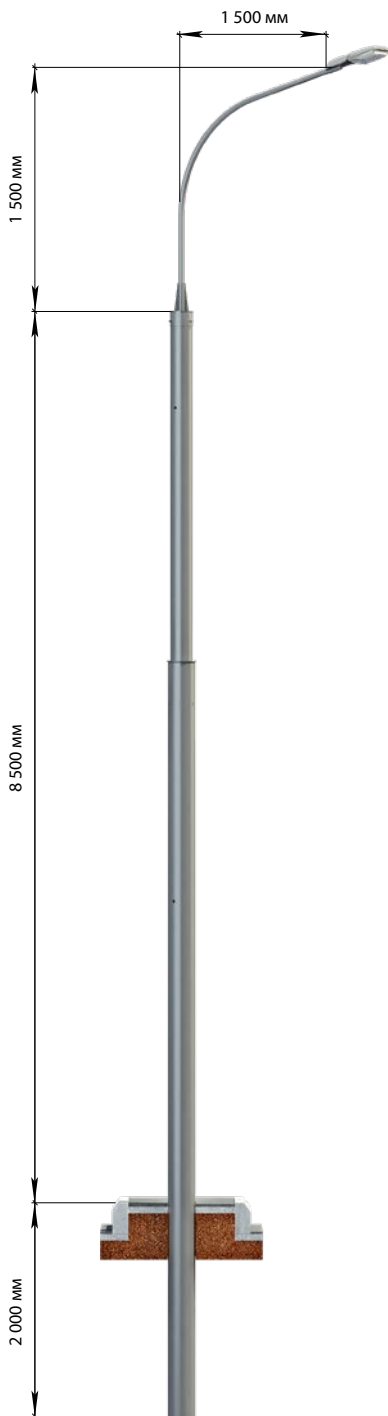

Освещённость	15 лк
Шаг опор	30 м
Равномерность	0,28 (0,25) (Емин/Еср)

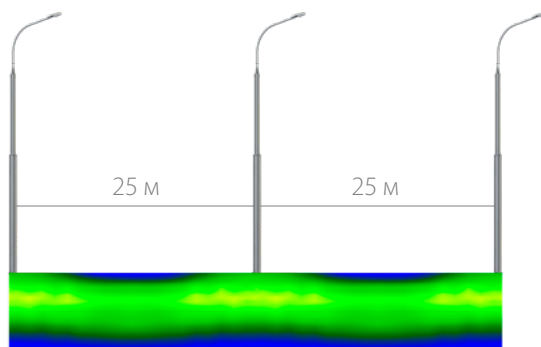

Освещённость	20 лк
Шаг опор	25 м
Равномерность	0,47 (0,35) (Емин/Еср)

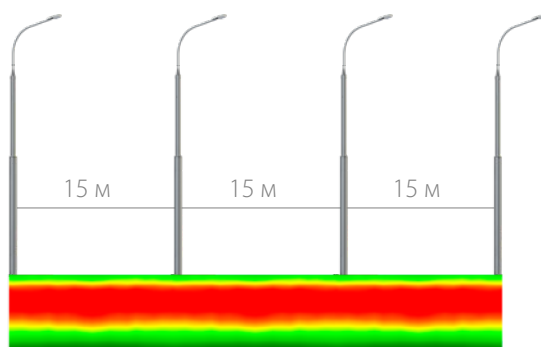

Освещённость	30 лк
Шаг опор	15 м
Равномерность	0,48 (0,35) (Емин/Еср)



Наименование готового изделия						Код
STREET 1.1	Осветительный комплекс STREET 1.1-8,5-СП-Триумф-100-ШБ1_ТАНС.53.033.000					ОЕ-10476
Светильник	Мощность, Вт	Световой поток, лм	Климатическое исполнение	Напряжение, В	Степень защиты	Гарантия
Триумф	100	15 000	У1	230 ±10% В	IP65	до 5 лет

! Расчёт был произведён для дороги шириной 15 м

Осветительный комплекс STREET 1.2

Расчёт освещённости и шага опор

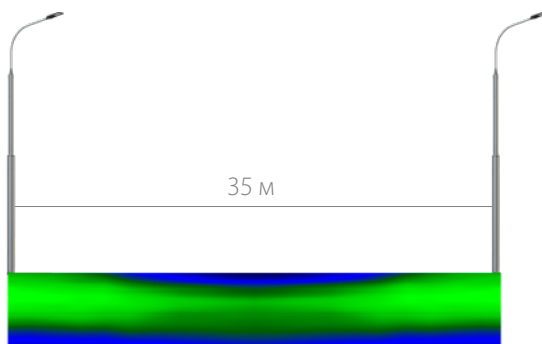
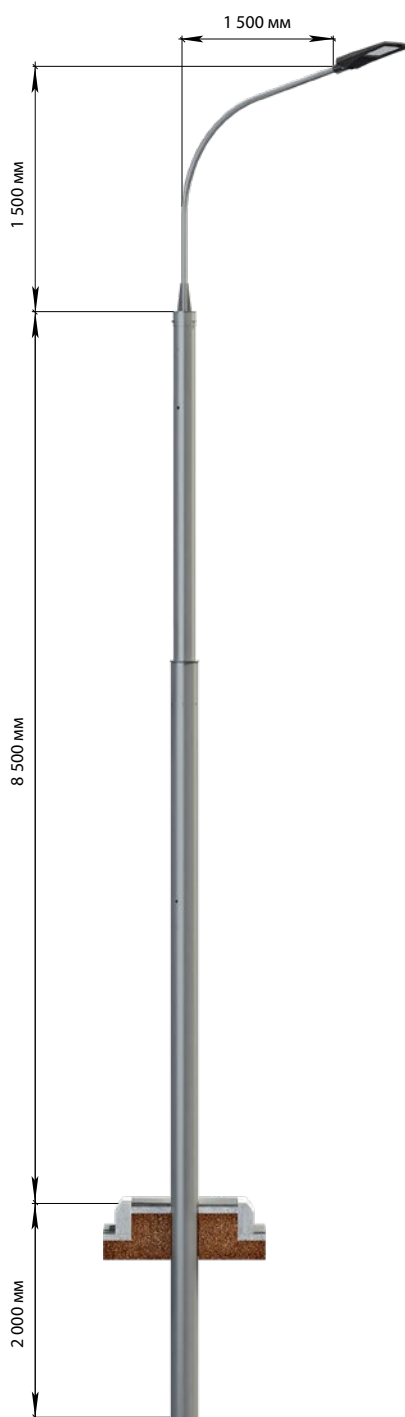

Освещённость	15 лк
Шаг опор	35 м
Равномерность	0,29 (0,25) (Емин/Еср)

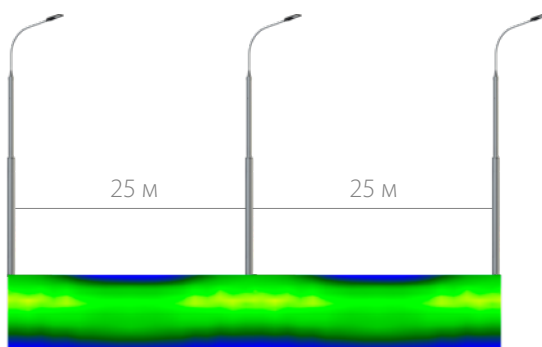

Освещённость	20 лк
Шаг опор	25 м
Равномерность	0,45 (0,35) (Емин/Еср)

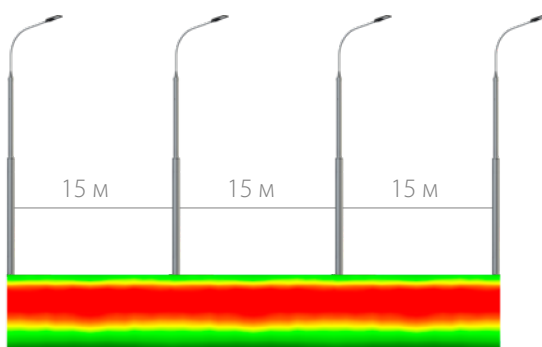

Освещённость	30 лк
Шаг опор	15 м
Равномерность	0,48 (0,35) (Емин/Еср)



Наименование готового изделия						Код
STREET 1.2	Осветительный комплекс STREET 1.2-8,5-СП-Урбан-100-ШБ1_ТАНС.53.034.000					ОЕ-10477
Светильник	Мощность, Вт	Световой поток, лм	Климатическое исполнение	Напряжение, В	Степень защиты	Гарантия
Урбан М	100	15 000	У1	230 ±10% В	IP66	до 5 лет

! Расчёт был произведён для дороги шириной 15 м

Осветительный комплекс STREET 2.1

Расчёт освещённости и шага опор

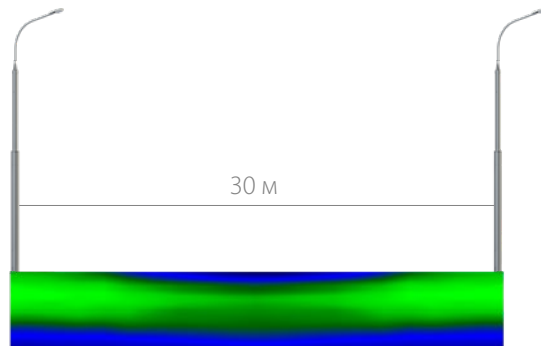
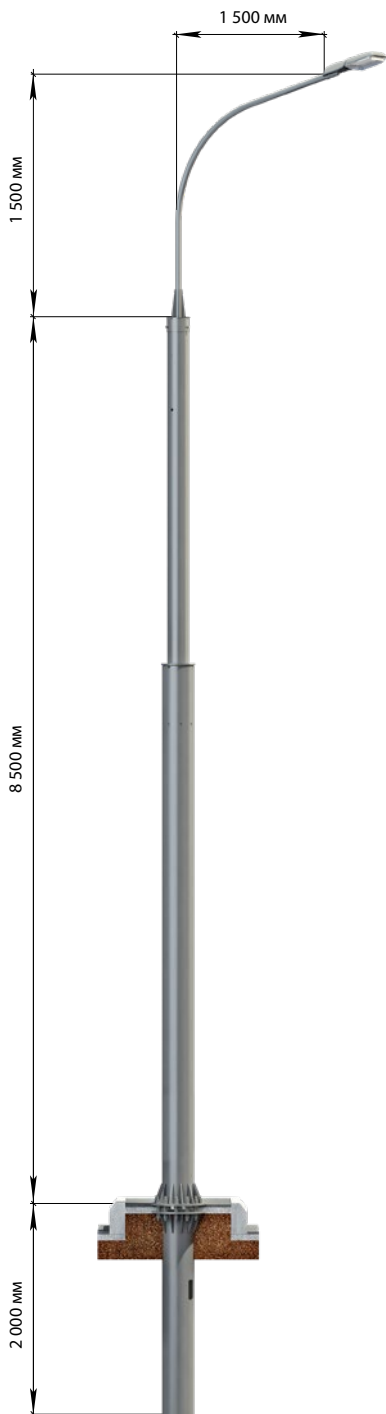

Освещённость	15 лк
Шаг опор	30 м
Равномерность	0,28 (0,25) (Емин/Еср)

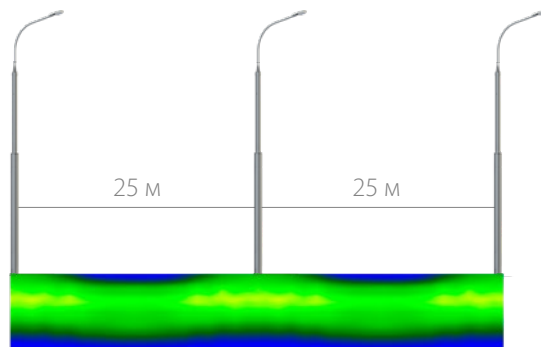

Освещённость	20 лк
Шаг опор	25 м
Равномерность	0,47 (0,35) (Емин/Еср)

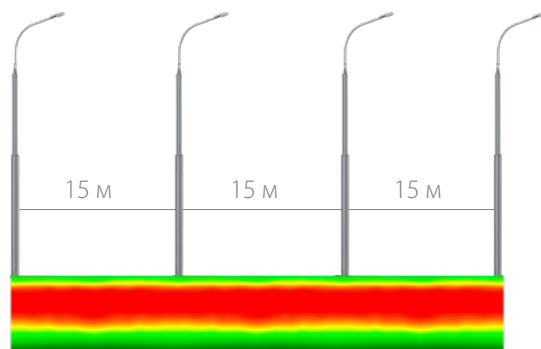

Освещённость	30 лк
Шаг опор	15 м
Равномерность	0,48 (0,35) (Емин/Еср)



Наименование готового изделия						Код
STREET 2.1	Осветительный комплекс STREET 2.1-8,5-СФ-Триумф-100-ШБ1_ТАНС.53.036.000					ОЕ-10478
Светильник	Мощность, Вт	Световой поток, лм	Климатическое исполнение	Напряжение, В	Степень защиты	Гарантия
Триумф	100	15 000	У1	230 ±10% В	IP65	до 5 лет

! Расчёт был произведён для дороги шириной 15 м

Осветительный комплекс STREET 2.2

Расчёт освещённости и шага опор

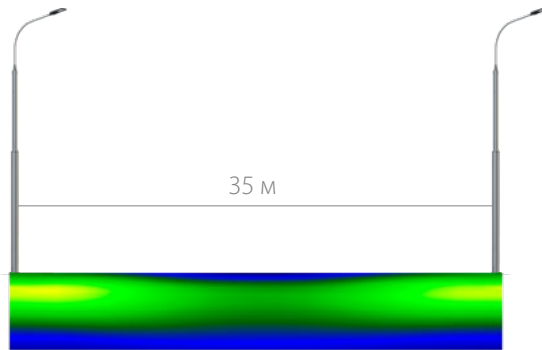
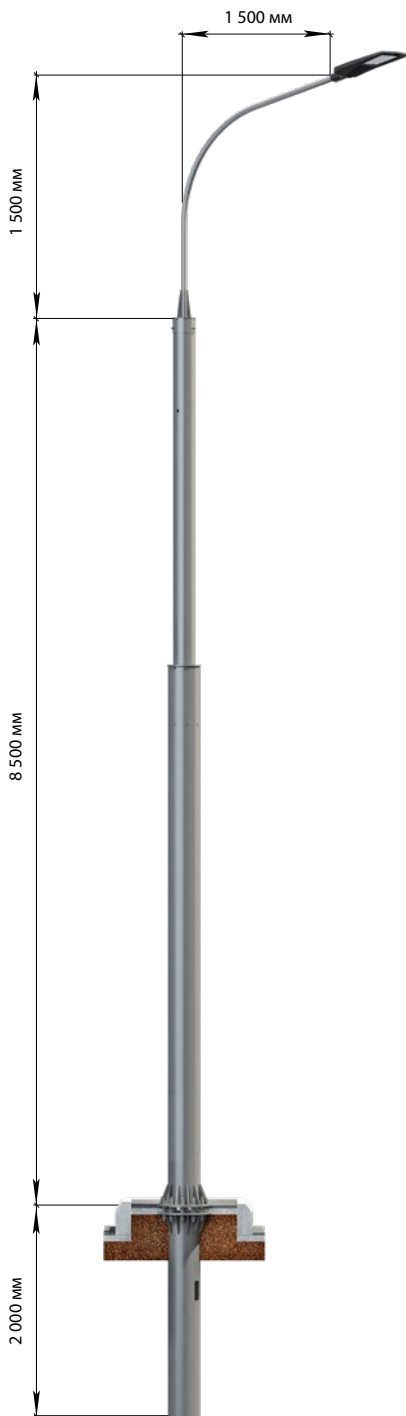

Освещённость	15 лк
Шаг опор	35 м
Равномерность	0,29 (0,25) (Емин/Еср)

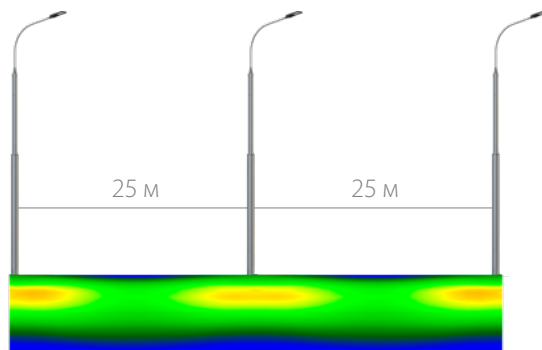

Освещённость	20 лк
Шаг опор	25 м
Равномерность	0,45 (0,35) (Емин/Еср)

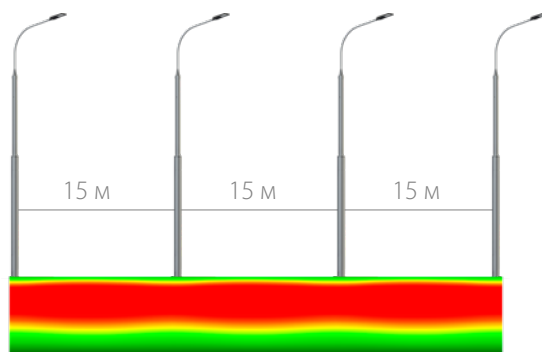

Освещённость	30 лк
Шаг опор	15 м
Равномерность	0,48 (0,35) (Емин/Еср)



Наименование готового изделия						Код
STREET 2.2	Осветительный комплекс STREET 2.2-8,5-СФ-Урбан-100-ШБ1_ТАНС.53.035.000					ОЕ-10479
Светильник	Мощность, Вт	Световой поток, лм	Климатическое исполнение	Напряжение, В	Степень защиты	Гарантия
Урбан М	100	15 000	У1	230 ±10% В	IP66	до 5 лет

! Расчёт был произведён для дороги шириной 15 м

Осветительный комплекс STREET 3.1

Расчёт освещённости и шага опор

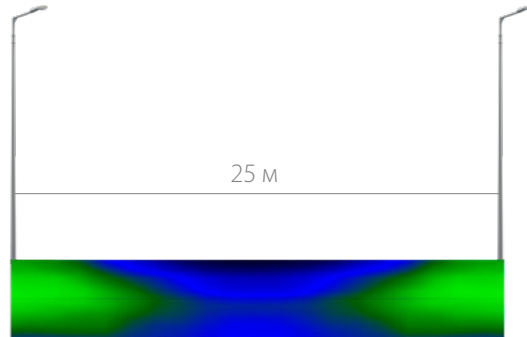
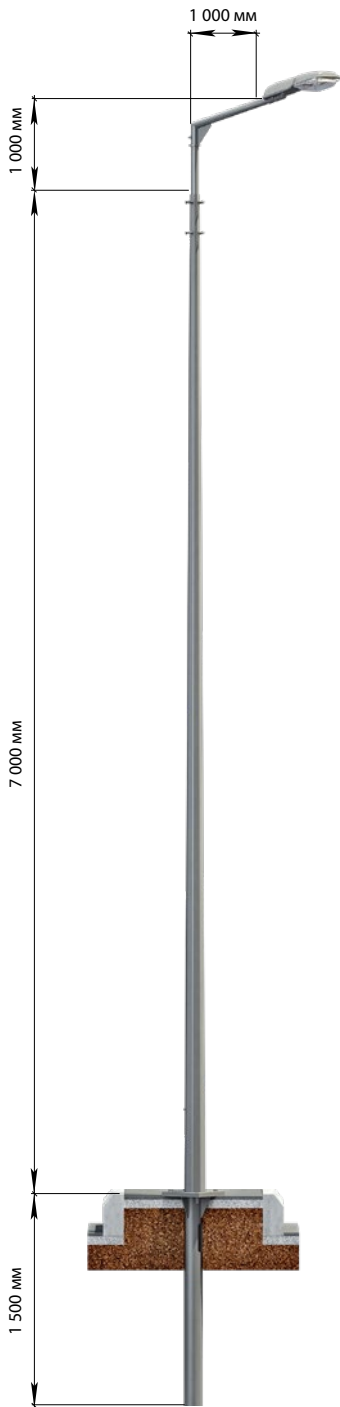

Освещённость	15 лк
Шаг опор	25 м
Равномерность	0,28 (0,25) (Емин/Еср)

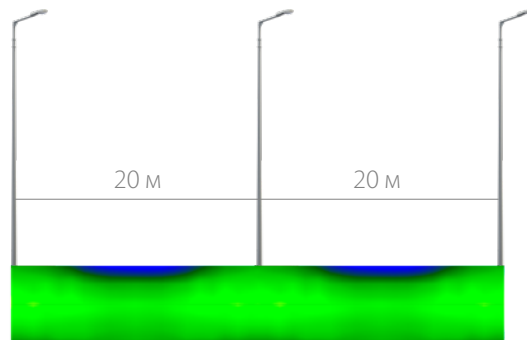

Освещённость	20 лк
Шаг опор	20 м
Равномерность	0,47 (0,35) (Емин/Еср)

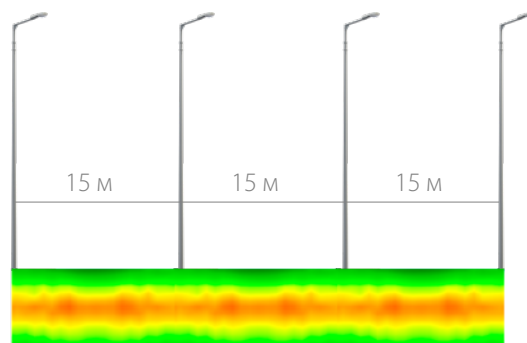

Освещённость	30 лк
Шаг опор	15 м
Равномерность	0,67 (0,35) (Емин/Еср)



Наименование готового изделия						Код
STREET 3.1	Осветительный комплекс STREET 3.1-7,0-НФГ-Триумф-60-ШБ1_ТАНС.53.037.000					ОЕ-10480
Светильник	Мощность, Вт	Световой поток, лм	Климатическое исполнение	Напряжение, В	Степень защиты	Гарантия
Триумф М	60	9 000	У1	230 ±10% В	IP65	до 5 лет

! Расчёт был произведён для дороги шириной 15 м

Осветительный комплекс STREET 3.2

Расчёт освещённости и шага опор

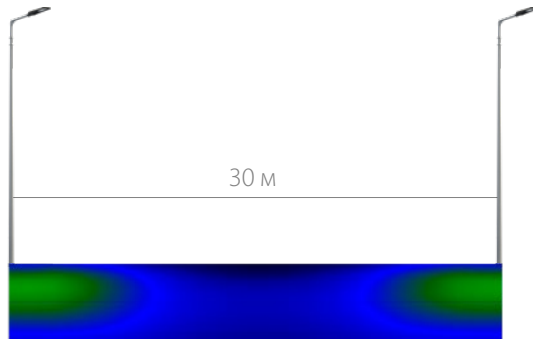
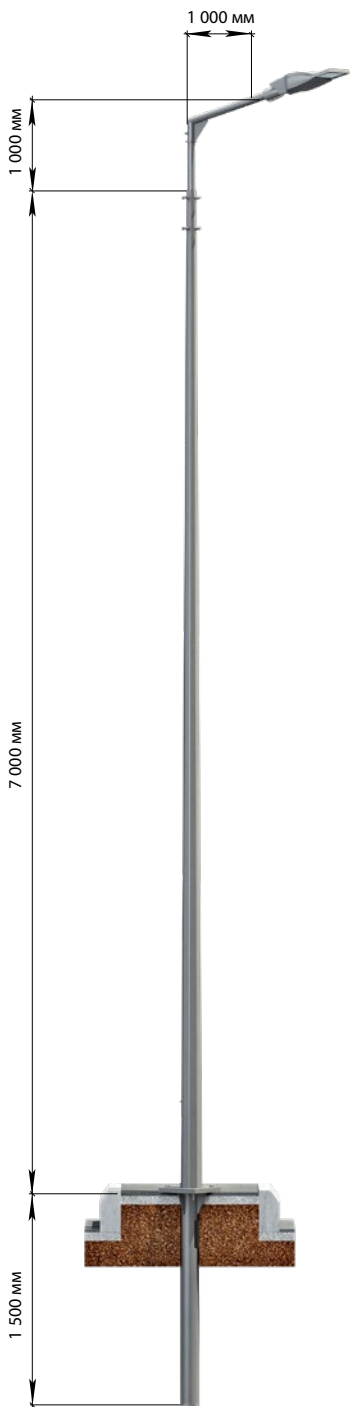

Освещённость	10 лк
Шаг опор	30 м
Равномерность	0,33 (0,25) (Емин/Еср)

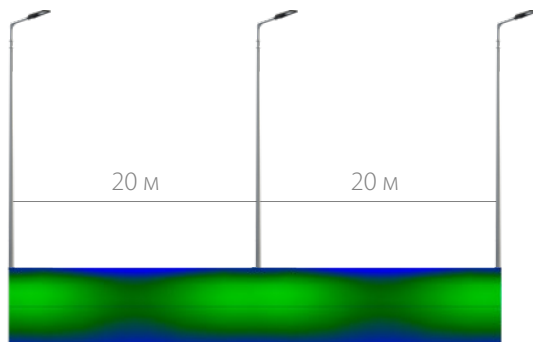

Освещённость	15 лк
Шаг опор	20 м
Равномерность	0,69 (0,25) (Емин/Еср)

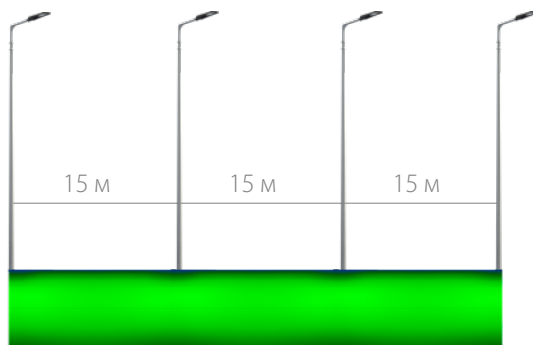

Освещённость	20 лк
Шаг опор	15 м
Равномерность	0,73 (0,35) (Емин/Еср)



Наименование готового изделия						Код
STREET 3.2 Осветительный комплекс STREET 3.2-7,0-НФГ-Галеон-40-ШБ_ТАНС.53.038.000						ОЕ-10481
Светильник	Мощность, Вт	Световой поток, лм	Климатическое исполнение	Напряжение, В	Степень защиты	Гарантия
Галеон S	40	6 000	УХЛ1 / У1	230 ±10% В	IP66	до 5 лет

! Расчёт был произведён для дороги шириной 15 м

Осветительный комплекс STREET 3.3

Расчёт освещённости и шага опор

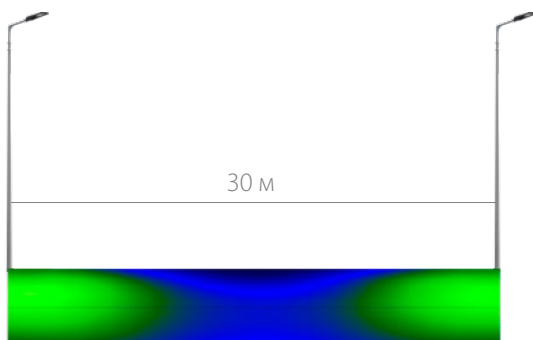
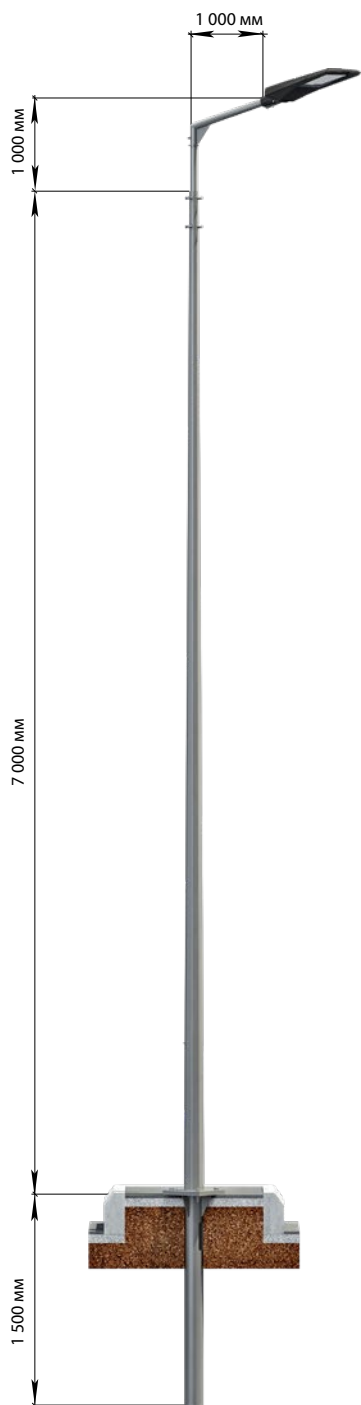

Освещённость	15 лк
Шаг опор	30 м
Равномерность	0,31 (0,25) (Емин/Еср)

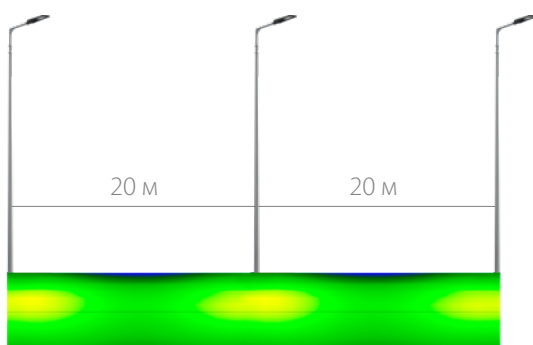

Освещённость	20 лк
Шаг опор	20 м
Равномерность	0,56 (0,35) (Емин/Еср)

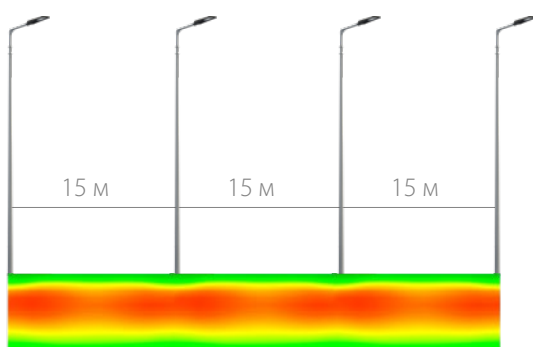

Освещённость	30 лк
Шаг опор	15 м
Равномерность	0,72 (0,35) (Емин/Еср)



Наименование готового изделия						Код
STREET 3.3	Осветительный комплекс STREET 3.3-7,0-НФГ-Урбан-60-ШБ1_ТАНС.53.039.000					ОЕ-10482
Светильник	Мощность, Вт	Световой поток, лм	Климатическое исполнение	Напряжение, В	Степень защиты	Гарантия
Урбан S	60	9 000	У1	230 ±10% В	IP66	до 5 лет

! Расчёт был произведён для дороги шириной 15 м

Осветительный комплекс STREET 4.1

Расчёт освещённости и шага опор

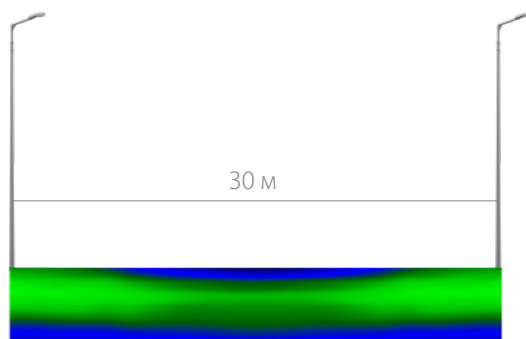
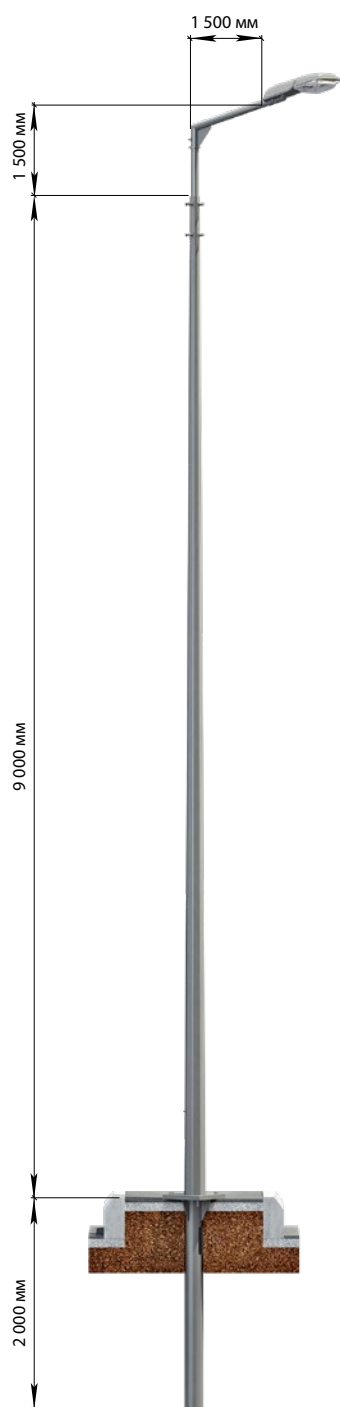

Освещённость	15 лк
Шаг опор	30 м
Равномерность	0,32 (0,25) (Емин/Еср)

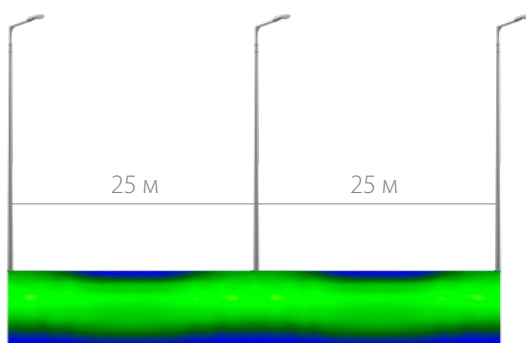

Освещённость	20 лк
Шаг опор	25 м
Равномерность	0,52 (0,35) (Емин/Еср)

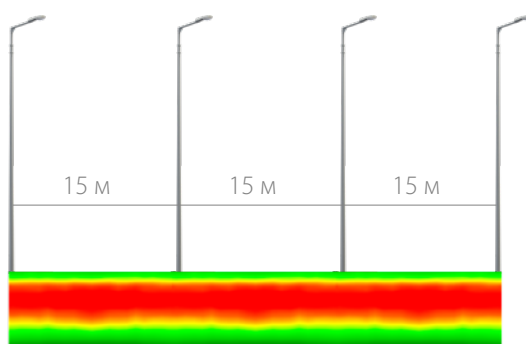

Освещённость	30 лк
Шаг опор	15 м
Равномерность	0,52 (0,35) (Емин/Еср)



Наименование готового изделия						Код
STREET 4.1	Осветительный комплекс STREET 4.1-9,0-НФГ-Триумф-100-ШБ1_ТАНС.53.040.000					ОЕ-10483
Светильник	Мощность, Вт	Световой поток, лм	Климатическое исполнение	Напряжение, В	Степень защиты	Гарантия
Триумф	100	15 000	У1	230 ±10% В	IP65	до 5 лет

! Расчёт был произведён для дороги шириной 15 м

Осветительный комплекс STREET 4.2

Расчёт освещённости и шага опор

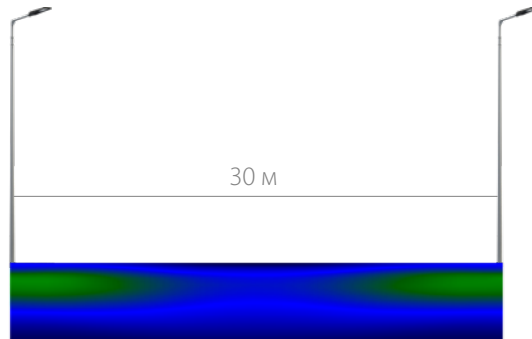
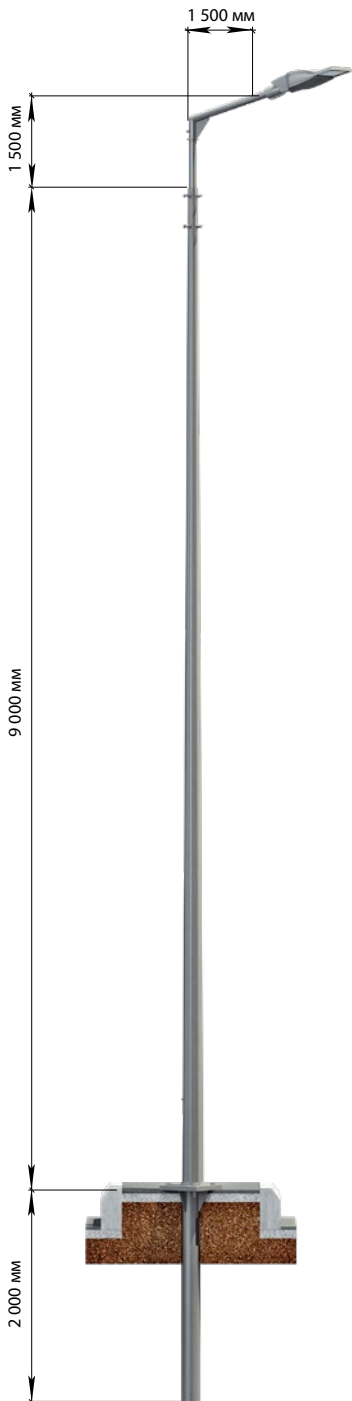

Освещённость	10 лк
Шаг опор	30 м
Равномерность	0,47 (0,25) (Емин/Еср)

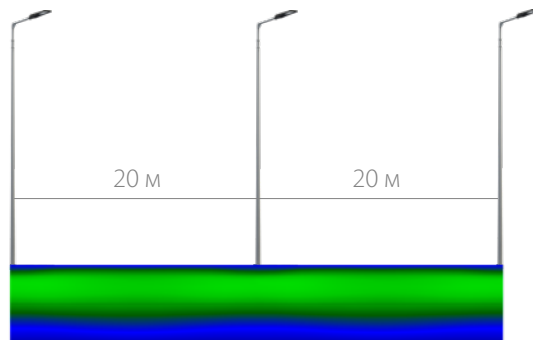

Освещённость	15 лк
Шаг опор	20 м
Равномерность	0,50 (0,25) (Емин/Еср)

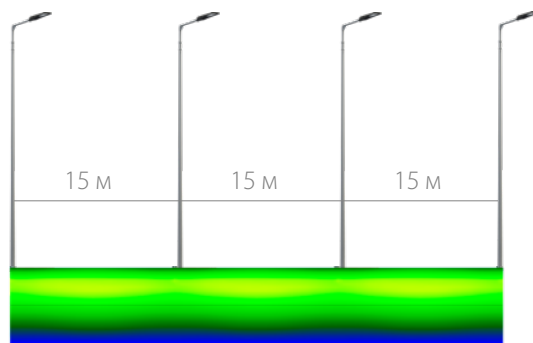

Освещённость	20 лк
Шаг опор	15 м
Равномерность	0,50 (0,35) (Емин/Еср)



Наименование готового изделия						Код
STREET 4.2	Осветительный комплекс STREET 4.2-9,0-НФГ-Галеон-60-ШБ_ТАНС.53.041.000					ОЕ-10484
Светильник	Мощность, Вт	Световой поток, лм	Климатическое исполнение	Напряжение, В	Степень защиты	Гарантия
Галеон S	60	9 200	УХЛ1 / У1	230 ±10% В	IP66	до 5 лет

! Расчёт был произведён для дороги шириной 15 м

Осветительный комплекс STREET 4.3

Расчёт освещённости и шага опор

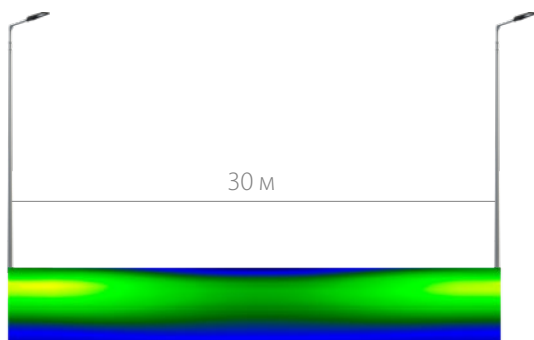
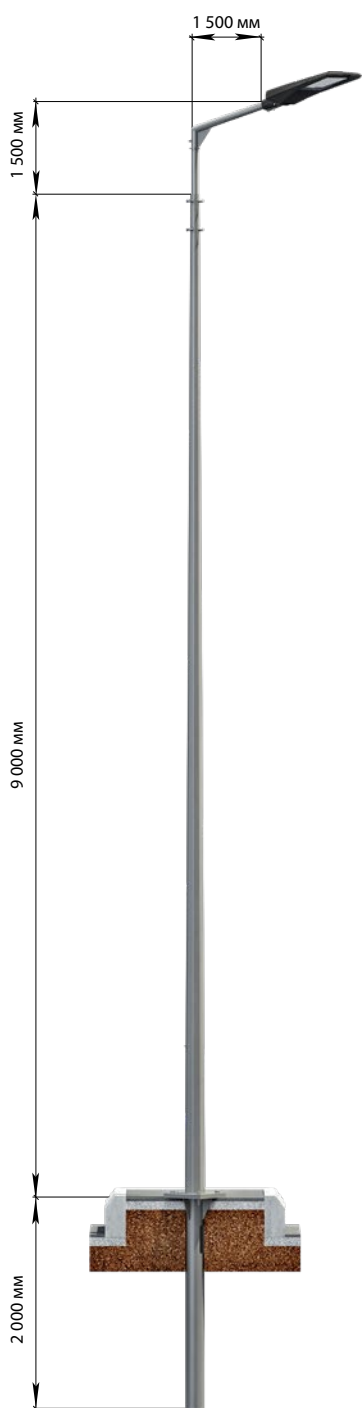

Освещённость	15 лк
Шаг опор	30 м
Равномерность	0,32 (0,25) (Емин/Еср)

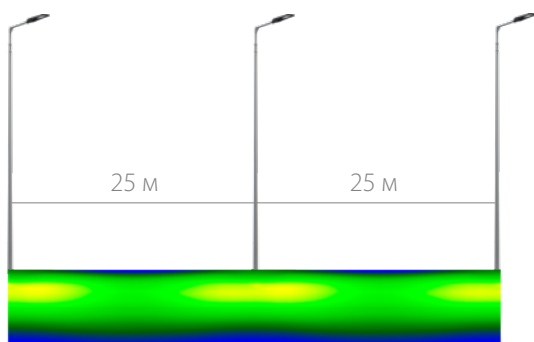

Освещённость	20 лк
Шаг опор	25 м
Равномерность	0,49 (0,35) (Емин/Еср)

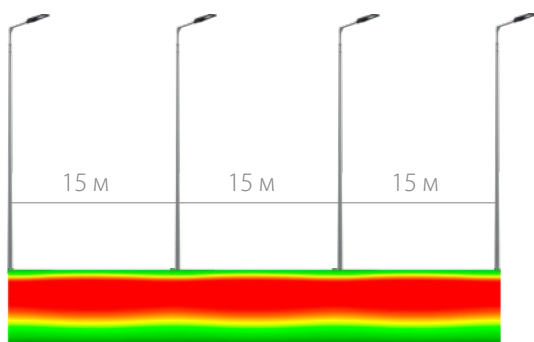

Освещённость	30 лк
Шаг опор	15 м
Равномерность	0,51 (0,35) (Емин/Еср)



Наименование готового изделия						Код
STREET 4.3						ОЕ-10485
Осветительный комплекс STREET 4.3-9,0-НФГ-Урбан-100-ШБ1_ТАНС.53.042.000						
Светильник	Мощность, Вт	Световой поток, лм	Климатическое исполнение	Напряжение, В	Степень защиты	Гарантия
Урбан М	100	15 200	У1	230 ±10% В	IP66	до 5 лет

! Расчёт был произведён для дороги шириной 15 м

Осветительный комплекс PROM LED 5.1

Расчёт освещённости и шага опор

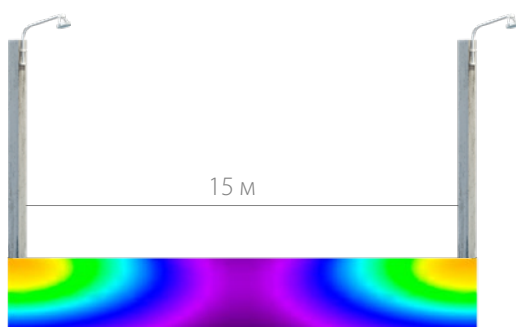
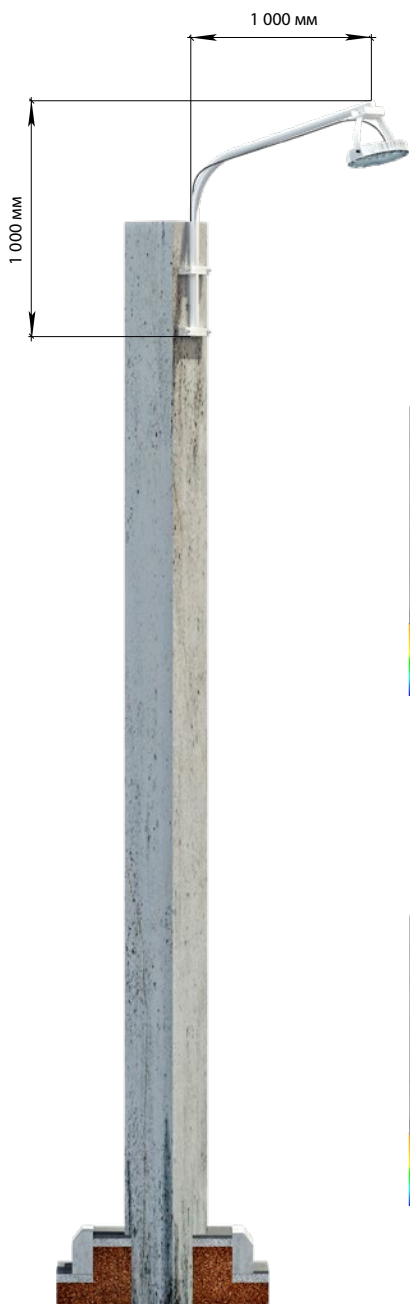

Освещённость	15 лк
Шаг опор	15 м
Высота подвеса	7–9 м
Равномерность	0,27 (0,25) (Емин/Еср)
	0,55 (0,25) (Емин/Еср)

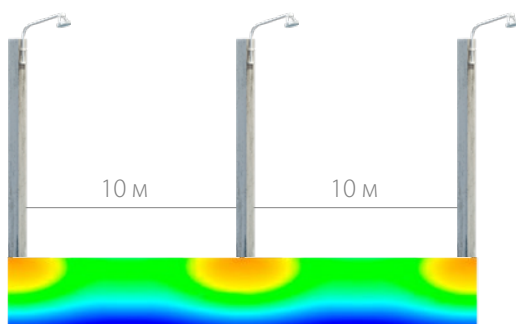

Освещённость	20 лк
Шаг опор	10 м
Высота подвеса	7–9 м
Равномерность	0,37 (0,35) (Емин/Еср)
	0,63 (0,35) (Емин/Еср)



Наименование готового изделия						Код
PROM LED 5.1	Осветительный комплекс PROM LED 5.1-Н-Аврора-48-EW_ТАНС.53.043.000					ОЕ-10486
Светильник	Мощность, Вт	Световой поток, лм	Климатическое исполнение	Напряжение, В	Степень защиты	Гарантия
Аврора	48	4 400	У1	230 ±10% В	IP65	до 5 лет

! Расчёт был произведён для дороги шириной 15 м

Осветительный комплекс PROM LED 5.2

Расчёт освещённости и шага опор

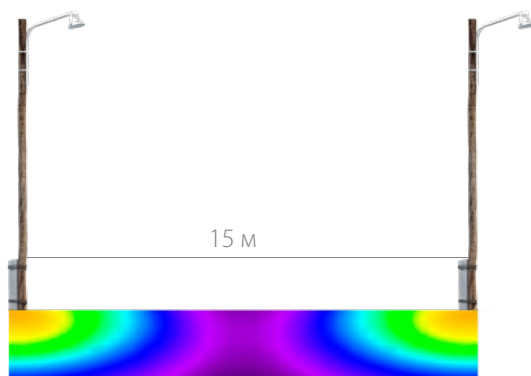

Освещённость	15 лк
Шаг опор	15 м
Высота подвеса	7–9 м
Равномерность	0,27 (0,25) (Емин/Еср)
	0,55 (0,25) (Емин/Еср)

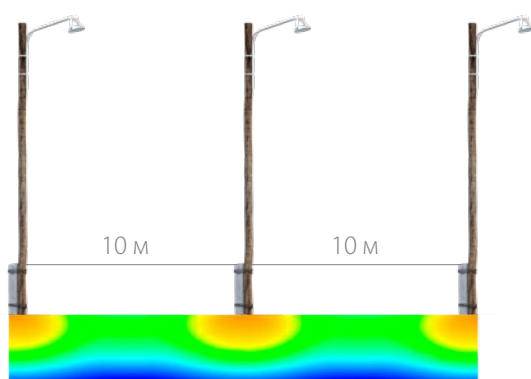

Освещённость	20 лк
Шаг опор	10 м
Высота подвеса	7–9 м
Равномерность	0,37 (0,35) (Емин/Еср)
	0,63 (0,35) (Емин/Еср)



Наименование готового изделия						Код
PROM LED 5.2	Осветительный комплекс PROM LED 5.2-П-Аврора-48-EW_ТАНС.53.044.000					ОЕ-10487
Светильник	Мощность, Вт	Световой поток, лм	Климатическое исполнение	Напряжение, В	Степень защиты	Гарантия
Аврора	48	4 400	У1	230 ±10% В	IP65	до 5 лет

Умные решения и малые архитектурные формы



Интерактивная скамейка



Особенности

■ Экраны для вывода информации на торцах

Встроенные в скамейку панели могут транслировать рекламу, интересные факты, абстрактную анимацию, а также простые игры. Цифровая кошка, которая живёт в лавочке, будет реагировать на человека благодаря датчикам движения, расположенным под панелями: тереться о ноги или беспокоиться, если сработал сигнал SOS.

■ Зарядная станция

Заряжать гаджеты теперь можно сидя на лавочке. В корпус могут быть встроены USB-входы и беспроводные зарядные устройства для самых современных пользователей.

■ Кнопка экстренного вызова SOS

■ Потребляемая мощность 0,8 кВт*ч.

■ Модуль Wi-Fi

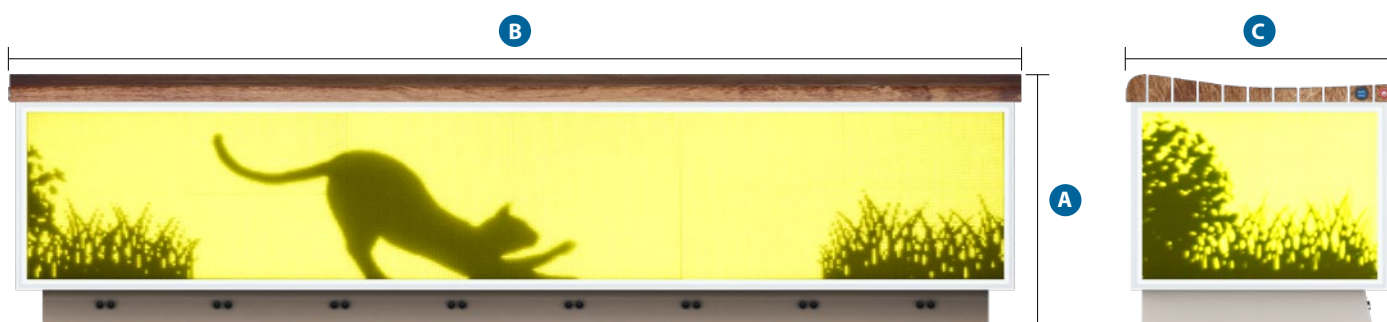

	A	B	C
Интерактивная скамейка	529 мм	2 145 мм	852 мм

Таблица модификаций

Наименование		Код
Интерактивная скамейка	Интерактивная скамейка БЛГР.367.000.000	18445

Умная опора

В РАЗРАБОТКЕ

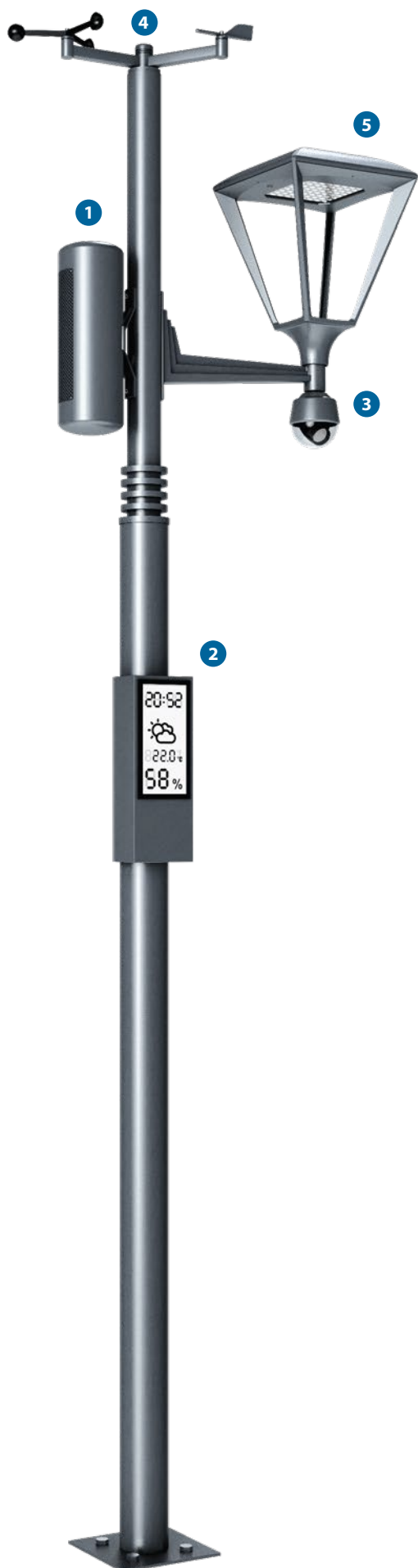

Многофункциональная опора включает в себя все необходимое: освещение, Wi-Fi модуль, зарядное устройство для электромобилей, экраны, датчики, индикаторы, громкоговорители, видеорекамеры и другие современные решения для современных городов.

Опора создана, чтобы упростить сложную взаимосвязь между различными элементами городской среды и обеспечить жителям города круглосуточный доступ к необходимой инфраструктуре.

Комплексное решение для парков, скверов, пешеходных дорожек и парковок. Легко интегрируется в систему «Умный город» и позволяет решать множество задач благодаря модульной конструкции.

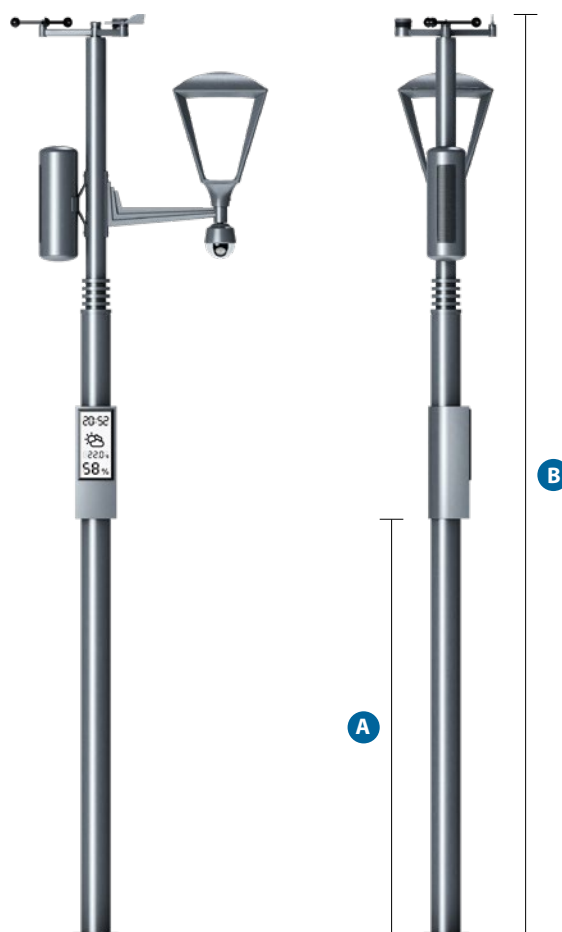

	A	B
Умная опора	1 070 мм	3 000 мм

Особенности

1. Громкоговоритель

Трансляция рекламы, объявлений, важной информации.

2. Внешний LED дисплей

Трансляция рекламы, прогноза погоды.

3. Видеорекамера

Видеорегистрация, сбор статистики, распознавание лиц – залог безопасности в городе.

4. Модуль Wi-Fi и подсветка

Модуль для раздачи сети Wi-Fi обеспечит беспроводной доступ в интернет. Светильник обеспечивает комфортное освещение пешеходных зон без ослепления.

5. Метеостанция

Определение погодных условий и вывод информации на дисплей.

! Возможны разные варианты высоты опоры и сочетаний светильников с кронштейнами.

Освещение тоннелей





Геспер

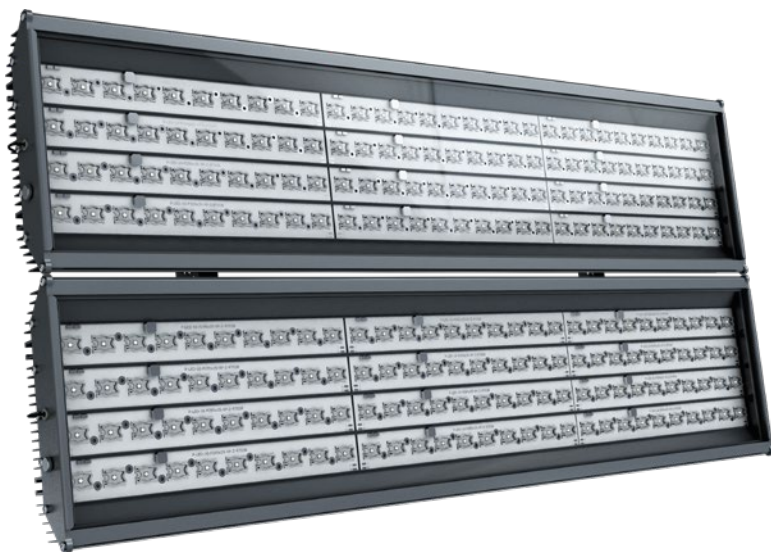

<p>IP66</p> <p>Степень защиты</p>	<p>I</p> <p>Класс защиты от поражения эл. током</p>	<p>0,95</p> <p>Коэффициент мощности</p>
<p>230 ±10% В</p> <p>Напряжение</p>	<p>Применение</p> <p>Пространства с низкими сводами, открытые территории, тоннели.</p>	
<p>У1</p> <p>Климатическое исполнение</p>	<p>Соответствует ТР ТС</p> <p>«Электромагнитная совместимость тех. средств» (ТР ТС 020/2011) «О безопасности низковольтного оборудования» (ТР ТС 004/2011)</p>	

Особенности

- Устойчивый к агрессивной среде алюминиевый анодированный корпус, закрытый листами из нержавеющей стали.
- Лира и основные защитные элементы выполнены из нержавеющей материалов, чтобы уберечь изделие от коррозии в агрессивной среде тоннелей.
- Устанавливается на поверхность с помощью выдвигной скобы (скоба не поворачивается).
- Светильник устанавливается на высоте 241, 276, 296 или 325 мм (Модификации 011, 012, 021, 022).
- Уникальная тоннельная оптика.
- Силикатное закалённое стекло.
- Светодиоды последнего поколения от мировых производителей.
- Модификация светильника с подвесом (211, 212, 221, 222).
- Под заказ доступны модификации с II классом защиты от поражения электрическим током.
- Модификации AC/DC предназначены для аварийного освещения в системе ЦСАО.

Типы КСС

Кососвет

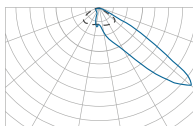

ШО

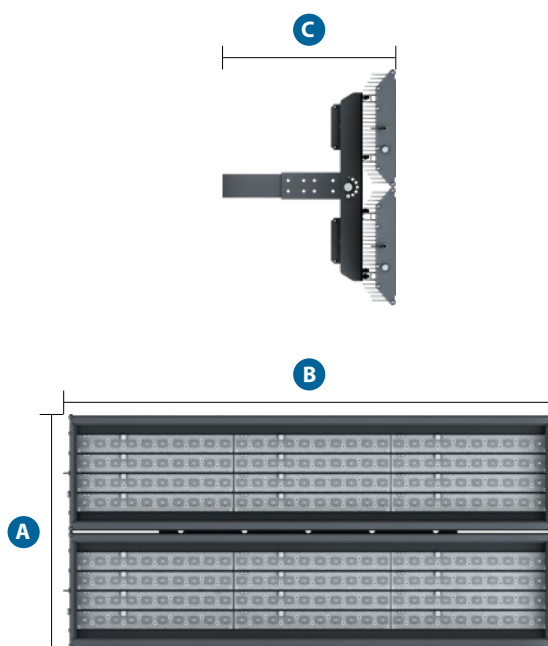
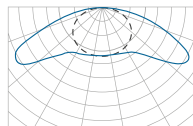

	A	B	C
Геспер	221 мм	645 мм	325 мм
	444 мм	930 мм	325 мм
	444 мм	1 235 мм	325 мм

Таблица модификаций

Наименование	Код	Мощность, Вт	Световой поток, лм.	Тип КСС	Габариты, ЛхВхН, мм	Масса макс., кг	
Геспер	ДПУЗ9-80-012 Геспер GALAD	04942	80	9 600	симметричная	645x221x325	10
	ДПУЗ9-160-012 Геспер GALAD	04943	160	19 200	симметричная	1 235x221x325	16
	ДПУЗ9-240-022 Геспер GALAD	04944	240	28 800	симметричная	930x444x325	22,5
	ДПУЗ9-320-022 Геспер GALAD	04945	320	38 400	симметричная	1 235x444x325	31,5
	ДПУЗ9-80-011 Геспер GALAD	08212	80	9 600	асимметричная	645x221x325	10
	ДПУЗ9-160-011 Геспер GALAD	08211	160	19 200	асимметричная	1 235x221x325	16
	ДПУЗ9-240-021 Геспер GALAD	08213	240	28 800	асимметричная	930x444x325	22,5
	ДПУЗ9-320-021 Геспер GALAD	08214	320	38 400	асимметричная	1 235x444x325	31,5
	ДПУЗ9-80-212 Геспер GALAD	09745	80	9 600	симметричная	645x221x325	10
	ДПУЗ9-160-212 Геспер GALAD	09728	160	19 200	симметричная	1 235x221x325	16
	ДПУЗ9-240-222 Геспер GALAD	09734	240	28 800	симметричная	930x444x325	22,5
	ДПУЗ9-320-222 Геспер GALAD	09740	320	38 400	симметричная	1 235x444x325	31,5
	ДПУЗ9-80-211 Геспер GALAD	09743	80	9 600	асимметричная	645x221x325	10
	ДПУЗ9-160-211 Геспер GALAD	09726	160	19 200	асимметричная	1 235x221x325	16
	ДПУЗ9-240-221 Геспер GALAD	09732	240	28 800	асимметричная	930x444x325	22,5
	ДПУЗ9-320-221 Геспер GALAD	09738	320	38 400	асимметричная	1 235x444x325	31,5
	ДПУЗ9-80-012 Геспер (AC/DC) GALAD	09634	80	9 600	симметричная	645x221x325	10
	ДПУЗ9-160-012 Геспер (AC/DC) GALAD	09725	160	19 200	симметричная	1 235x221x325	16
	ДПУЗ9-240-022 Геспер (AC/DC) GALAD	09731	240	28 800	симметричная	930x444x325	22,5
	ДПУЗ9-320-022 Геспер (AC/DC) GALAD	09737	320	38 400	симметричная	1 235x444x325	31,5
	ДПУЗ9-80-011 Геспер (AC/DC) GALAD	09742	80	9 600	асимметричная	645x221x325	10
	ДПУЗ9-160-011 Геспер (AC/DC) GALAD	09724	160	19 200	асимметричная	1 235x221x325	16
	ДПУЗ9-240-021 Геспер (AC/DC) GALAD	09730	240	28 800	асимметричная	930x444x325	22,5
	ДПУЗ9-320-021 Геспер (AC/DC) GALAD	09736	320	38 400	асимметричная	1 235x444x325	31,5
	ДПУЗ9-80-212 Геспер (AC/DC) GALAD	09746	80	9 600	симметричная	645x221x325	10
	ДПУЗ9-160-212 Геспер (AC/DC) GALAD	09729	160	19 200	симметричная	1 235x221x325	16
	ДПУЗ9-240-222 Геспер (AC/DC) GALAD	09735	240	28 800	симметричная	930x444x325	22,5
	ДПУЗ9-320-222 Геспер (AC/DC) GALAD	09741	320	38 400	симметричная	1 235x221x325	31,5
	ДПУЗ9-80-211 Геспер (AC/DC) GALAD	09744	80	9 600	асимметричная	645x221x325	10
	ДПУЗ9-160-211 Геспер (AC/DC) GALAD	09727	160	19 200	асимметричная	1 235x221x325	16
ДПУЗ9-240-221 Геспер (AC/DC) GALAD	09733	240	28 800	асимметричная	930x444x325	22,5	
ДПУЗ9-320-221 Геспер (AC/DC) GALAD	09739	320	38 400	асимметричная	1 235x444x325	31,5	

Расшифровка номенклатуры и возможные модификации

ДПУЗ9-¹80-²012 ³Геспер (⁴AC/DC) ⁵GALAD

1	Мощность:	80 Вт.
2	Модификация:	011; 012; 021; 022 – С выдвигной лирой; 211; 212; 221; 222 – С подвесом.
3	Фирменное название:	Геспер.
4	Напряжение:	AC/DC.
5	Торговая марка:	GALAD.

ДБУ01

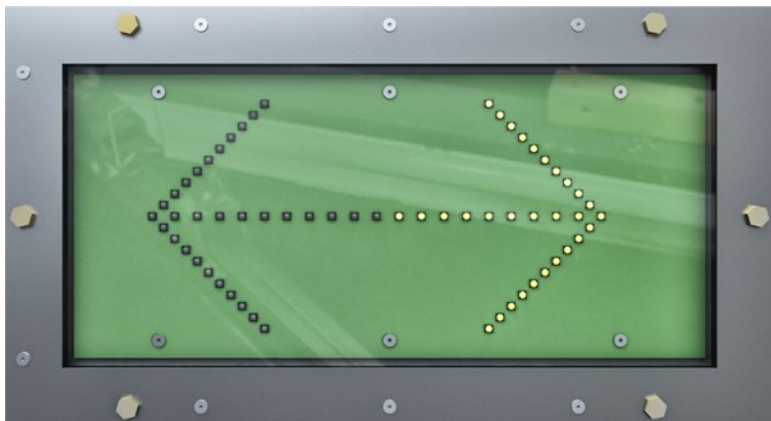

IP65 Степень защиты	I Класс защиты от поражения эл. током	0,95 Коэффициент мощности
230 ±10% В Напряжение	Применение Аварийная навигация в тоннелях и на производстве.	
-30... +40 °С Температура эксплуатации	Соответствует ТР ТС «Электромагнитная совместимость тех. средств» (ТР ТС 020/2011) «О безопасности низковольтного оборудования» (ТР ТС 004/2011)	
У1 Климатическое исполнение		

Особенности

- Встроенный аккумулятор обеспечивает работу светильника не менее трёх часов в аварийном режиме в пределах температур от -30 до +40 °С.
- Корпус выполнен из кислотостойкой нержавеющей стали, устойчив к агрессивной среде.
- Светильник устанавливают на вертикальную поверхность (стену) из несгораемого материала.
- Цвет корпуса: Серый.

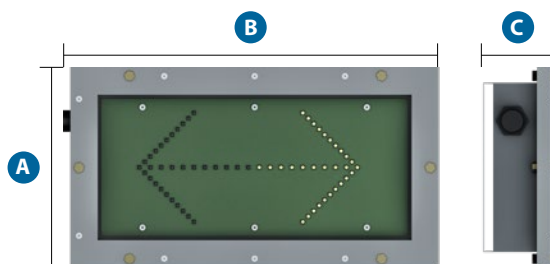

	A	B	C
ДБУ01-20-004/005	220 мм	405 мм	79 мм
ДБУ01-20-003	220 мм	480 мм	75 мм

Таблица модификаций

Наименование		Код	Мощность, Вт	Напряжение сети, В	Напряжение в аварийном режиме, В	Масса макс., кг
ДБУ01	ДБУ01-20-003 У1 (Выключи двигатель)	04364	20	230	12	7
	ДБУ01-20-004 У1 (Стрелка)	15058	20	230	12	5,5
	ДБУ01-20-005 У1 (Выход)	15059	20	230	12	5,5

Арктур



IP67 Степень защиты	III Класс защиты от поражения эл. током	У2 Климатическое исполнение
36 В Напряжение	Применение Обозначение края дорожного полотна и горизонтального габарита тоннеля.	
Соответствует ТР ТС «Электромагнитная совместимость тех. средств» (ТР ТС 020/2011) «О безопасности низковольтного оборудования» (ТР ТС 004/2011)		

Особенности

- Установка на банкетку или стену тоннеля, также на дорогах в разделительную полосу или по обочине.
- Корпус из кислотостойкой нержавеющей стали, устойчив к агрессивной среде.
- Внутри корпуса в двух противоположных сторонах находятся две светодиодные линейки (с белыми и красными светодиодами).
- Под заказ доступны светодиодные линейки других цветов.
- Применяется блок питания 30 Вт 230/36 В, один блок рассчитан на 20 светильников.
- Цвет корпуса: Нержавеющая сталь.

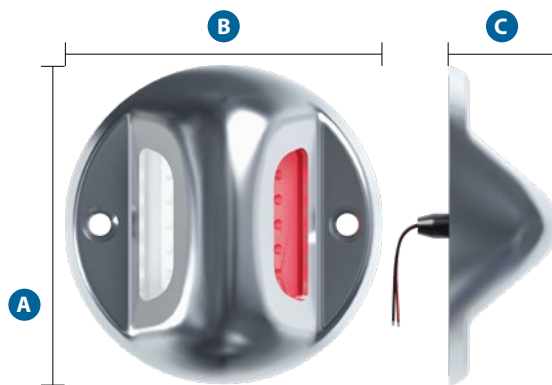

	A	B	C
Арктур	Ø 90 мм	49 мм	40 мм

Таблица модификаций

Наименование	Код	Мощность, Вт	Тип крепления	Масса макс., кг
Арктур GALAD Арктур ДДУ21-1-001	04299	1	Накладной	0,29

Хепри



IP65 Степень защиты	I Класс защиты от поражения эл. током	0,85 Коэффициент мощности
230 ±10% В Напряжение	Применение Эвакуационное освещение тоннелей и производственных помещений.	
У1 Климатическое исполнение	Соответствует ТР ТС «Электромагнитная совместимость тех. средств» (ТР ТС 020/2011) «О безопасности низковольтного оборудования» (ТР ТС 004/2011)	

Особенности

- Корпус выполнен из алюминия с порошковым покрытием, устойчив к агрессивной среде.
- Аккумуляторный отсек выполнен из нержавеющей стали.
- Ударопрочное защитное стекло: силикатное закалённое.
- Конструкция корпуса обеспечивает эффективный теплоотвод и оптимальный режим работы светодиодов.
- В аварийном режиме (питание от аккумулятора) работает не менее трёх часов в пределах температур от -30 до +50 °С.
- Устанавливается на вертикальную поверхность. Светодиодный модуль можно поворачивать на кронштейне, что позволяет установить нужный угол наклона.
- Цвет корпуса: Серый.

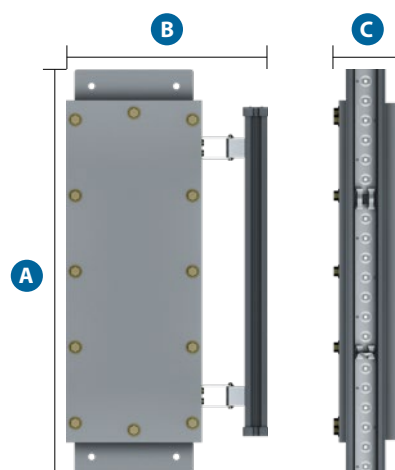

	A	B	C
Хепри 10 Вт	480 мм	291 мм	109 мм
Хепри 30 Вт	672 мм	288 мм	109 мм

Таблица модификаций

Наименование	Код	Мощность, Вт	Световой поток, лм	Габариты, LxВxН, мм	Масса макс., кг
Хепри GALAD Хепри ДБУ72-10-001	03521	10	730	480x291x109	6,2
GALAD Хепри ДБУ72-30-001	05132	30	2 190	672x288x109	11,5

Архитектурное освещение





Контур



IP65 Степень защиты	III Класс защиты от поражения эл. током	>0,9 Коэффициент мощности
4 000 К Цветовая температура	У1 Климатическое исполнение	-45... +40 °С Температура эксплуатации
DC 48 В Напряжение	Применение Контурная подсветка, создание непрерывных линий на фасадах зданий.	
Соответствует ТР ТС «Электромагнитная совместимость тех. средств» (ТР ТС 020/2011) «О безопасности низковольтного оборудования» (ТР ТС 004/2011)		

Особенности

- Инновационный профиль с интегрированной оптической системой выполнен из светостабилизированного поликарбоната с УФ-защитой, который обеспечивает отличную световую отдачу и высокое качество цвета.
- Светопроницающие боковые крышки позволяют создавать непрерывные световые линии между светильниками с равномерным распределением света.
- Может комплектоваться белыми и цветными светодиодами: белые Т_{цв} = 3 000 К; белые Т_{цв} = 4 000 К; красные (монохром); зелёные (монохром); синие (монохром); янтарные (монохром).
- Кронштейн перемещается вдоль горизонтальных пазов на задней поверхности корпуса светильника, что позволяет упростить монтаж прибора по месту вывода закладных конструкций.
- Разъёмы с высокой степенью защиты IP67 обеспечивают быстрое и надёжное соединение.
- Цвет экрана по умолчанию: RAL7035.
- Цвет кронштейнов по умолчанию: RAL7035.

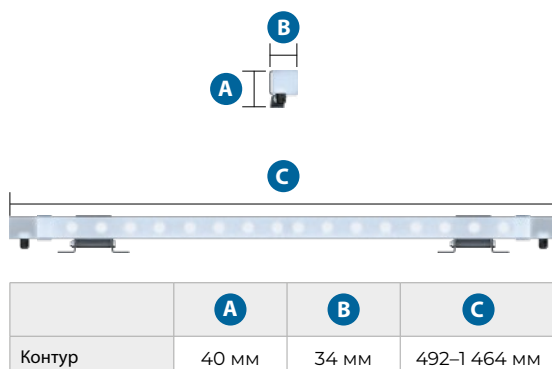

Типы КСС

Extra Wide



Таблица модификаций

Наименование	Код	Мощность, Вт	Световой поток, лм	Длина, L, мм	Масса макс., кг	
Контур	GALAD Контур LED-4-Extra Wide/W3000 500/8 Opal	10451	4	250	492	0,4
	GALAD Контур LED-6-Extra Wide/W3000 500/5 Opal	10452	6	360	492	0,4
	GALAD Контур LED-8-Extra Wide/W3000 1000/8 Opal	10445	8	500	978	0,65
	GALAD Контур LED-12-Extra Wide/W3000 1000/5 Opal	10448	12	720	978	0,65
	GALAD Контур LED-12-Extra Wide/W3000 1500/8 Opal	10447	12	750	1 464	0,95
	GALAD Контур LED-18-Extra Wide/W3000 1500/5 Opal	10442	18	1 080	1 464	0,95

! В таблице приведены светильники белого излучения с цветовой температурой 3 000 К. Также светильники могут комплектоваться белыми светодиодами с цветовой температурой 4 000 К или цветными светодиодами красного, зелёного, синего, жёлтого или янтарного цвета.

Расшифровка номенклатуры и возможные модификации

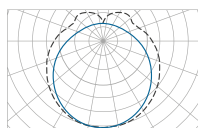
GALAD Контур LED-¹4-²Extra Wide/³W3000⁴500/⁵8⁶Opal

1	Мощность:	4 Вт.
2	Кривая силы света:	Extra Wide – без оптики, косинусная кривая.
3	Цвет светодиода:	W3000 – белый светодиод с температурой 3 000 К; W4000 – белый светодиод с температурой 4 000 К; Red – красный светодиод; Green – зелёный светодиод; Blue – синий светодиод; Amber – янтарный светодиод.
4	Длина корпуса:	500 мм; 1 000 мм; 1 500 мм.
5	Расстояние между светодиодами:	8 мм; 5 мм.
6	Тип рассеивателя:	Opal.
Доп.	Управление по протоколу:	DMX-512.
	Защита от импульсных напряжений:	4 / 6 / 10 кВ.
	Интеграция:	АСУНО «БРИЗ»; АСУНО других производителей.
	Двусторонняя связь:	RDM.

Примечание





! Обязательные аксессуары:

- Групповой блок питания 230 В AC / 48 В DC;
- Кронштейн (комплект);
- Кабель соединительный;
- Заглушка.

Аксессуары

Кронштейн

Для установки светильника на опорную поверхность.

Наименование	Код	Габариты, LxVxH, мм	Внешний вид
GALAD Контур LED Кронштейн K12 (комплект для 500 и 1 000 мм)	10398	102x47x18	
GALAD Контур LED Кронштейн K12 (комплект для 1 500 мм)	10454	102x47x18	
GALAD Контур LED Кронштейн K130 (комплект для 1 500 мм)	10455	102x168x23,5	
GALAD Контур LED Кронштейн K130 (комплект для 500 и 1 000 мм)	10324	102x168x23,5	

Экран

Для минимизации слепящего действия, перераспределения света. Может быть покрашен в любой цвет по системе RAL.

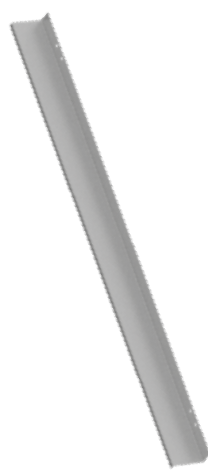
Длина светильника, мм	Наименование	Код	Габариты, LxVxH, мм	Высота над световым отверстием, мм	Внешний вид
500	GALAD Контур LED экран 0500/10	10795	495x40x48	10	
	GALAD Контур LED экран 0500/30	10798	495x40x68	30	
	GALAD Контур LED экран 0500/50	10804	495x40x88	50	
1 000	GALAD Контур LED экран 1000/10	10796	980x40x48	10	
	GALAD Контур LED экран 1000/30	10799	980x40x68	30	
	GALAD Контур LED экран 1000/50	10805	980x40x88	50	
1 500	GALAD Контур LED экран 1500/10	10797	1 470x40x48	10	
	GALAD Контур LED экран 1500/30	10800	1 470x40x68	30	
	GALAD Контур LED экран 1500/50	10806	1 470x40x88	50	

Кабели соединительные

Для сквозного, последовательного соединения светильников.

Наименование	Код	Длина, L, мм	Внешний вид
GALAD Контур LED Кабель соединительный (L 100 мм)	10318	100	
GALAD Контур LED Кабель соединительный (L 500 мм)	10413	500	
GALAD Контур LED Кабель соединительный (L 1 000 мм)	10414	1 000	
GALAD Контур LED Кабель соединительный (L 3 000 мм)	10415	3 000	
GALAD Контур LED Кабель соединительный (L 5 000 мм)	10317	5 000	

Блок питания

Для преобразования 230 В переменного тока в 48 В постоянного тока.

Наименование	Код	Габариты, LxВxН, мм	Внешний вид
GALAD Контур LED Блок питания 120 Вт	10318	345x128x59	

Заглушки

Для защиты разъёмов светильника от попадания влаги.

Наименование	Код	Внешний вид
GALAD Контур LED Заглушка конечный светильник.	10319	

Вега



IP65 Степень защиты	I Класс защиты от поражения эл. током	>0,95 Коэффициент мощности
230 ±10% В Напряжение	Применение Архитектурное освещение фасадов зданий и сооружений (заливающее или контурное).	
-45... +40 °С Температура эксплуатации	Соответствует ТР ТС «Электромагнитная совместимость тех. средств» (ТР ТС 020/2011) «О безопасности низковольтного оборудования» (ТР ТС 004/2011)	
У1 Климатическое исполнение		

Особенности

- Прожектор имеет пазы на тыльной и боковых сторонах, что позволяет крепить их с кронштейном в любом месте и перемещать узел крепления вдоль паза.
- Блок питания располагается на корпусе светильника.
- Допускается установка на поверхность из сгораемого материала.
- Ударопрочное защитное стекло: силикатное закалённое.
- Корпус алюминиевый с порошковым покрытием, устойчивый к агрессивной среде.
- Линзы для формирования разных типов светораспределений.
- Может комплектоваться белыми и цветными светодиодами: белые Тцв = 2 200 К; белые Тцв = 3 000 К; белые Тцв = 4 000 К; красные (монохром); зелёные (монохром); синие (монохром); янтарные (монохром).
- При одной и той же мощности прожектор может иметь разную длину, что обеспечит разную яркость светового пятна на фасаде.
- Цвет экрана по умолчанию: RAL7035.
- Цвет кронштейнов по умолчанию: RAL7035.

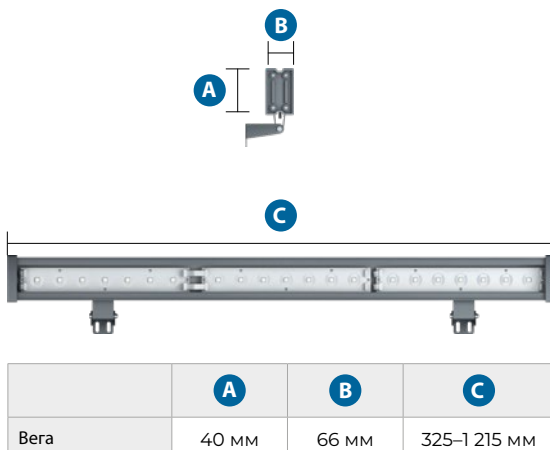

Типы КСС



Таблица модификаций

Наименование	Код	Мощность, Вт	Световой поток, лм	Длина, L, мм	Масса макс., кг	
Bera	GALAD Bera LED-10-Spot/W3000	07161	10	760	325	1,7
	GALAD Bera LED-10-Extra Wide/W3000 622	08586	10	760	625	2,2
	GALAD Bera LED-10-Ellipse/W3000 622	08591	10	760	625	2,2
	GALAD Bera LED-15-Extra Wide/W3000 917	08611	15	1 300	920	3,2
	GALAD Bera LED-15-Ellipse/W3000 917	08615	15	1 300	920	3,2
	GALAD Bera LED-20-Spot/W3000	07180	20	1 520	625	2,2
	GALAD Bera LED-20-Extra Wide/W3000 1212	08639	20	1 520	1 215	4,2
	GALAD Bera LED-20-Ellipse/W3000 1212	08643	20	1 520	1 215	4,2
	GALAD Bera LED-30-Spot/W3000	07213	30	2 280	920	3,2
	GALAD Bera LED-40-Spot/W3000	07238	40	3 040	1 215	4,2

! В таблице приведены светильники белого излучения с цветовой температурой 3 000 К. Также светильники могут комплектоваться белыми светодиодами с цветовой температурой 4 000 К или цветными светодиодами красного, зелёного, синего, жёлтого или янтарного цвета.

Расшифровка номенклатуры и возможные модификации

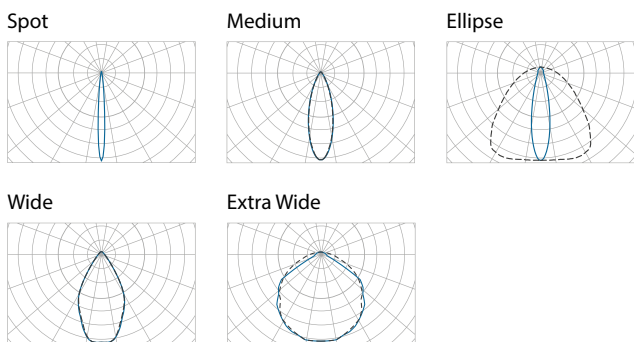



GALAD Bera LED-¹10-²Extra Wide/³W3000⁴622

1	Мощность:	10 Вт.
2	Кривая силы света:	Spot – угол раскрытия 10°; Medium – угол раскрытия 30°; Wide – угол раскрытия 60°; Extra Wide – без оптики, косинусная кривая; Ellipse – угол раскрытия 30°x90°.
3	Цвет светодиода:	W3000 – белый светодиод с температурой 3 000 К; W4000 – белый светодиод с температурой 4 000 К; Red – красный светодиод; Green – зелёный светодиод; Blue – синий светодиод; Amber – янтарный светодиод.
4	Длина корпуса:	322 мм; 622 мм; 917 мм; 1 212 мм.
Доп.	Защита от импульсных напряжений:	4 / 6 / 10 кВ.
	Интеграция:	АСУНО «БРИЗ»; АСУНО других производителей.
	Двусторонняя связь:	RDM.

Аксессуары

Кронштейн

Для установки светильника на опорную поверхность.

Наименование	Код	Длина, L, мм	Внешний вид
Кронштейн К68/1 (комплект)	06836	68	
Кронштейн К68/2 (комплект)	06837	68	
Кронштейн К130 (комплект)	06839	130	
Кронштейн К200 (комплект)	06840	200	
Кронштейн К300 (комплект)	06841	300	

Чертёж

Технический чертёж светильника с посадочными размерами.

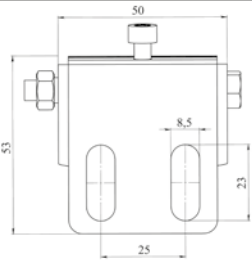
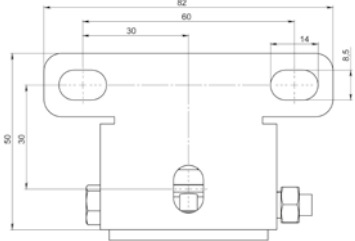
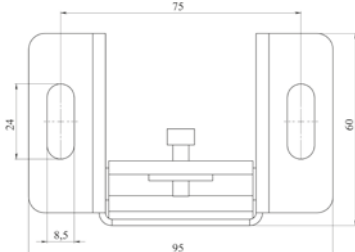
Наименование	Внешний вид
К68/1	
К68/2	
К130 К200 К300	

Экран

Для минимизации слепящего действия, перераспределения света. Может быть покрашен в любой цвет по системе RAL.

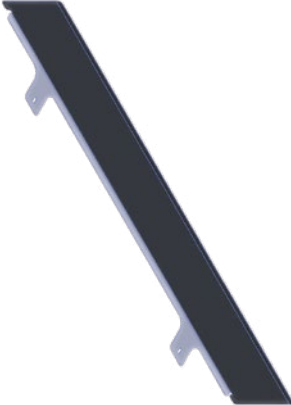
Длина светильника, мм	Наименование	Код	Высота над световым отверстием, мм	Внешний вид
325	Э71 0300 10	06811	10	
	Э71 0300 30	06812	30	
	Э71 0300 50	06813	50	
620	Э71 0600 10	06814	10	
	Э71 0600 30	06815	30	
	Э71 0600 50	06816	50	
915	Э71 0900 10	06817	10	
	Э71 0900 30	06818	30	
	Э71 0900 50	06819	50	
1 210	Э71 1200 10	06820	10	
	Э71 1200 30	06821	30	
	Э71 1200 50	06822	50	

Персей



IP65 Степень защиты	I Класс защиты от поражения эл. током	>0,95 Коэффициент мощности
230 ±10% В Напряжение	Применение Архитектурное освещение фасадов зданий и сооружений (заливающее или контурное).	
-45... +40 °С Температура эксплуатации	Соответствует ТР ТС «Электромагнитная совместимость тех. средств» (ТР ТС 020/2011) «О безопасности низковольтного оборудования» (ТР ТС 004/2011)	
У1 Климатическое исполнение		

Особенности

- Корпус алюминиевый анодированный, устойчивый к агрессивной среде.
- Комплектуется блоком питания, закреплённым на корпусе.
- Прожектор имеет пазы на тыльной и боковых сторонах, что позволяет скреплять их с кронштейном в любом месте и перемещать узел крепления вдоль паза.
- Допускается установка на поверхность из сгораемого материала.
- Ударопрочное защитное стекло: силикатное закалённое.
- Может комплектоваться белыми и цветными светодиодами: белые Т_{цв} = 2 200 К; белые Т_{цв} = 3 000 К; белые Т_{цв} = 4 000 К; красные (монохром); зелёные (монохром); синие (монохром); янтарные (монохром).
- Линзы для формирования разных типов светораспределений.
- Антиконденсационный клапан для решения проблемы конденсации водяных паров в оптическом отсеке.
- Цвет экрана по умолчанию: RAL7035.
- Цвет кронштейнов по умолчанию: RAL7035.

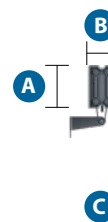

	A	B	C
Персей	70 мм	90 мм	325–1 215 мм

Типы КСС



Таблица модификаций

Наименование	Код	Мощность, Вт	Световой поток, лм	Длина, L, мм	Масса макс., кг	
Персей	GALAD Персей LED-20-Spot/W3000	07267	20	1 520	436	3
	GALAD Персей LED-20-Medium/W3000	07272	20	1 520	436	3
	GALAD Персей LED-20-Wide/W3000	07277	20	1 520	436	3
	GALAD Персей LED-20-Ellipse/W3000	07287	20	1 520	436	3
	GALAD Персей LED-40-Spot/W3000	07292	40	3 040	822	3,8
	GALAD Персей LED-40-Medium/W3000	07297	40	3 040	822	3,8
	GALAD Персей LED-40-Wide/W3000	07302	40	3 040	822	3,8
	GALAD Персей LED-40-Ellipse/W3000	07312	40	3 040	822	3,8
	GALAD Персей LED-60-Spot/W3000	07282	60	4 560	1208	5
	GALAD Персей LED-60-Medium/W3000	07307	60	4 560	1208	5
	GALAD Персей LED-60-Wide/W3000	07321	60	4 560	1208	5
	GALAD Персей LED-60-Ellipse/W3000	07326	60	4 560	1208	5
	GALAD Персей LED-80-Spot/W3000	07331	80	5 170	822	3,8
	GALAD Персей LED-80-Medium/W3000	07336	80	5 170	822	3,8
	GALAD Персей LED-80-Wide/W3000	07341	80	5 170	822	3,8
	GALAD Персей LED-80-Ellipse/W3000	07346	80	5 170	822	3,8
	GALAD Персей LED-120-Spot/W3000	07351	120	7 750	1 208	5
	GALAD Персей LED-120-Medium/W3000	07356	120	7 750	1 208	5
	GALAD Персей LED-120-Wide/W3000	07361	120	7 750	1 208	5
GALAD Персей LED-120-Ellipse/W3000	07366	120	7 750	1 208	5	

! В таблице приведены светильники белого излучения с цветовой температурой 3 000 К. Также светильники могут комплектоваться белыми светодиодами с цветовой температурой 4 000 К или цветными светодиодами красного, зелёного, синего, жёлтого или янтарного цвета.

Расшифровка номенклатуры и возможные модификации

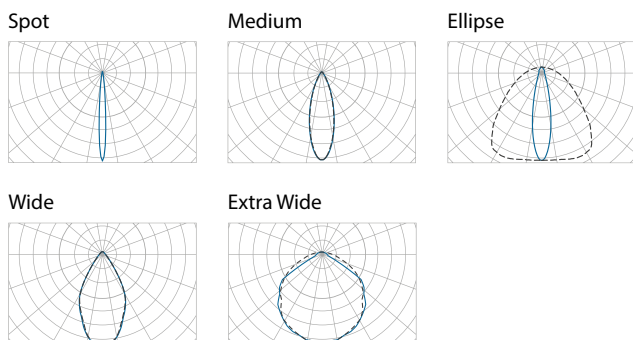



GALAD Персей LED-¹20-²Spot/³W3000

1	Мощность:	20 Вт.
2	Кривая силы света:	Spot – угол раскрытия 10°; Medium – угол раскрытия 30°; Wide – угол раскрытия 60°; Extra Wide – без оптики, косинусная кривая; Ellipse – угол раскрытия 30°x90°.
3	Цвет светодиода:	W3000 – белый светодиод с температурой 3 000 К; W4000 – белый светодиод с температурой 4 000 К; Red – красный светодиод; Green – зелёный светодиод; Blue – синий светодиод; Amber – янтарный светодиод.
Доп.	Управление по протоколу:	DMX-512.
	Угол наклона светильника:	Задание угла раскрытия светового потока и изменение типа КСС (в зависимости от требований заказчика).
	Защита от импульсных напряжений:	4 / 6 / 10 кВ.
	Интеграция:	АСУНО «БРИЗ»; АСУНО других производителей.
	Двусторонняя связь:	RDM.

Аксессуары

Кронштейн

Для установки светильника на опорную поверхность.

Наименование	Код	Длина, L, мм	Внешний вид
Кронштейн К68/1 (комплект)	06836	68	
Кронштейн К68/2 (комплект)	06837	68	
Кронштейн К130 (комплект)	06839	130	
Кронштейн К200 (комплект)	06840	200	
Кронштейн К300 (комплект)	06841	300	

Чертёж

Технический чертёж светильника с посадочными размерами.

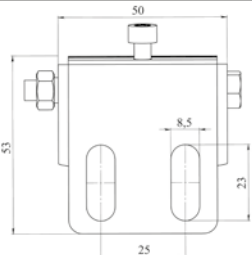
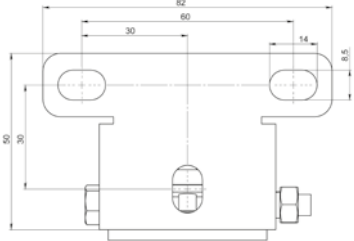
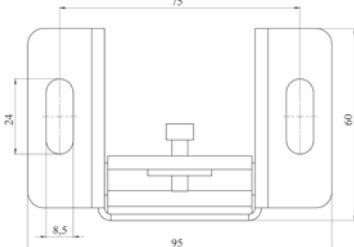
Наименование	Внешний вид
К68/1	
К68/2	
К130 К200 К300	

Экран

Для минимизации слепящего действия, перераспределения света. Может быть покрашен в любой цвет по системе RAL.

Длина светильника, мм	Наименование	Код	Высота над световым отверстием, мм	Внешний вид
436	Э73 0400 30	06825	30	
	Э73 0400 50	06826	50	
822	Э73 0800 30	06830	30	
	Э73 0800 50	06831	50	
1 208	Э73 1200 30	06833	30	
	Э73 1200 50	06834	50	

Персей RGBW



IP65 Степень защиты	I Класс защиты от поражения эл. током	>0,95 Коэффициент мощности
230 ±10% В Напряжение	Применение Архитектурное освещение фасадов зданий и сооружений (заливающее или контурное).	
-45... +40 °С Температура эксплуатации	Соответствует ТР ТС «Электромагнитная совместимость тех. средств» (ТР ТС 020/2011) «О безопасности низковольтного оборудования» (ТР ТС 004/2011)	
У1 Климатическое исполнение		

Особенности

- Светодиоды RGBW (возможность изменения цвета излучения по заданной программе).
- Комплектуется блоком питания, закреплённым на корпусе.
- Допускается установка на поверхность из сгораемого материала.
- Линзы для формирования разных типов светораспределений.
- Антиконденсационный клапан для решения проблемы конденсации водяных паров в оптическом отсеке.
- Корпус алюминиевый анодированный, устойчивый к агрессивной среде.
- Цвет экрана по умолчанию: RAL7035.
- Цвет кронштейнов по умолчанию: RAL7035.

Типы КСС

Medium

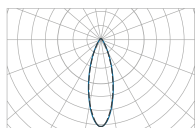

Ellipse

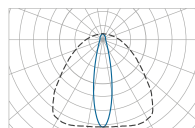

Wide

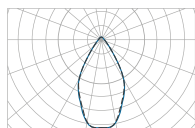

Extra Wide

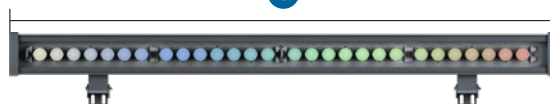
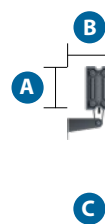
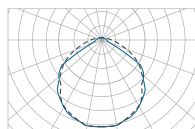

	A	B	C
Персей RGBW	70 мм	90 мм	325–1 215 мм

Таблица модификаций

Наименование	Код	Мощность, Вт	Световой поток, лм	Длина, L, мм	Масса макс., кг	
Персей RGBW	GALAD Персей LED-48-Medium/RGBW 4000K	09175	48	1 680	436	4,5
	GALAD Персей LED-96-Medium/RGBW 4000K	09176	96	3 360	822	5,5
	GALAD Персей LED-144-Medium/RGBW 4000K	09177	144	5 040	1 208	6,5
	GALAD Персей LED-48-Ellipse/RGBW 4000K	09178	48	1 680	436	4,5
	GALAD Персей LED-96-Ellipse/RGBW 4000K	09179	96	3 360	822	5,5
	GALAD Персей LED-144-Ellipse/RGBW 4000K	09180	144	5 040	1 208	6,5

Расшифровка номенклатуры и возможные модификации





GALAD Персей LED-¹**48** - ²**Medium** / ³**RGBW 4000K**

1	Мощность:	48 Вт.
2	Кривая силы света:	Medium – угол раскрытия 30°; Wide – угол раскрытия 60°; Extra Wide – без оптики, косинусная кривая; Ellipse – угол раскрытия 30°x90°.
3	Цвет светодиода:	RGBW – цветодинамика: W3000 – белый светодиод с температурой 3 000 К; W4000 – белый светодиод с температурой 4 000 К; Red – красный светодиод; Green – зелёный светодиод; Blue – синий светодиод; Amber – янтарный светодиод.
Доп.	Управление по протоколу:	DMX-512 .
	Угол наклона светильника:	Задание угла раскрытия светового потока и изменение типа КСС (в зависимости от требований заказчика).
	Защита от импульсных напряжений:	4 / 6 / 10 кВ.
	Интеграция:	АСУНО «БРИЗ»; АСУНО других производителей.
	Двусторонняя связь:	RDM .

Аксессуары

Кронштейн

Для установки светильника на опорную поверхность.

Наименование	Код	Длина, L, мм	Внешний вид
Кронштейн К68/1 (комплект)	06836	68	
Кронштейн К68/2 (комплект)	06837	68	
Кронштейн К130 (комплект)	06839	130	
Кронштейн К200 (комплект)	06840	200	
Кронштейн К300 (комплект)	06841	300	

Чертёж

Технический чертёж светильника с посадочными размерами.

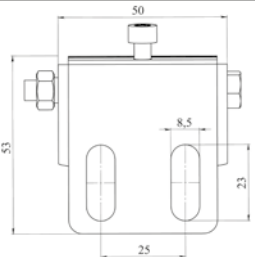
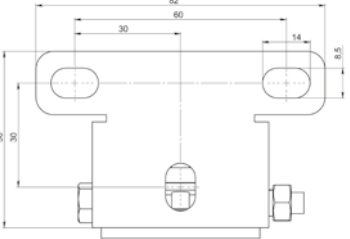
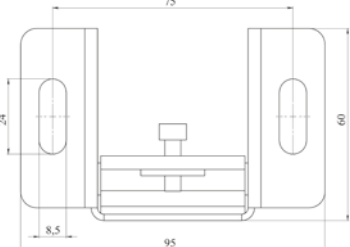
Наименование	Внешний вид
К68/1	
К68/2	
К130 К200 К300	

Экран

Для минимизации слепящего действия, перераспределения света. Может быть покрашен в любой цвет по системе RAL.

Длина светильника, мм	Наименование	Код	Высота над световым отверстием, мм	Внешний вид
436	Э73 0400 30	06825	30	
	Э73 0400 50	06826	50	
822	Э73 0800 30	06830	30	
	Э73 0800 50	06831	50	
1 208	Э73 1200 30	06833	30	
	Э73 1200 50	06834	50	

Кабели

Специальные кабельные разъёмы типа «вилка» и «розетка» для подключения к прожекторам управления DMX.

Наименование	Длина, L, мм	Внешний вид
Кабель подключения к вилке DMX	под заказ	
Кабель подключения к розетке DMX	под заказ	
Кабель соединительный Розетка + Вилка DMX	под заказ	

Заглушки

Для защиты разъёмов светильника от попадания влаги.

Наименование	Код	Внешний вид
Заглушка Вилки DMX Терминатор	10920	
Заглушка Розетки DMX Терминатор	10921	

Альтаир



IP65 Степень защиты	I Класс защиты от поражения эл. током	>0,95 Коэффициент мощности
230 ±10% В Напряжение	Применение Архитектурное освещение фасадов зданий и сооружений (заливающее или контурное).	
-45... +40 °С Температура эксплуатации	Соответствует ТР ТС «Электромагнитная совместимость тех. средств» (ТР ТС 020/2011) «О безопасности низковольтного оборудования» (ТР ТС 004/2011)	
У1 Климатическое исполнение		

Особенности

- Корпус алюминиевый анодированный, устойчивый к агрессивной среде.
- Комплектуется блоком питания, установленным внутри корпуса.
- Ударопрочное защитное стекло: силикатное закалённое.
- При одной и той же мощности прожектор может иметь разную длину, что обеспечит разную яркость светового пятна на фасаде.
- Антиконденсационный клапан для решения проблемы конденсации водяных паров в оптическом отсеке.
- Может комплектоваться белыми и цветными светодиодами: белые Т_{цв} = 2 200 К; белые Т_{цв} = 3 000 К; белые Т_{цв} = 4 000 К; красные (монохром); зелёные (монохром); синие (монохром); янтарные (монохром).
- Прожектор имеет пазы на тыльной и боковых сторонах, что позволяет скреплять их с кронштейном в любом месте и перемещать узел крепления вдоль паза.
- Прожектор рекомендуется устанавливать на горизонтальную, вертикальную или наклонную поверхность.
- Допускается установка на поверхность из сгораемого материала.
- Цвет экрана по умолчанию: RAL7035.
- Цвет кронштейнов по умолчанию: RAL7035.

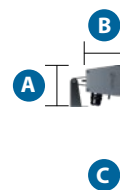

	A	B	C
Альтаир	90 мм	70 мм	325–1 215 мм

Типы КСС



Таблица модификаций

Наименование	Код	Мощность, Вт	Световой поток, лм	Длина, L, мм	Масса макс., кг	
Альтаир	GALAD Альтаир LED-10-Spot/W3000	07371	10	860	325	2,6
	GALAD Альтаир LED-10-Extra Wide/W3000 600	09116	10	860	625	3,8
	GALAD Альтаир LED-10-Ellipse/W3000 600	09122	10	860	625	3,8
	GALAD Альтаир LED-15-Extra Wide/W3000 900	09128	15	1 300	920	4,6
	GALAD Альтаир LED-15-Ellipse/W3000 900	09145	15	1 300	920	4,6
	GALAD Альтаир LED-20-Spot/W3000	07396	20	1 730	625	3,8
	GALAD Альтаир LED-20-Extra Wide/W3000 1200	09135	20	1 730	1 215	4,9
	GALAD Альтаир LED-20-Ellipse/W3000 1200	09151	20	1 730	1 215	4,9
	GALAD Альтаир LED-30-Spot/W3000	07421	30	2 600	920	4,6
	GALAD Альтаир LED-40-Spot/W3000	07446	40	3 460	1 215	4,9

! В таблице приведены светильники белого излучения с цветовой температурой 3 000 К. Также светильники могут комплектоваться белыми светодиодами с цветовой температурой 4 000 К или цветными светодиодами красного, зелёного, синего, жёлтого или янтарного цвета.

Расшифровка номенклатуры и возможные модификации

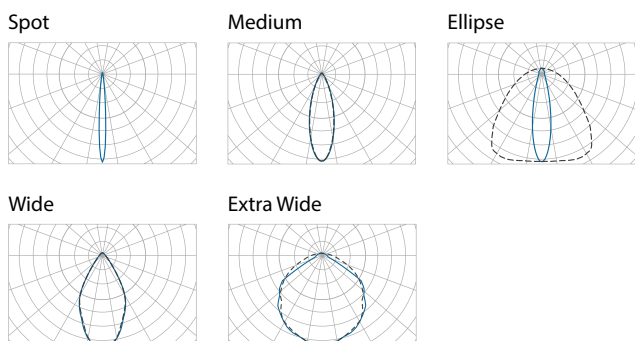



GALAD Альтаир LED-¹10-²Extra Wide/³W3000⁴600

1	Мощность:	10 Вт.
2	Кривая силы света:	Spot – угол раскрытия 10°; Medium – угол раскрытия 30°; Wide – угол раскрытия 60°; Extra Wide – без оптики, косинусная кривая; Ellipse – угол раскрытия 30°x90°.
3	Цвет светодиода:	W3000 – белый светодиод с температурой 3 000 К; W4000 – белый светодиод с температурой 4 000 К; Red – красный светодиод; Green – зелёный светодиод; Blue – синий светодиод; Amber – янтарный светодиод.
4	Длина корпуса:	600 мм; 900 мм; 1 200 мм.
Доп.	Управление по протоколу:	DMX-512.
	Защита от импульсных напряжений:	4 / 6 / 10 кВ.
	Интеграция:	АСУНО «БРИЗ»; АСУНО других производителей.
	Двусторонняя связь:	RDM.

Аксессуары

Кронштейн

Для установки светильника на опорную поверхность.

Наименование	Код	Длина, L, мм	Внешний вид
Кронштейн К68/1 (комплект)	06836	68	
Кронштейн К68/2 (комплект)	06837	68	
Кронштейн К130 (комплект)	06839	130	
Кронштейн К200 (комплект)	06840	200	
Кронштейн К300 (комплект)	06841	300	

Чертёж

Технический чертёж светильника с посадочными размерами.

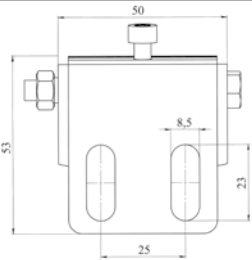
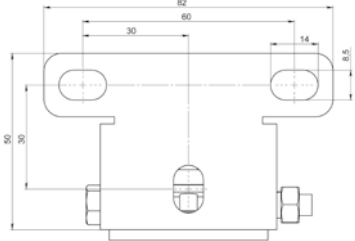
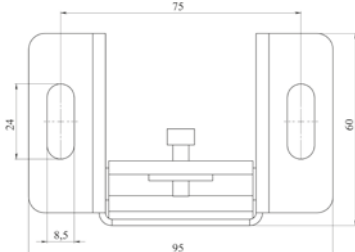
Наименование	Внешний вид
К68/1	
К68/2	
К130 К200 К300	



Экран

Для минимизации слепящего действия, перераспределения света. Может быть покрашен в любой цвет по системе RAL.

Длина светильника, мм	Наименование	Код	Высота над световым отверстием, мм	Внешний вид
325	Э74 0300 10	06798	10	
	Э74 0300 30	06799	30	
	Э74 0300 50	06800	50	
625	Э74 0600 10	06801	10	
	Э74 0600 30	06802	30	
	Э74 0600 50	06803	50	
900	Э74 0900 10	06804	10	
	Э74 0900 30	06805	30	
	Э74 0900 50	06806	50	
1 215	Э74 1200 10	06807	10	
	Э74 1200 30	06808	30	
	Э74 1200 50	06809	50	
1 500	Э74 1500 10	09751	10	
	Э74 1500 30	08411	30	
	Э74 1500 50	09752	50	

Кабели

Специальные кабельные разъёмы типа «вилка» и «розетка» для подключения к 220 В.

Наименование	Длина, L, мм	Внешний вид
GALAD Альтаир LED Кабель подключения к розетке 220 В	под заказ	
GALAD Альтаир LED Кабель подключения к вилке 220 В	под заказ	
GALAD Альтаир LED Кабель соединительный 220 В	под заказ	

Заглушки

Для защиты разъёмов светильника от попадания влаги.

Наименование	Код	Внешний вид
GALAD Альтаир LED Заглушка Розетки 220 В	10758	
GALAD Альтаир LED Заглушка Вилки 220 В	10757	

Альтаир RGBW

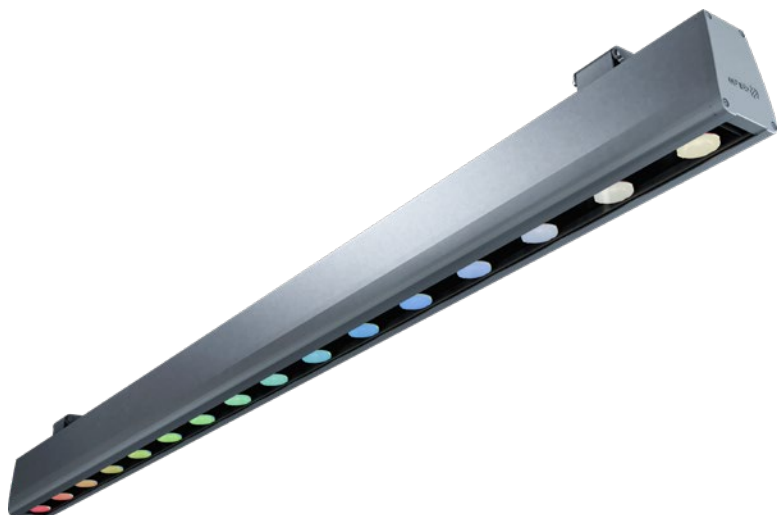

IP65 Степень защиты	I Класс защиты от поражения эл. током	>0,95 Коэффициент мощности
230 ±10% В Напряжение	Применение Архитектурное освещение фасадов зданий и сооружений (заливающее или контурное).	
-45... +40 °С Температура эксплуатации	Соответствует ТР ТС «Электромагнитная совместимость тех. средств» (ТР ТС 020/2011) «О безопасности низковольтного оборудования» (ТР ТС 004/2011)	
У1 Климатическое исполнение		

Особенности

- Светодиоды RGBW (возможность изменения цвета излучения по заданной программе).
- Комплектуется блоком питания, установленным внутри корпуса.
- Допускается установка на поверхность из сгораемого материала.
- Линзы для формирования разных типов светораспределений.
- Антиконденсационный клапан для решения проблемы конденсации водяных паров в оптическом отсеке.
- Прожектор имеет пазы в задней и боковых частях, что позволяет скреплять их с кронштейном в любом месте и перемещать узел крепления вдоль паза.
- Ударопрочное защитное стекло: силикатное закалённое.
- При одной и той же мощности прожектор может иметь разную длину, что обеспечит разную яркость светового пятна на фасаде.
- Цвет экрана по умолчанию: RAL7035.
- Цвет кронштейнов по умолчанию: RAL7035.

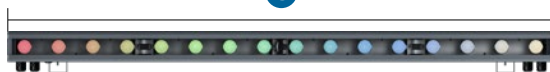
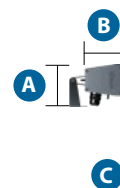

	A	B	C
Альтаир RGBW	84 мм	66 мм	625–1 215 мм

Типы КСС

Medium

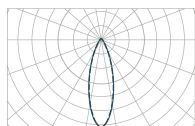

Ellipse



Таблица модификаций

Наименование	Код	Мощность, Вт	Световой поток, лм	Длина, L, мм	Масса макс., кг	
Альтаир RGBW	GALAD Альтаир LED-32-Medium/RGBW 4000K	09166	32	1 120	625	3,8
	GALAD Альтаир LED-48-Medium/RGBW 4000K	09167	48	1 680	920	4,6
	GALAD Альтаир LED-64-Medium/RGBW 4000K	09168	64	2 240	1215	4,9
	GALAD Альтаир LED-32-Ellipse/RGBW 4000K	09171	32	1 120	625	3,8
	GALAD Альтаир LED-48-Ellipse/RGBW 4000K	09172	48	1 680	920	4,6
	GALAD Альтаир LED-64-Ellipse/RGBW 4000K	09173	64	2 240	1215	4,9

Расшифровка номенклатуры и возможные модификации

GALAD Альтаир LED-¹**32**-²**Medium**/³**RGBW**⁴**4000K**

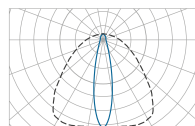
1	Мощность:	32 Вт.
2	Кривая силы света:	Medium – угол раскрытия 30°; Ellipse – угол раскрытия 30°x90°.
3	Цвет светодиода:	RGBW – цветодинамика: W3000 – белый светодиод с температурой 3 000 К; W4000 – белый светодиод с температурой 4 000 К; Red – красный светодиод; Green – зелёный светодиод; Blue – синий светодиод; Amber – янтарный светодиод.
Доп.	Управление по протоколу:	DMX-512.
	Угол наклона светильника:	Задание угла раскрытия светового потока и изменение типа КСС (в зависимости от требований заказчика).
	Защита от импульсных напряжений:	4 / 6 / 10 кВ.
	Интеграция:	АСУНО «БРИЗ»; АСУНО других производителей.
	Двусторонняя связь:	RDM.

Аксессуары

Экран





Для минимизации слепящего действия, перераспределения света. Может быть покрашен в любой цвет по системе RAL.

Длина светильника, мм	Наименование	Код	Высота над световым отверстием, мм	Внешний вид
325	Э74 0300 10	06798	10	
	Э74 0300 30	06799	30	
	Э74 0300 50	06800	50	
625	Э74 0600 10	06801	10	
	Э74 0600 30	06802	30	
	Э74 0600 50	06803	50	
900	Э74 0900 10	06804	10	
	Э74 0900 30	06805	30	
	Э74 0900 50	06806	50	
1 215	Э74 1200 10	06807	10	
	Э74 1200 30	06808	30	
	Э74 1200 50	06809	50	
1 500	Э74 1500 10	09751	10	
	Э74 1500 30	08411	30	
	Э74 1500 50	09752	50	

Аксессуары

Кронштейн

Для установки светильника на опорную поверхность.

Наименование	Код	Длина, L, мм	Внешний вид
Кронштейн К68/1 (комплект)	06836	68	
Кронштейн К68/2 (комплект)	06837	68	
Кронштейн К130 (комплект)	06839	130	
Кронштейн К200 (комплект)	06840	200	
Кронштейн К300 (комплект)	06841	300	





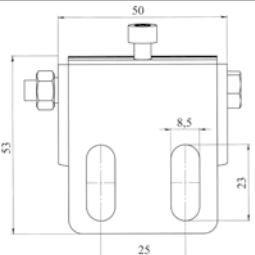
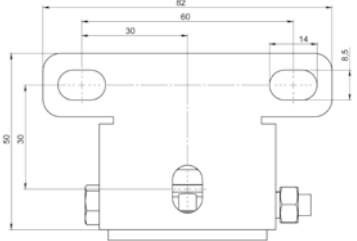
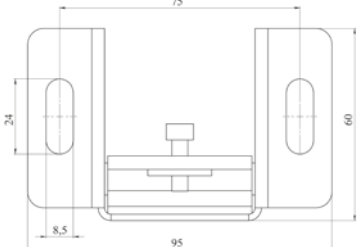

Чертёж

Технический чертёж светильника с посадочными размерами.

Наименование	Внешний вид
К68/1	
К68/2	
К130 К200 К300	

Кабели

Специальные кабельные разъёмы типа «вилка» и «розетка» для подключения к разъёму DMX и 220 В.

Наименование	Длина, L, мм	Внешний вид
GALAD Альтаир LED Кабель подключения к розетке 220 В	под заказ	
GALAD Альтаир LED Кабель подключения к вилке 220 В	под заказ	
GALAD Альтаир LED Кабель соединительный 220 В	под заказ	
Кабель подключения к вилке DMX	под заказ	
Кабель подключения к розетке DMX	под заказ	
Кабель соединительный Розетка + Вилка DMX	под заказ	

Заглушки

Для защиты разъёмов светильника от попадания влаги.

Наименование	Код	Внешний вид
GALAD Альтаир LED Заглушка Розетки 220 В	10758	
GALAD Альтаир LED Заглушка Вилки 220 В	10757	
Заклушка Вилки DMX Терминатор	10920	
Заклушка Розетки DMX Терминатор	10921	

Аврора 7 Вт



IP65 Степень защиты	I Класс защиты от поражения эл. током	>0,95 Коэффициент мощности
230 ±10% В Напряжение	Применение Архитектурное освещение фасадов зданий и сооружений, исторических объектов, памятников (заливающее или акцентное).	
-45... +40 °С Температура эксплуатации	Соответствует ТР ТС «Электромагнитная совместимость тех. средств» (ТР ТС 020/2011) «О безопасности низковольтного оборудования» (ТР ТС 004/2011)	
У1 Климатическое исполнение		

Особенности

- Силикатное закалённое защитное стекло.
- Рифленое стекло в совокупности с линзами используется для формирования светораспределения типа Ellipse.
- Корпус алюминиевый с порошковым покрытием. Может быть окрашен в любой цвет по палитре RAL (под заказ).
- Может комплектоваться белыми и цветными светодиодами: белые Т_{св} = 2 200 К; белые Т_{св} = 3 000 К; белые Т_{св} = 4 000 К; красные (монохром); зелёные (монохром); синие (монохром); янтарные (монохром).
- Простая регулировка угла наклона.
- Комплектуется выносным блоком питания.
- Длина выводного кабеля от блока питания к оптической части 1 200 мм (другая длина под заказ).
- Линзы для формирования необходимой КСС.
- Цвет прожектора по умолчанию: RAL7035.

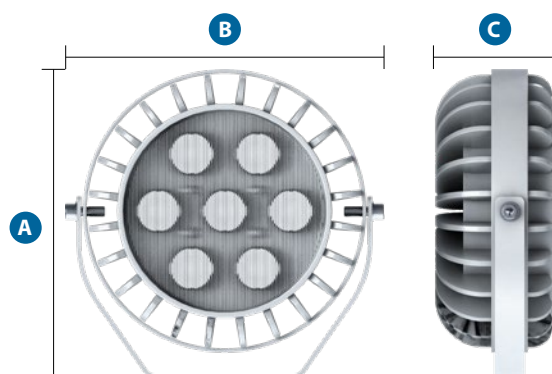

	A	B	C
Аврора 7 Вт	110 мм	Ø 122 мм	41 мм

Типы КСС

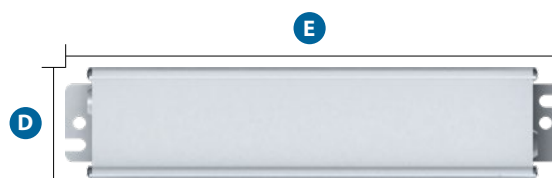
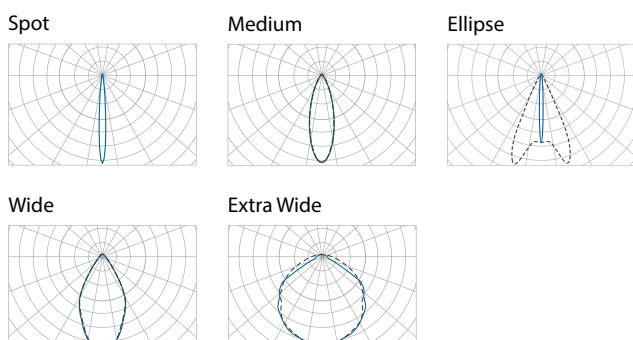

	D	E
Блок питания	61 мм	238 мм

Таблица модификаций

Наименование	Код	Мощность, Вт	Световой поток, лм	Масса макс., кг	
Аврора 7 Вт	GALAD Аврора LED-7-Spot/W3000	07471	7	610	1,8
	GALAD Аврора LED-7-Medium/W3000	07476	7	610	1,8
	GALAD Аврора LED-7-Wide/W3000	07481	7	610	1,8
	GALAD Аврора LED-7-Ellipse/W3000	07491	7	610	1,8
	GALAD Аврора LED-7-Extra Wide/W3000	07486	7	610	1,8

! В таблице приведены светильники белого излучения с цветовой температурой 3 000 К. Также светильники могут комплектоваться белыми светодиодами с цветовой температурой 4 000 К или цветными светодиодами красного, зелёного, синего, жёлтого или янтарного цвета.

Расшифровка номенклатуры и возможные модификации

GALAD Аврора LED-¹7-²Spot/³W3000

1	Мощность:	7 Вт.
2	Кривая силы света:	Spot – угол раскрытия 10°; Medium – угол раскрытия 30°; Wide – угол раскрытия 60°; Extra Wide – без оптики, косинусная кривая; Ellipse – угол раскрытия 30°x90°.
3	Цвет светодиода:	W3000 – белый светодиод с температурой 3 000 К; W4000 – белый светодиод с температурой 4 000 К; Red – красный светодиод; Green – зелёный светодиод; Blue – синий светодиод; Amber – янтарный светодиод.
Доп.	Управление по протоколу:	DMX-512.
	Угол наклона светильника:	Задание угла раскрытия светового потока и изменение типа КСС (в зависимости от требований заказчика).
	Защита от импульсных напряжений:	4 / 6 / 10 кВ.
	Интеграция:	АСУНО «БРИЗ»; АСУНО других производителей.
	Двусторонняя связь:	RDM.

Аксессуары

Тубус

Для минимизации слепящего действия, перераспределения света. Может быть покрашен в любой цвет по системе RAL.

Наименование	Код	Высота над световым отверстием, мм	Внешний вид
GALAD Аврора LED 7 тубус 110/100	10775	100	

Козырёк

Для минимизации слепящего действия, перераспределения света. Может быть покрашен в любой цвет по системе RAL.

Наименование	Код	Высота над световым отверстием, мм	Внешний вид
GALAD Аврора LED 7 козырёк 110/50	10773	50	
GALAD Аврора LED 7 козырёк 110/100	10774	100	

! Тубусы и козырьки поставляются в разобранном виде. Сборка осуществляется непосредственно перед монтажом.

Аврора 14/28 Вт



IP65 Степень защиты	I Класс защиты от поражения эл. током	>0,95 Коэффициент мощности
230 ±10% В Напряжение	Применение Архитектурное освещение фасадов зданий и сооружений, исторических объектов, памятников (заливающее или акцентное).	
-45... +40 °С Температура эксплуатации	Соответствует ТР ТС «Электромагнитная совместимость тех. средств» (ТР ТС 020/2011) «О безопасности низковольтного оборудования» (ТР ТС 004/2011)	
У1 Климатическое исполнение		

Особенности

- Корпус алюминиевый с порошковым покрытием. Может быть окрашен в любой цвет по системе RAL (под заказ).
- Может комплектоваться белыми и цветными светодиодами: белые Тцв = 2 200 К; белые Тцв = 3 000 К; белые Тцв = 4 000 К; красные (монохром); зелёные (монохром); синие (монохром); янтарные (монохром).
- Простая регулировка угла наклона.
- Уплотнительная прокладка для герметизации соединения корпуса с рассеивателем.
- Комплектуется выносным блоком питания (габариты ИП уточняйте в паспорте прожектора).
- Длина выводного кабеля от блока питания к оптической части 1 200 мм (другая длина под заказ).
- Антиконденсационный клапан препятствует образованию конденсата внутри прожектора.
- Линзы для формирования необходимой КСС.
- Допускается установка на поверхность из сгораемого материала.
- Материал рассеивателя: ударопрочный поликарбонат.
- Цвет прожектора по умолчанию: RAL7035.

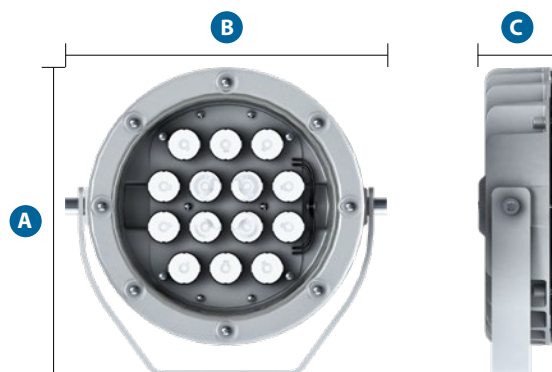

	A	B	C
Аврора 14/28 Вт	244 мм	254 мм	60 мм

Типы КСС



Таблица модификаций

Наименование		Код	Мощность, Вт	Световой поток, лм	Масса макс., кг
Аврора 14 Вт	GALAD Аврора LED-14-Spot/W3000/M PC	11063	14	1 450	4,0
	GALAD Аврора LED-14-Medium/W3000/M PC	11064			4,0
	GALAD Аврора LED-14-Wide/W3000/M PC	11065			4,0
	GALAD Аврора LED-14-Extra Wide/W3000/M PC	11066			4,0
	GALAD Аврора LED-14-Ellipse/W3000/M PC	11067			4,0
	GALAD Аврора LED-14-Ellipse/W3000/MG	18945			4,2
	GALAD Аврора LED-14-Ellipse/W3000/MG Ring	18955			4,5
	GALAD Аврора LED-14-Extra Wide/W3000/MG	18947			4,2
	GALAD Аврора LED-14-Extra Wide/W3000/MG Ring	18957			4,5
	GALAD Аврора LED-14-Medium/W3000/MG	18949			4,2
	GALAD Аврора LED-14-Medium/W3000/MG Ring	18959			4,5
	GALAD Аврора LED-14-Spot/W3000/MG	18951			4,2
	GALAD Аврора LED-14-Spot/W3000/MG Ring	18961			4,5
	GALAD Аврора LED-14-Wide/W3000/MG	18953			4,2
GALAD Аврора LED-14-Wide/W3000/MG Ring	18963	4,5			
Аврора 28 Вт	GALAD Аврора LED-28-Spot/W3000/M PC	11068	28	2 550	4,0
	GALAD Аврора LED-28-Medium/W3000/M PC	11069			4,0
	GALAD Аврора LED-28-Wide/W3000/M PC	11070			4,0
	GALAD Аврора LED-28-Extra Wide/W3000/M PC	11071			4,0
	GALAD Аврора LED-28-Ellipse/W3000/M PC	11072			4,0
	GALAD Аврора LED-28-Ellipse/W3000/MG	18965			4,2
	GALAD Аврора LED-28-Ellipse/W3000/MG Ring	18975			4,5
	GALAD Аврора LED-28-Extra Wide/W3000/MG	18967			4,2
	GALAD Аврора LED-28-Extra Wide/W3000/MG Ring	18977			4,5
	GALAD Аврора LED-28-Medium/W3000/MG	18969			4,2
	GALAD Аврора LED-28-Medium/W3000/MG Ring	18979			4,5
	GALAD Аврора LED-28-Spot/W3000/MG	18971			4,2
	GALAD Аврора LED-28-Spot/W3000/MG Ring	18981			4,5
	GALAD Аврора LED-28-Wide/W3000/MG	18973			4,2
GALAD Аврора LED-28-Wide/W3000/MG Ring	18983	4,5			

Расшифровка номенклатуры и возможные модификации

GALAD Аврора LED-¹14-²Spot/³W3000/⁴M PC

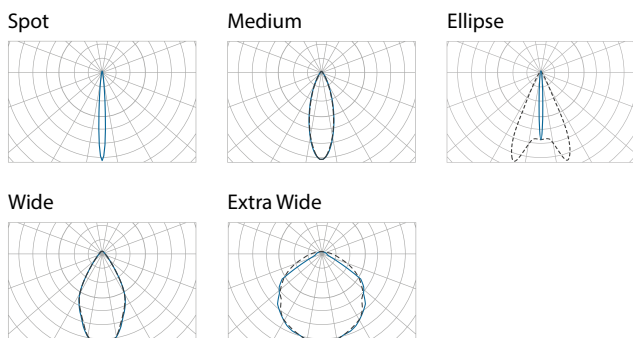
1	Мощность:	14 Вт.
2	Кривая силы света:	Spot – угол раскрытия 10°; Medium – угол раскрытия 30°; Wide – угол раскрытия 60°; Extra Wide – без оптики, косинусная кривая; Ellipse – угол раскрытия 30°x90°.
3	Цвет светодиода:	W3000 – белый светодиод с температурой 3 000 К; W4000 – белый светодиод с температурой 4 000 К; Red – красный светодиод; Green – зелёный светодиод; Blue – синий светодиод; Amber – янтарный светодиод.
4	Оптический отсек:	MG – защитное стекло силикатное калёное клеивается, оптический отсек неразборный; M PC – защитное стекло из поликарбоната, оптический блок разборный (для использования в помещениях); MG Ring – защитное стекло силикатное калёное с рамкой из коррозионно-стойкой стали, оптический блок разборный.
Доп.	Управление по протоколу:	DMX-512.
	Угол наклона светильника:	Задание угла раскрытия светового потока и изменение типа КСС (в зависимости от требований заказчика).
	Защита от импульсных напряжений:	4 / 6 / 10 кВ.
	Интеграция:	АСУНО «БРИЗ»; АСУНО других производителей.
	Двусторонняя связь:	RDM.

Аксессуары

Тубус

Для минимизации слепящего действия, перераспределения света. Может быть покрашен в любой цвет по системе RAL.

Наименование	Код	Высота над световым отверстием, мм	Внешний вид
GALAD Аврора M LED 14/28 тубус 226/100	11932	100	

Козырёк

Для минимизации слепящего действия, перераспределения света. Может быть покрашен в любой цвет по системе RAL.

Наименование	Код	Высота над световым отверстием, мм	Внешний вид
GALAD Аврора M LED 14/28 козырёк 226/60	11923	60	
GALAD Аврора M LED 14/28 козырёк 226/80	11924	80	
GALAD Аврора M LED 14/28 козырёк 226/100	11925	100	

! Тубусы и козырьки поставляются в разобранном виде. Сборка осуществляется непосредственно перед монтажом.

Аврора 24/48 Вт



IP65 Степень защиты	I Класс защиты от поражения эл. током	>0,95 Коэффициент мощности
230 ±10% В Напряжение	Применение Архитектурное освещение фасадов зданий и сооружений, исторических объектов, памятников (заливающее или акцентное).	
-45... +40 °С Температура эксплуатации	Соответствует ТР ТС «Электромагнитная совместимость тех. средств» (ТР ТС 020/2011) «О безопасности низковольтного оборудования» (ТР ТС 004/2011)	
У1 Климатическое исполнение		

Особенности

- Материал рассеивателя: ударопрочный поликарбонат.
- Допускается установка на поверхность из сгораемого материала.
- Корпус алюминиевый с порошковым покрытием. Может быть окрашен в любой цвет по системе RAL (под заказ).
- Простая регулировка угла наклона.
- Может комплектоваться белыми и цветными светодиодами: белые Тцв = 2 200 К; белые Тцв = 3 000 К; белые Тцв = 4 000 К; красные (монохром); зелёные (монохром); синие (монохром); янтарные (монохром).
- Комплектуется выносным блоком питания (габариты ИП уточняйте в паспорте прожектора).
- Длина выводного кабеля от блока питания к оптической части 1 200 мм (другая длина под заказ).
- Антиконденсационный клапан препятствует образованию конденсата внутри прожектора.
- Линзы для формирования необходимой КСС.
- Цвет прожектора по умолчанию: RAL7035.

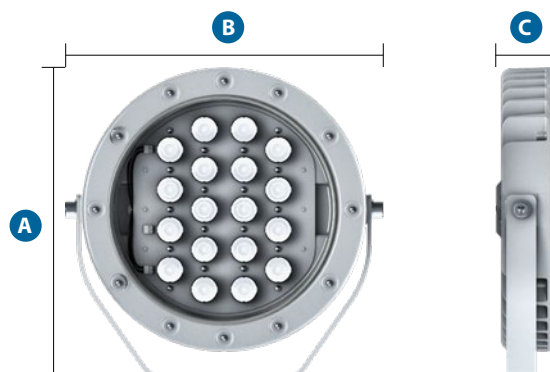

	A	B	C
Аврора 24/48 Вт	313 мм	322 мм	60 мм

Типы КСС



Таблица модификаций

Наименование		Код	Мощность, Вт	Световой поток, лм	Масса макс., кг
Аврора 24 Вт	GALAD Аврора LED-24-Spot/W3000/M PC	11076	24	2 450	4,5
	GALAD Аврора LED-24-Medium/W3000/M PC	11075			4,5
	GALAD Аврора LED-24-Wide/W3000/M PC	11077			4,5
	GALAD Аврора LED-24-Extra Wide/W3000/M PC	11074			4,5
	GALAD Аврора LED-24-Ellipse/W3000/M PC	11073			4,5
Аврора 48 Вт	GALAD Аврора LED-48-Spot/W3000/M PC	11081	48	4 400	4,5
	GALAD Аврора LED-48-Medium/W3000/M PC	11080			4,5
	GALAD Аврора LED-48-Wide/W3000/M PC	11082			4,5
	GALAD Аврора LED-48-Extra Wide/W3000/M PC	11079			4,5
	GALAD Аврора LED-48-Ellipse/W3000/M PC	11078			4,5

! В таблице приведены светильники белого излучения с цветовой температурой 3 000 К. Также светильники могут комплектоваться белыми светодиодами с цветовой температурой 4 000 К или цветными светодиодами красного, зелёного, синего, жёлтого или янтарного цвета.

Расшифровка номенклатуры и возможные модификации

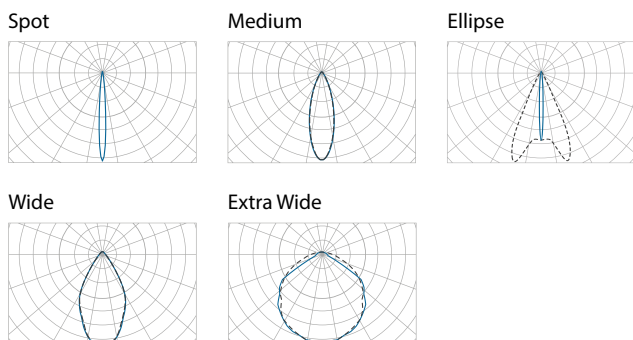
GALAD Аврора LED-¹24-²Spot/³W3000/⁴M PC

1	Мощность:	24 Вт.
2	Кривая силы света:	Spot – угол раскрытия 10°; Medium – угол раскрытия 30°; Wide – угол раскрытия 60°; Extra Wide – без оптики, косинусная кривая; Ellipse – угол раскрытия 30°x90°.
3	Цвет светодиода:	W3000 – белый светодиод с температурой 3 000 К; W4000 – белый светодиод с температурой 4 000 К; Red – красный светодиод; Green – зелёный светодиод; Blue – синий светодиод; Amber – янтарный светодиод.
4	Оптический отсек:	MC – защитное стекло силикатное калёное клеивается, оптический отсек неразборный; M PC – защитное стекло из поликарбоната, оптический блок разборный (для использования в помещениях); MC Ring – защитное стекло силикатное калёное с рамкой из коррозионно-стойкой стали, оптический блок разборный.
Доп.	Управление по протоколу:	DMX-512.
	Угол наклона светильника:	Задание угла раскрытия светового потока и изменение типа КСС (в зависимости от требований заказчика).
	Защита от импульсных напряжений:	4 / 6 / 10 кВ.
	Интеграция:	АСУНО «БРИЗ»; АСУНО других производителей.
	Двусторонняя связь:	RDM.

Аксессуары

Тубус

Для минимизации слепящего действия, перераспределения света. Может быть покрашен в любой цвет по системе RAL.

Наименование	Код	Высота над световым отверстием, мм	Внешний вид
GALAD Аврора М LED 24/48 тубус 292/100	11933	100	
GALAD Аврора М LED 24/48 тубус 292/150	11934	150	

Козырёк

Для минимизации слепящего действия, перераспределения света. Может быть покрашен в любой цвет по системе RAL.

Наименование	Код	Высота над световым отверстием, мм	Внешний вид
GALAD Аврора М LED 24/48 козырёк 292/70	11926	70	
GALAD Аврора М LED 24/48 козырёк 292/100	11927	100	

! Тубусы и козырьки поставляются в разобранном виде. Сборка осуществляется непосредственно перед монтажом.

Аврора RGBW 32/48 Вт



IP65 Степень защиты	I Класс защиты от поражения эл. током	>0,95 Коэффициент мощности
230 ±10% В Напряжение	Применение Создание цветодинамических эффектов на фасадах зданий, подсветка колонн, статуй, памятников архитектуры.	
-45... +40 °С Температура эксплуатации	Соответствует ТР ТС «Электромагнитная совместимость тех. средств» (ТР ТС 020/2011) «О безопасности низковольтного оборудования» (ТР ТС 004/2011)	
У1 Климатическое исполнение		

Особенности

- Светодиоды RGBW (возможность изменения цвета излучения по заданной программе).
- Материал рассеивателя: ударопрочный поликарбонат.
- Корпус алюминиевый с порошковым покрытием. Возможна окраска в любой цвет по палитре RAL (под заказ).
- Комплектуется выносным блоком питания.
- Длина выводного кабеля от блока питания к оптической части 1 200 мм (другая длина под заказ).
- Допускается установка на поверхность из сгораемого материала.
- Линзы для формирования необходимой КСС.
- Антиконденсационный клапан препятствует образованию конденсата внутри светильника.
- Простая регулировка угла наклона.
- Цвет прожектора по умолчанию: RAL7035.

Типы КСС

Medium

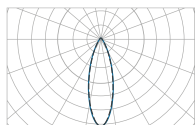

Ellipse

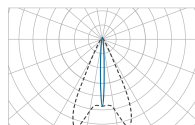

	A	B	C
Аврора RGBW 32/48 Вт	247 мм	252 мм	53 мм

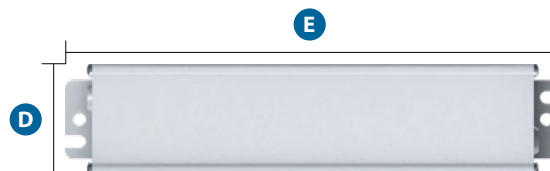

	D	E
Блок питания	109 мм	288 мм

Таблица модификаций

Наименование		Код	Мощность, Вт	Световой поток, лм	Масса макс., кг
Аврора RGBW 32 Вт	GALAD Аврора LED-32-Medium/RGBW/M PC	11084	32	1 205	2
	GALAD Аврора LED-32-Ellipse/RGBW/M PC	11083			2
Аврора RGBW 48 Вт	GALAD Аврора LED-48-Medium/RGBW/M PC	11088	48	1 580	2
	GALAD Аврора LED-48-Ellipse/RGBW/M PC	11085			2

Расшифровка номенклатуры и возможные модификации

GALAD Аврора LED-¹32 - ²Medium / ³RGBW / ⁴M PC

1	Мощность:	32 Вт.
2	Кривая силы света:	Medium – угол раскрытия 30°; Ellipse – угол раскрытия 30°x90°.
3	Цвет светодиода:	RGBW – цветодинамика: W3000 – белый светодиод с температурой 3 000 К; W4000 – белый светодиод с температурой 4 000 К; Red – красный светодиод; Green – зелёный светодиод; Blue – синий светодиод; Amber – янтарный светодиод.
4	Оптический отсек:	MG – защитное стекло силикатное, калёное клеивается, оптический отсек неразборный; M PC – защитное стекло из поликарбоната, оптический блок разборный (для использования в помещениях); MG Ring – защитное стекло силикатное калёное с рамкой из коррозионно-стойкой стали, оптический блок разборный.
Доп.	Управление по протоколу:	DMX-512.
	Угол наклона светильника:	Задание угла раскрытия светового потока и изменение типа КСС (в зависимости от требований заказчика).
	Защита от импульсных напряжений:	4 / 6 / 10 кВ.
	Интеграция:	АСУНО «БРИЗ»; АСУНО других производителей.
	Двусторонняя связь:	RDM.

Аксессуары

Тубус

Для минимизации слепящего действия, перераспределения света. Может быть покрашен в любой цвет по системе RAL.

Наименование	Код	Высота над световым отверстием, мм	Внешний вид
GALAD Аврора M LED/RGBW 32/48 тубус 226/100	11935	100	

Козырёк

Для минимизации слепящего действия, перераспределения света. Может быть покрашен в любой цвет по системе RAL.

Наименование	Код	Высота над световым отверстием, мм	Внешний вид
GALAD Аврора M LED/RGBW 32/48 козырёк 226/60	11928	60	
GALAD Аврора M LED/RGBW 32/48 козырёк 226/100	11929	100	

! Тубусы и козырьки поставляются в разобранном виде. Сборка осуществляется непосредственно перед монтажом.

Аврора RGBW 72/108 Вт



IP65 Степень защиты	I Класс защиты от поражения эл. током	>0,95 Коэффициент мощности
230 ±10% В Напряжение	Применение Создание цветодинамических эффектов на фасадах зданий, подсветка колонн, статуй, памятников архитектуры.	
-45... +40 °С Температура эксплуатации	Соответствует ТР ТС «Электромагнитная совместимость тех. средств» (ТР ТС 020/2011) «О безопасности низковольтного оборудования» (ТР ТС 004/2011)	
У1 Климатическое исполнение		

Особенности

- Светодиоды RGBW (возможность изменения цвета излучения по заданной программе).
- Допускается установка на поверхность из сгораемого материала.
- Корпус алюминиевый с порошковым покрытием. Возможна окраска в любой цвет по палитре RAL (под заказ).
- Простая регулировка угла наклона.
- Материал рассеивателя: ударопрочный поликарбонат.
- Комплектуется выносным блоком питания.
- Длина выводного кабеля от блока питания к оптической части 1 200 мм (другая длина под заказ).
- Антиконденсационный клапан препятствует образованию конденсата внутри светильника.
- Линзы для формирования необходимой КСС.
- Цвет прожектора по умолчанию: RAL7035.

Типы КСС

Medium

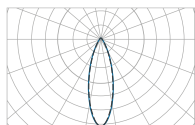

Ellipse

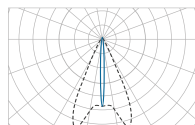

	A	B	C
Аврора RGBW 72/108 Вт	315 мм	322 мм	53 мм

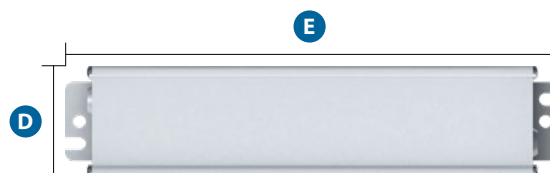

	D	E
Блок питания	120 мм	410 мм

Таблица модификаций

Наименование		Код	Мощность, Вт	Световой поток, лм	Масса макс., кг
Аврора RGBW 72 Вт	GALAD Аврора LED-72-Medium/RGBW/M PC	11087	72	2 710	4,2
	GALAD Аврора LED-72-Ellipse/RGBW/M PC	11086			4,2
Аврора RGBW 108 Вт	GALAD Аврора LED-108-Medium/RGBW/M PC	11090	108	3 540	4,2
	GALAD Аврора LED-108-Ellipse/RGBW/M PC	11089			4,2

Расшифровка номенклатуры и возможные модификации

GALAD Аврора LED-¹72-²Medium/³RGBW/⁴M PC

1	Мощность:	72 Вт.
2	Кривая силы света:	Medium – угол раскрытия 30°; Ellipse – угол раскрытия 30°x90°.
3	Цвет светодиода:	RGBW – цветодинамика: W3000 – белый светодиод с температурой 3 000 К; W4000 – белый светодиод с температурой 4 000 К; Red – красный светодиод; Green – зелёный светодиод; Blue – синий светодиод; Amber – янтарный светодиод.
4	Оптический отсек:	MG – защитное стекло силикатное, калёное клеивается, оптический отсек неразборный; M PC – защитное стекло из поликарбоната, оптический блок разборный (для использования в помещениях); MG Ring – защитное стекло силикатное калёное с рамкой из коррозионно-стойкой стали, оптический блок разборный.
Доп.	Управление по протоколу:	DMX-512.
	Угол наклона светильника:	Задание угла раскрытия светового потока и изменение типа КСС (в зависимости от требований заказчика).
	Защита от импульсных напряжений:	4 / 6 / 10 кВ.
	Интеграция:	АСУНО «БРИЗ»; АСУНО других производителей.
	Двусторонняя связь:	RDM.

Аксессуары

Тубус

Для минимизации слепящего действия, перераспределения света. Может быть покрашен в любой цвет по системе RAL.

Наименование	Код	Высота над световым отверстием, мм	Внешний вид
GALAD Аврора M LED/RGBW 72/108 тубус 292/100	11936	100	

Козырёк

Для минимизации слепящего действия, перераспределения света. Может быть покрашен в любой цвет по системе RAL.

Наименование	Код	Высота над световым отверстием, мм	Внешний вид
GALAD Аврора M LED/RGBW 72/108 козырёк 292/70	11930	70	
GALAD Аврора M LED/RGBW 72/108 козырёк 292/100	11931	100	

! Тубусы и козырьки поставляются в разобранном виде. Сборка осуществляется непосредственно перед монтажом.

Аврора RGBW 120/180 Вт



IP65 Степень защиты	I Класс защиты от поражения эл. током	>0,95 Коэффициент мощности
230 ±10% В Напряжение	Применение Создание цветодинамических эффектов на фасадах зданий, подсветка колонн, статуй, памятников архитектуры.	
-45... +40 °С Температура эксплуатации	Соответствует ТР ТС «Электромагнитная совместимость тех. средств» (ТР ТС 020/2011) «О безопасности низковольтного оборудования» (ТР ТС 004/2011)	
У1 Климатическое исполнение		

Особенности

- Светодиоды RGBW (возможность изменения цвета излучения по заданной программе).
- Допускается установка на поверхность из сгораемого материала.
- Корпус алюминиевый с порошковым покрытием. Возможна окраска в любой цвет по палитре RAL (под заказ).
- Простая регулировка угла наклона.
- Защитное стекло: закалённое силикатное.
- Комплектуется выносным блоком питания.
- Длина выводного кабеля от блока питания к оптической части 1 200 мм (другая длина под заказ).
- Антиконденсационный клапан препятствует образованию конденсата внутри светильника.
- Линзы для формирования необходимой КСС.
- Цвет прожектора по умолчанию: RAL7035.

Типы КСС

Medium

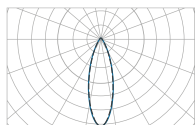

Ellipse

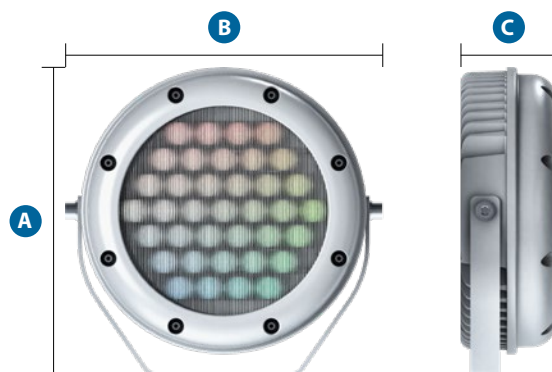
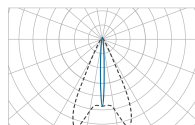

	A	B	C
Аврора RGBW 120/180 Вт	387 мм	357 мм	95 мм

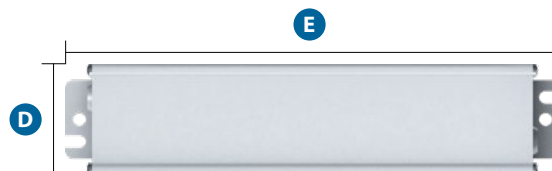

	D	E
Блок питания	109 мм	288 мм

Таблица модификаций

Наименование		Код	Мощность, Вт	Световой поток, лм	Масса макс., кг
Аврора RGBW 120 Вт	GALAD Аврора LED-120-Medium/RGBW	09254	120	4 520	5
	GALAD Аврора LED-120-Ellipse/RGBW	09257			5
Аврора RGBW 180 Вт	GALAD Аврора LED-180-Medium/RGBW	09263	180	5 910	5
	GALAD Аврора LED-180-Ellipse/RGBW	09266			5

Расшифровка номенклатуры и возможные модификации

GALAD Аврора LED-¹120-²Medium/³RGBW

1	Мощность:	120 Вт.
2	Кривая силы света:	Medium – угол раскрытия 30°; Ellipse – угол раскрытия 30°x90°.
3	Цвет светодиода:	RGBW – цветодинамика: W3000 – белый светодиод с температурой 3 000 К; W4000 – белый светодиод с температурой 4 000 К; Red – красный светодиод; Green – зелёный светодиод; Blue – синий светодиод; Amber – янтарный светодиод;
Доп.	Управление по протоколу:	DMX-512.
	Угол наклона светильника:	Задание угла раскрытия светового потока и изменение типа КСС (в зависимости от требований заказчика).
	Защита от импульсных напряжений:	4 / 6 / 10 кВ.
	Интеграция:	АСУНО «БРИЗ»; АСУНО других производителей.
	Двусторонняя связь:	RDM.

Аксессуары

Тубус

Для минимизации слепящего действия, перераспределения света. Может быть покрашен в любой цвет по системе RAL.

Наименование	Код	Высота над световым отверстием, мм	Внешний вид
GALAD Аврора M LED/RGBW 120/180 тубус 357/100	10929	100	

Козырёк

Для минимизации слепящего действия, перераспределения света. Может быть покрашен в любой цвет по системе RAL.

Наименование	Код	Высота над световым отверстием, мм	Внешний вид
GALAD Аврора M LED/RGBW 120/180 козырёк 357/100	10786	100	
GALAD Аврора M LED/RGBW 120/180 козырёк 357/200	10926	200	

! Тубусы и козырьки поставляются в разобранном виде. Сборка осуществляется непосредственно перед монтажом.

Тандем



IP66 Степень защиты	I Класс защиты от поражения эл. током	>0,98 Коэффициент мощности
230 ±10% В Напряжение	-45... +40 °С Температура эксплуатации	У1 Климатическое исполнение
Применение Художественно-декоративное акцентное и заливающее освещение фасадов зданий: стен, колонн, консолей и барельефов		

Особенности

- Корпус изготовлен из коррозионно-стойкого алюминиевого сплава, покрыт порошковой краской, имеющей высокую устойчивость к УФ-излучению и суровым климатическим условиям.
- Рассеиватель из силикатного закалённого стекла.
- Вандалозащищённый.
- Двухнаправленное светораспределение делит фасад узкими и широкими лучами, создавая поразительные световые эффекты.
- В одном прожекторе можно комбинировать различные типы КСС: Spot, Medium, Wide, Extra Wide.
- Блок питания встроен в корпус.
- Цвет прожектора по умолчанию: Interpon YW360F.

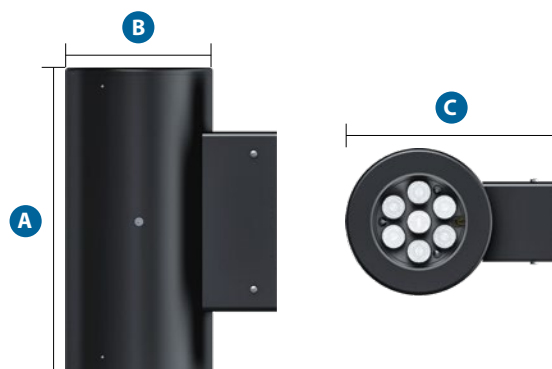

Типы КСС

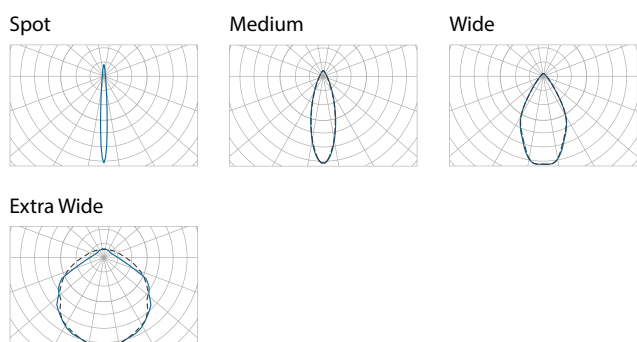

	A	B	C
Тандем	262 мм	125 мм	185 мм

Таблица модификаций

Наименование		Код	Мощность, Вт	Световой поток, лм	Масса макс., кг
Тандем	GALAD Тандем LED-10-Spot (600/830/YW360F/0/R/S)	18252	10	600	4
	GALAD Тандем LED-10-Medium (600/830/YW360F/0/R/S)	17949			
	GALAD Тандем LED-10-Wide (600/830/YW360F/0/R/S)	18253			
	GALAD Тандем LED-10-Extra Wide (600/830/YW360F/0/R/S)	18251			
	GALAD Тандем LED-17-Spot (1000/830/YW360F/0/R/D)	18255	17	1 000	
	GALAD Тандем LED-17-Medium (1000/830/YW360F/0/R/D)	17950			
	GALAD Тандем LED-17-Wide (1000/830/YW360F/0/R/D)	18256			
	GALAD Тандем LED-17-Extra Wide (1000/830/YW360F/0/R/D)	18254			
	GALAD Тандем LED-32-Spot (1670/830/YW360F/0/R/D)	18258	32	1 670	
	GALAD Тандем LED-32-Medium (1670/830/YW360F/0/R/D)	17951			
	GALAD Тандем LED-32-Wide (1670/830/YW360F/0/R/D)	18259			
	GALAD Тандем LED-32-Extra Wide (1670/830/YW360F/0/R/D)	18257			

! В таблице приведены светильники белого излучения с цветовой температурой 3 000 К. Также светильники могут комплектоваться белыми светодиодами с цветовой температурой 4 000 К или цветными светодиодами красного, зелёного, синего, жёлтого или янтарного цвета.

Расшифровка номенклатуры и возможные модификации

GALAD Тандем LED-¹10-²Spot (³600/⁴830/⁵YW360F/⁶0/⁷R/⁸S)

1	Мощность:	10 Вт.
2	Кривая силы света:	Spot – угол раскрытия 10°; Medium – угол раскрытия 30°; Wide – угол раскрытия 60°; Extra Wide – без оптики, косинусная кривая.
3	Световой поток:	600 / 1 000 / 1 670 лм.
4	Индекс цветопередачи:	7 – CRI≥70; 8 – CRI≥80.
	Цветовая температура:	22 – 2 200 К; 30 – 3 000 К; 40 – 4 000 К.
5	Цвет корпуса:	Interpon YW360F.
6	Варианты управления:	0 – без управления; 1 – DALI; 2 – 1–10 В.
7	Вариант исполнения рамки:	R – Round; D – Double.
8	Количество оптических элементов:	S – Single; D – Double.
Доп.	Управление по протоколу:	DMX-512; DALI; Аналоговое управление 1–10 В.
	Угол наклона светильника:	Задание угла раскрытия светового потока и изменение типа КСС (в зависимости от требований заказчика).
	Защита от импульсных напряжений:	4 / 6 / 10 кВ.
	Интеграция:	АСУНО «БРИЗ»; АСУНО других производителей.
	Двусторонняя связь:	RDM.

Аксессуары

Кабельный соединитель

Для надёжного соединения двух кабелей в единую сеть.

Наименование	Код	Габариты, Ø x L, мм	Внешний вид
GALAD Тандем LED кабельный соединитель	15986	Ø 23x68	

Контур RGB 2

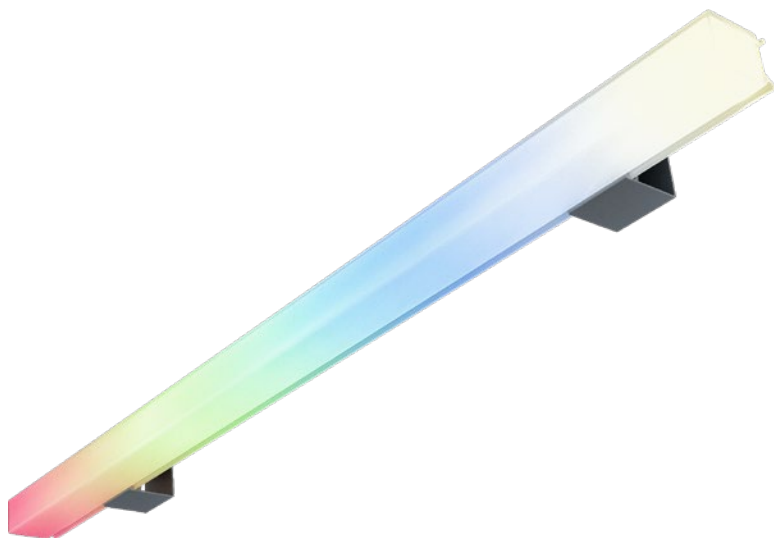

IP66 Степень защиты	4,5, 9, 14, 18, 23 Вт Мощность
DC 48 В Напряжение	3 000 К, 4 000 К, RGB, Tunable White Цветовая температура
Применение Создание непрерывной линии контурной подсветки на фасадах, карнизах, колоннах, пилонах	

В РАЗРАБОТКЕ

Особенности

- Контурная подсветка с возможностью попиксельного управления.
- Возможность регулировки Тц (в светильниках с управлением).
- Цвет экрана по умолчанию: RAL7035.
- Цвет кронштейнов по умолчанию: RAL7035.

Типы КСС

Extra Wide

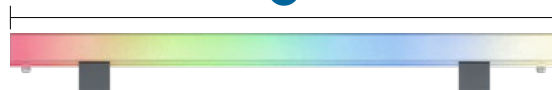
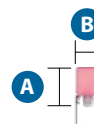
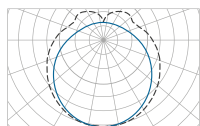

	A	B	C
Контур RGB 2	33,5 мм	30 мм	300–1 200 мм



ЦМТ, г. Москва

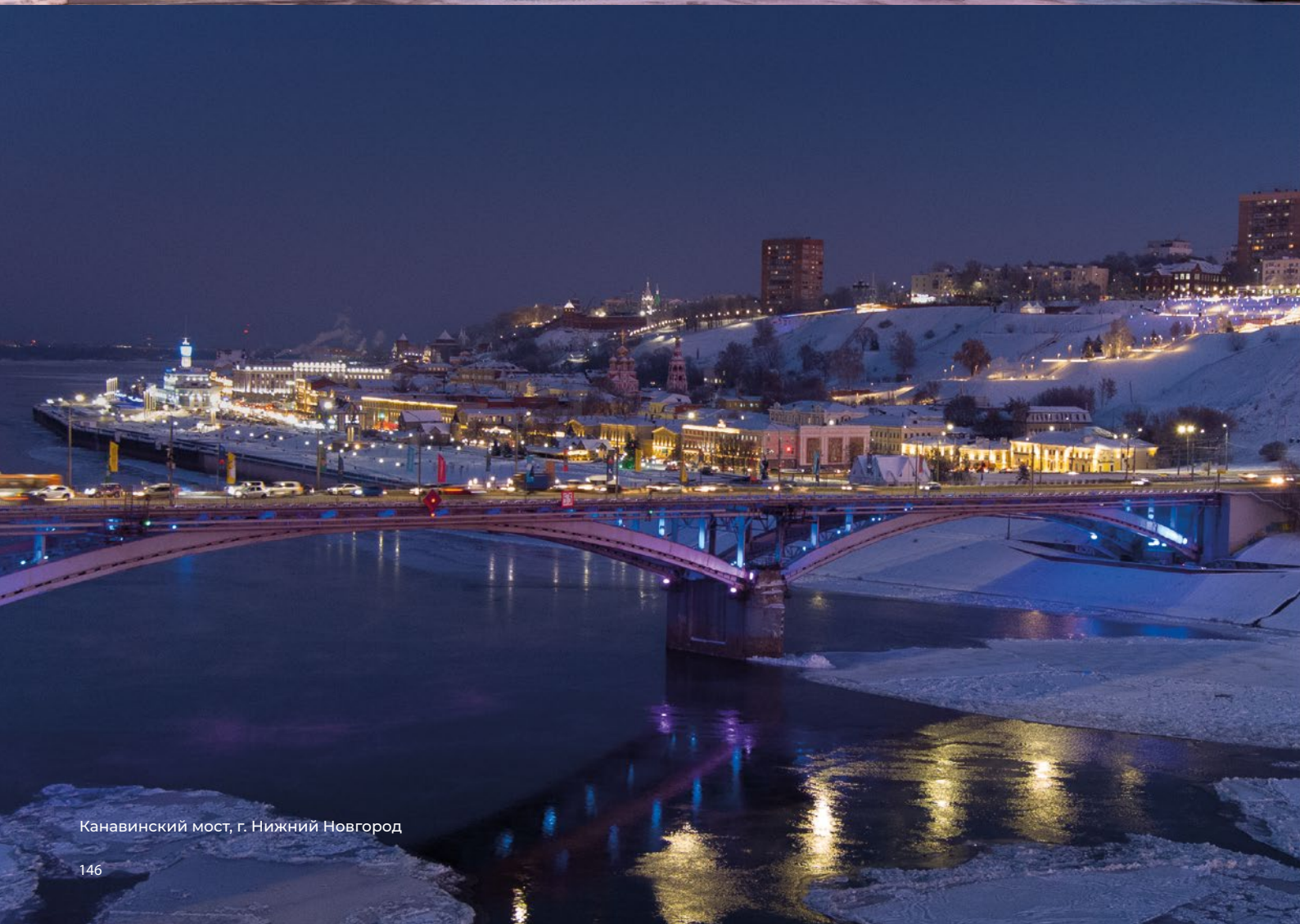

Канавинский мост, г. Нижний Новгород



Ржевский мемориал Советскому Солдату, Тверская область



Астраханский мост, г. Волгоград

Промышленное освещение



Аркалайн



IP65 Степень защиты	II Класс защиты от поражения эл. током	≥ 0,95 Коэффициент мощности
4 000 К Цветовая температура	≥80 Индекс цветопередачи	-25... +40 °С +5... +35 °С Температура эксплуатации
230 ±10% В Напряжение	Применение Производственные помещения и ангары, логистические комплексы, крытые парковки, складские помещения, крытые спортивные сооружения с невысокими потолками.	
УХЛ3.1 УХЛ4.2 Климатическое исполнение	Соответствует ТР ТС «Электромагнитная совместимость тех. средств» (ТР ТС 020/2011) «О безопасности низковольтного оборудования» (ТР ТС 004/2011)	

Особенности

- Высокая степень защиты позволяет использовать светильник в помещениях с повышенной влажностью.
- Рассеиватель из ударопрочного и морозостойкого материала (светостабилизированного поликарбоната).
- Комплектация блоком аварийного питания.
- Корпус из ударопрочного сополимера PC/ABS.
- Клипсы крепления рассеивателя к корпусу светильника не теряют своих механических свойств под воздействием окружающей среды и обеспечивают необходимую степень защиты на протяжении всего срока эксплуатации светильника.
- Способ крепления: поворотный кронштейн, кабель-лоток, потолок.
- Цвет корпуса по умолчанию: RAL9003.

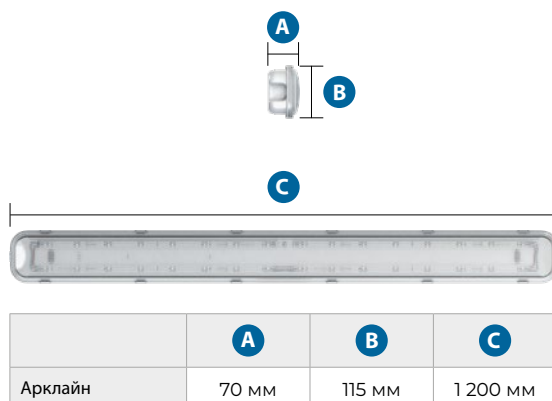

Типы КСС

Матовый рассеиватель

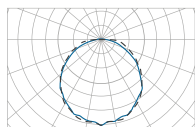

Прозрачный рассеиватель

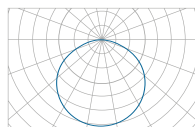

Аксессуары

Кронштейн

Для установки светильника на опорную поверхность.

Наименование	Код	Длина, L, мм	Внешний вид
Галад Аркалайн Кронштейн (Комплект)	11395	64	

Таблица модификаций

Наименование	Код	Мощность, Вт	Световой поток, лм.	Сквозная проводка	БАП	Управл.	Тип подключения	
Арклайн (прозрачный рассеиватель)	GALAD Арклайн Эконом LED-32 (4270/840/CL/W/0/GEN1)	17959	32	4 270			провод	
	GALAD Арклайн Эконом LED-32 (4270/840/CL/W/ELI/0/GEN1)	17960	32	4 270		•	провод	
	GALAD Арклайн Эконом LED-32 (4270/840/CL/W/TW/0/GEN1)	17961	32	4 270	•		провод	
	GALAD Арклайн Эконом LED-32 (4270/840/CL/W/TW/ELI/0/GEN1)	17962	32	4 270	•	•	провод	
	GALAD Арклайн Эконом LED-32 (4270/840/CL/W/I/GEN1)	18284	32	4 270			DALI	провод
	GALAD Арклайн Эконом LED-36 (3750/740/CL/W/0/GEN1)	13080	36	3 750				провод
	GALAD Арклайн Эконом LED-36 (3750/740/CL/W/ELI/0/GEN1)	13081	36	3 750		•		провод
	GALAD Арклайн Эконом LED-36 (3750/740/CL/W/TW/0/GEN1)	13082	36	3 750	•			провод
	GALAD Арклайн Эконом LED-36 (3750/740/CL/W/TW/ELI/0/GEN1)	13087	36	3 750	•	•		провод
	GALAD Арклайн Эконом LED-60 (8000/840/CL/W/0/GEN1)	18246	60	8 000				провод
	GALAD Арклайн Эконом LED-60 (8000/840/CL/W/TW/0/GEN1)	18247	60	8 000	•			провод
	GALAD Арклайн Эконом LED-32 (4270/840/CL/PS/0/GEN1)	18613	32	4 270				коннектор
	GALAD Арклайн Эконом LED-32 (4270/840/CL/PS/ELI/0/GEN1)	18614	32	4 270		•		коннектор
	GALAD Арклайн Эконом LED-32 (4270/840/CL/PS/TW/0/GEN1)	18615	32	4 270	•			коннектор
	GALAD Арклайн Эконом LED-32 (4270/840/CL/PS/TW/ELI/0/GEN1)	18616	32	4 270	•	•		коннектор
	GALAD Арклайн Эконом LED-32 (4270/840/CL/PS/I/GEN1)	18621	32	4 270			DALI	коннектор
	GALAD Арклайн Эконом LED-60 (8000/840/CL/PS/0/GEN1)	18623	60	8 000				коннектор
	GALAD Арклайн Эконом LED-60 (8000/840/CL/PS/TW/0/GEN1)	18624	60	8 000	•			коннектор
	Арклайн (матовый рассеиватель)	GALAD Арклайн Эконом LED-32 (3750/840/OP/W/0/GEN1)	18280	32	3 750			провод
		GALAD Арклайн Эконом LED-32 (3750/840/OP/W/ELI/0/GEN1)	18281	32	3 750		•	провод
GALAD Арклайн Эконом LED-32 (3750/840/OP/W/TW/0/GEN1)		18282	32	3 750	•		провод	
GALAD Арклайн Эконом LED-32 (3750/840/OP/W/TW/ELI/0/GEN1)		18283	32	3 750	•	•	провод	
GALAD Арклайн Эконом LED-32 (3750/840/OP/W/I/GEN1)		18285	32	3 750			DALI	провод
GALAD Арклайн Эконом LED-60 (6800/840/OP/W/0/GEN1)		18248	60	6 800				провод
GALAD Арклайн Эконом LED-60 (6800/840/OP/W/TW/0/GEN1)		18249	60	6 800	•			провод
GALAD Арклайн Эконом LED-32 (3750/840/OP/PS/0/GEN1)		18617	32	3 750				коннектор
GALAD Арклайн Эконом LED-32 (3750/840/OP/PS/ELI/0/GEN1)		18618	32	3 750		•		коннектор
GALAD Арклайн Эконом LED-32 (3750/840/OP/PS/TW/0/GEN1)		18619	32	3 750	•			коннектор
GALAD Арклайн Эконом LED-32 (3750/840/OP/PS/TW/ELI/0/GEN1)		18620	32	3 750	•	•		коннектор
GALAD Арклайн Эконом LED-32 (3750/840/OP/PS/I/GEN1)		18622	32	3 750			DALI	коннектор
GALAD Арклайн Эконом LED-60 (6800/840/OP/PS/0/GEN1)		18625	60	6 800				коннектор
GALAD Арклайн Эконом LED-60 (6800/840/OP/PS/TW/0/GEN1)		18626	60	6 800	•			коннектор
GALAD Арклайн Эконом LED-45 (5200/840/OP/W/0/GEN1)		19425	45	5 200				провод
GALAD Арклайн Эконом LED-45 (5200/840/OP/W/TW/0/GEN1)		19426	45	5 200	•			провод
GALAD Арклайн Эконом LED-45 (5200/840/OP/PS/0/GEN1)		19429	45	5 200				коннектор
GALAD Арклайн Эконом LED-45 (5200/840/OP/PS/TW/0/GEN1)		19430	45	5 200	•			коннектор

Расшифровка номенклатуры и возможные модификации

GALAD Арклайн Эконом LED-¹32(²4270/³840/⁴CL/⁵W/⁶0/⁷GEN1)

1	Мощность:	32 Вт.
2	Световой поток:	4 270 лм.
3	Индекс цветопередачи:	8 – CRI≥80.
	Цветовая температура:	40 – 4 000 К.
4	Тип рассеивателя:	CL – прозрачный; OP – матовый.
5	Подключение к сети:	W – провод; PS – герметичный коннектор.
6	Варианты управления:	0 – без управления; 1 – DALI.
7	Номер поколения:	GEN1.
Доп.	Проводка:	TW – сквозная проводка.
	БАП	ELI – наличие блока аварийного питания.

Аркалайн Резист



IP65 Степень защиты	I Класс защиты от поражения эл. током	≥ 0,95 Коэффициент мощности
4 000 К Цветовая температура	80 Индекс цветопередачи	-10... +40 °С Температура эксплуатации
230 ±10% В Напряжение	Применение Химическая, пищевая и оборонная промышленность, сферы ЖКХ, морской транспорт и транспортные узлы.	
УХЛ 3.1 Климатическое исполнение	Соответствует ТР ТС «Электромагнитная совместимость тех. средств» (ТР ТС 020/2011) «О безопасности низковольтного оборудования» (ТР ТС 004/2011)	

Особенности

- Защищённый светильник в корпусе из нержавеющей стали для тяжелых условий эксплуатации в агрессивных средах с высокой влажностью и повышенным риском возникновения коррозии, износостойкий.
- Герметичный кабельный ввод из нержавеющей стали предназначен для ввода и фиксации кабелей.
- Вандаלוустойчивость, устойчивость к агрессивным средам.
- Ударопрочное силикатное закалённое стекло, абразивостойкое, с защитой от УФ-излучения.
- Монтаж осуществляется на поверхность накладным способом с помощью болтов.
- Цвет корпуса по умолчанию: RAL9023.

Типы КСС

Extra Wide

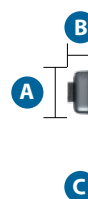
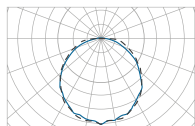

	A	B	C
Аркалайн Резист	120 мм	60 мм	600 мм
	120 мм	60 мм	1 210 мм

Таблица модификаций

Наименование	Код	Мощность, Вт	Световой поток, лм.	Сквозная проводка	БАП	Управл.	Тип подключения
Арклайн Резист	GALAD Арклайн Резист LED-20-600(840/CL/W/0/GEN1)	19436	20	3 000			провод
	GALAD Арклайн Резист LED-20-600(840/CL/W/TW/0/GEN1)	19437	20	3 000	•		провод
	GALAD Арклайн Резист LED-30-1200(840/CL/W/0/GEN1)	19023	30	4 500			провод
	GALAD Арклайн Резист LED-30-1200(840/CL/W/TW/0/GEN1)	19440	30	4 500	•		провод
	GALAD Арклайн Резист LED-30-1200(840/CL/W/EL1/0/GEN1)	19441	30	4 500		•	провод
	GALAD Арклайн Резист LED-30-1200(840/CL/W/TW/EL1/0/GEN1)	19442	30	4 500	•	•	провод
	GALAD Арклайн Резист LED-30-1200(840/CL/W/1/GEN1)	19443	30	4 500			DALI провод
	GALAD Арклайн Резист LED-60-1200(840/CL/W/0/GEN1)	19024	60	8 600			провод
	GALAD Арклайн Резист LED-60-1200(840/CL/W/TW/0/GEN1)	19444	60	8 600			провод

Расшифровка номенклатуры и возможные модификации

GALAD Арклайн Резист LED-¹30-²1200(³840/⁴CL/⁵W/⁶0/⁷GEN1)

1	Мощность:	30 Вт.
2	Длина светильника:	1 200 мм.
3	Индекс цветопередачи:	8 – CRI≥80.
	Цветовая температура:	40 – 4 000 К.
4	Тип рассеивателя:	CL – Защитное силикатное стекло (прозрачное).
5	Подключение к сети:	W – провод; PS – герметичный коннектор.
6	Варианты управления:	0 – без управления; 1 – DALI.
7	Номер поколения:	GEN1.
Доп.	Проводка:	TW – сквозная проводка.
	БАП	EL1 – наличие блока аварийного питания.

Эверест



IP65 Степень защиты	I Класс защиты от поражения эл. током	0,9/0,96 Коэффициент мощности
4 000 К Цветовая температура	≥70 Индекс цветопередачи	-60... +40 °С Температура эксплуатации
230 ±10% В Напряжение	Применение Производственные цеха, складские помещения, строительные площадки, транспортная инфраструктура: порты, автостоянки, железнодорожные станции.	
У1/УХЛ1 Климатическое исполнение	Соответствует ТР ТС «Электромагнитная совместимость тех. средств» (ТР ТС 020/2011) «О безопасности низковольтного оборудования» (ТР ТС 004/2011)	

Особенности

- Радиатор для обеспечения оптимального теплового режима работы светодиодов.
- Светодиоды последнего поколения.
- Для получения разных типов светораспределения применяются линзы.
- Источник(и) питания установлен(ы) на задней части корпуса и могут быть вынесены отдельно от светильника.
- Светильник имеет два исполнения: с ИПСЭМ и электронным источником питания.
- Лира для установки на опорную поверхность.
- Допускается установка на поверхность из сгораемого материала.
- Защитное закалённое силикатное стекло.
- Корпус из алюминия со специальным покрытием, устойчивый к агрессивной среде.
- Цвет корпуса по умолчанию: RAL7040.

Типы КСС

Asymmetric

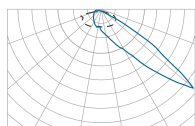

Ellipse

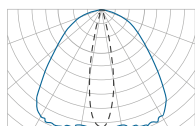

Extra Wide

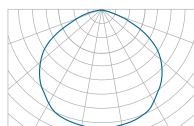

Medium

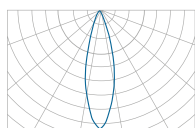

Spot

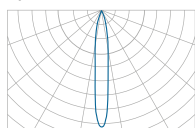

Wide

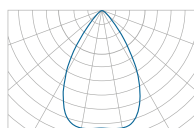

Модификации светильника

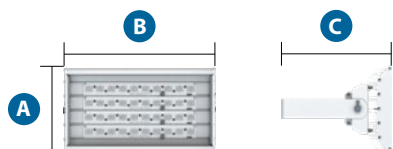

	A	B	C
Эверест 80 Вт Эверест 100 Вт Эверест 120 Вт	225 мм	460 мм	280 мм

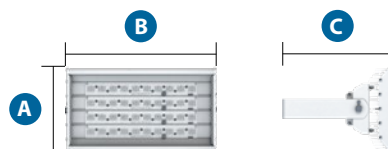

	A	B	C
Эверест 160 Вт Эверест 200 Вт Эверест 240 Вт	225 мм	655 мм	260 мм

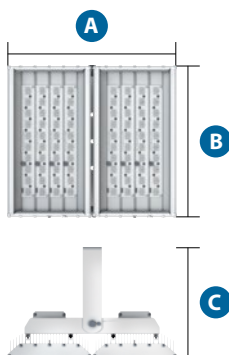

	A	B	C
Эверест 320 Вт Эверест 400 Вт Эверест 500 Вт	655 мм	445 мм	260 мм

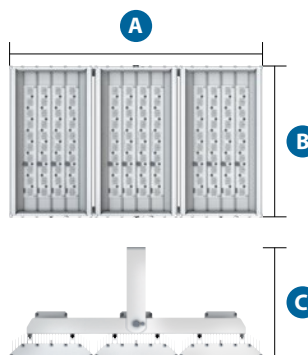

	A	B	C
Эверест 600 Вт	663 мм	655 мм	650 мм

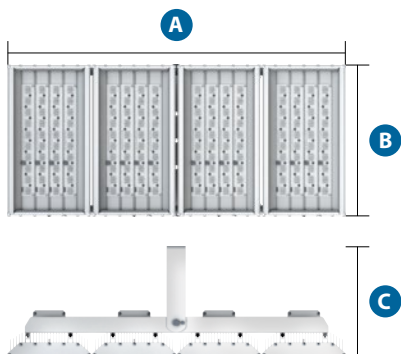

	A	B	C
Эверест 800 Вт	884 мм	655 мм	650 мм



	A	B	C
Эверест 1 000 Вт Эверест 1 200 Вт	1 105 мм	655 мм	650 мм

Таблица модификаций

Наименование		Код	Мощность, Вт	Световой поток, лм.	Кол-во модулей	Масса макс., кг
Эверест источник питания ИПСЭМ	GALAD Эверест LED-80 (Extra Wide)	08956	80	8 800	1	6,9
	GALAD Эверест LED-80 (Spot)	08957	80	8 800	1	
	GALAD Эверест LED-80 (Medium)	08958	80	8 800	1	
	GALAD Эверест LED-80 (Wide)	08959	80	8 800	1	
	GALAD Эверест LED-100 (Extra Wide)	08960	100	10 500	1	6,9
	GALAD Эверест LED-100 (Spot)	08961	100	10 500	1	
	GALAD Эверест LED-100 (Medium)	08962	100	10 500	1	
	GALAD Эверест LED-100 (Wide)	08963	100	10 500	1	
	GALAD Эверест LED-100 (Asymmetric)	09366	100	10 500	1	
	GALAD Эверест LED-100 (Ellipse)	08964	100	10 500	1	6,9
	GALAD Эверест LED-120 (Extra Wide)	08965	120	12 000	1	
	GALAD Эверест LED-120 (Spot)	08966	120	12 000	1	
	GALAD Эверест LED-120 (Medium)	08967	120	12 000	1	
	GALAD Эверест LED-120 (Wide)	08968	120	12 000	1	
	GALAD Эверест LED-120 (Ellipse)	08969	120	12 000	1	9,9
	GALAD Эверест LED-160 (Extra Wide)	08970	160	17 600	1	
	GALAD Эверест LED-160 (Spot)	08971	160	17 600	1	
	GALAD Эверест LED-160 (Medium)	08972	160	17 600	1	
	GALAD Эверест LED-160 (Wide)	08973	160	17 600	1	
	GALAD Эверест LED-160 (Ellipse)	08974	160	17 600	1	9,9
	GALAD Эверест LED-200 (Extra Wide)	08975	200	21 000	1	
	GALAD Эверест LED-200 (Spot)	08976	200	21 000	1	
	GALAD Эверест LED-200 (Medium)	08977	200	21 000	1	
	GALAD Эверест LED-200 (Wide)	08978	200	21 000	1	
	GALAD Эверест LED-200 (Asymmetric)	08980	200	21 000	1	9,9
	GALAD Эверест LED-200 (Ellipse)	08979	200	21 000	1	
	GALAD Эверест LED-240 (Extra Wide)	08981	240	24 000	1	
	GALAD Эверест LED-240 (Spot)	08982	240	24 000	1	
	GALAD Эверест LED-240 (Medium)	08983	240	24 000	1	
	GALAD Эверест LED-240 (Wide)	08984	240	24 000	1	9,9
GALAD Эверест LED-240 (Asymmetric)	08986	240	24 000	1		
GALAD Эверест LED-240 (Ellipse)	08985	240	24 000	1		
GALAD Эверест LED-320 (Extra Wide)	08987	320	35 200	2	16,4	
GALAD Эверест LED-320 (Spot)	08988	320	35 200	2		
GALAD Эверест LED-320 (Medium)	08989	320	35 200	2		
GALAD Эверест LED-320 (Wide)	08990	320	35 200	2		
GALAD Эверест LED-320 (Asymmetric)	08991	320	35 200	2		
GALAD Эверест LED-400 (Extra Wide)	08992	400	40 000	2	16,4	
GALAD Эверест LED-400 (Spot)	08993	400	40 000	2		
GALAD Эверест LED-400 (Medium)	08994	400	40 000	2		
GALAD Эверест LED-400 (Wide)	08995	400	40 000	2		
GALAD Эверест LED-400 (Asymmetric)	08996	400	40 000	2		
GALAD Эверест LED-500 (Extra Wide)	08997	500	47 500	2	16,4	
GALAD Эверест LED-500 (Spot)	08998	500	47 500	2		
GALAD Эверест LED-500 (Medium)	08999	500	47 500	2		
GALAD Эверест LED-500 (Wide)	09000	500	47 500	2		
GALAD Эверест LED-500 (Asymmetric)	09001	500	47 500	2		

Наименование		Код	Мощность, Вт	Световой поток, лм.	Кол-во модулей	Масса макс., кг
Эверест источник питания ИПСЭМ	GALAD Эверест LED-600 (Extra Wide)	09002	600	60 000	3	42
	GALAD Эверест LED-600 (Spot)	09003	600	60 000	3	
	GALAD Эверест LED-600 (Medium)	09004	600	60 000	3	
	GALAD Эверест LED-600 (Wide)	09005	600	60 000	3	
	GALAD Эверест LED-600 (Asymmetric)	09006	600	60 000	3	
	GALAD Эверест LED-800 (Extra Wide)	09007	800	80 000	3	50
	GALAD Эверест LED-800 (Spot)	09008	800	80 000	3	
	GALAD Эверест LED-800 (Medium)	09009	800	80 000	3	
	GALAD Эверест LED-800 (Wide)	09010	800	80 000	3	
	GALAD Эверест LED-800 (Asymmetric)	09011	800	80 000	3	
	GALAD Эверест LED-1000 (Extra Wide)	09012	1 000	100 000	4	58
	GALAD Эверест LED-1000 (Spot)	09013	1 000	100 000	4	
	GALAD Эверест LED-1000 (Medium)	09014	1 000	100 000	4	
	GALAD Эверест LED-1000 (Wide)	09015	1 000	100 000	4	
	GALAD Эверест LED-1000 (Asymmetric)	09016	1 000	100 000	4	
	GALAD Эверест LED-1200 (Extra Wide)	09017	1 200	114 000	4	58
	GALAD Эверест LED-1200 (Spot)	09018	1 200	114 000	4	
	GALAD Эверест LED-1200 (Medium)	09019	1 200	114 000	4	
	GALAD Эверест LED-1200 (Wide)	09020	1 200	114 000	4	
	GALAD Эверест LED-1200 (Asymmetric)	09021	1 200	114 000	4	

Таблица модификаций

Наименование	Код	Мощность, Вт	Световой поток, лм.	Кол-во модулей	Масса макс., кг	
Эверест Электронный источник питания	GALAD Эверест LED-80 (Extra Wide/ED)	16107	80	10 560	1	6
	GALAD Эверест LED-80 (Spot/ED)	17922	80	10 080	1	
	GALAD Эверест LED-100 (Extra Wide/ED)	17912	100	12 800	1	
	GALAD Эверест LED-100 (Wide/ED)	17913	100	12 200	1	
	GALAD Эверест LED-100 (Asymmetric/ED)	14384	100	12 200	1	
	GALAD Эверест LED-120 (Extra Wide/ED)	17916	120	14 160	1	
	GALAD Эверест LED-120 (Wide/ED)	14994	120	13 400	1	
	GALAD Эверест LED-120 (Asymmetric/ED)	15915	120	13 400	1	
	GALAD Эверест LED-160 (Extra Wide/ED)	13055	160	21 120	1	8
	GALAD Эверест LED-160 (Medium/ED)	13104	160	20 160	1	
	GALAD Эверест LED-200 (Extra Wide/ED)	13056	200	25 600	1	8,5
	GALAD Эверест LED-200 (Medium/ED)	17919	200	24 400	1	
	GALAD Эверест LED-200 (Asymmetric/ED)	15902	200	24 400	1	
	GALAD Эверест LED-240 (Extra Wide/ED)	12899	240	28 320	1	
	GALAD Эверест LED-240 (Medium/ED)	16433	240	26 800	1	
	GALAD Эверест LED-240 (Wide/ED)	15905	240	26 800	1	
	GALAD Эверест LED-240 (Asymmetric/ED)	14385	240	26 800	1	
	GALAD Эверест LED-320 (Extra Wide/ED)	12900	320	42 240	2	
	GALAD Эверест LED-320 (Spot/ED)	16435	320	40 320	2	
	GALAD Эверест LED-320 (Medium/ED)	16416	320	40 320	2	
	GALAD Эверест LED-320 (Wide/ED)	17299	320	40 320	2	
	GALAD Эверест LED-320 (Asymmetric/ED)	14386	320	40 320	2	
	GALAD Эверест LED-400 (Extra Wide/ED)	13027	400	51 200	2	15
	GALAD Эверест LED-400 (Spot/ED)	16418	400	48 800	2	
	GALAD Эверест LED-400 (Medium/ED)	16417	400	48 800	2	
	GALAD Эверест LED-400 (Wide/ED)	14541	400	48 800	2	
	GALAD Эверест LED-400 (Asymmetric/ED)	14387	400	48 800	2	
	GALAD Эверест LED-500 (Extra Wide/ED)	17920	500	59 000	2	15,5
	GALAD Эверест LED-500 (Spot/ED)	16839	500	56 000	2	
	GALAD Эверест LED-500 (Medium/ED)	17603	500	56 000	2	
	GALAD Эверест LED-500 (Wide/ED)	17604	500	56 000	2	
	GALAD Эверест LED-500 (Ellipse/ED)	17012	500	56 000	2	
	GALAD Эверест LED-500 (Asymmetric/ED)	14864	500	56 000	2	
	GALAD Эверест LED-600 (Extra Wide/ED)	17921	600	76 800	3	36
	GALAD Эверест LED-600 (Spot/ED)	13690	600	73 200	3	
	GALAD Эверест LED-600 (Medium/ED)	13687	600	73 200	3	
	GALAD Эверест LED-600 (Wide/ED)	14919	600	73 200	3	
	GALAD Эверест LED-600 (Asymmetric/ED)	13689	600	73 200	3	
	GALAD Эверест LED-600 (Ellipse/ED)	16434	600	73 200	3	
	GALAD Эверест LED-800 (Extra Wide/ED)	17923	800	105 600	4	42
GALAD Эверест LED-800 (Medium/ED)	17501	800	100 800	4		
GALAD Эверест LED-800 (Wide/ED)	16414	800	100 800	4		
GALAD Эверест LED-800 (Asymmetric/ED)	13688	800	100 800	4		
GALAD Эверест LED-1000 (Extra Wide/ED)	17914	1 000	128 000	5	48	
GALAD Эверест LED-1000 (Medium/ED)	14827	1 000	122 000	5		
GALAD Эверест LED-1000 (Wide/ED)	17915	1 000	122 000	5		
GALAD Эверест LED-1000 (Asymmetric/ED)	16280	1 000	122 000	5		
GALAD Эверест LED-1000 (Ellipse/ED)	16415	1 000	122 000	5		
GALAD Эверест LED-1200 (Extra Wide/ED)	17917	1 200	141 600	5		
GALAD Эверест LED-1200 (Medium/ED)	14826	1 200	134 400	5		
GALAD Эверест LED-1200 (Wide/ED)	17918	1 200	134 400	5		
GALAD Эверест LED-1200 (Asymmetric/ED)	15484	1 200	134 400	5		
GALAD Эверест LED-1200 (Ellipse/ED)	17418	1 200	134 400	5		

Расшифровка номенклатуры и возможные модификации

GALAD Эверест LED-¹80(²Extra Wide/³ED)

1	Мощность:	80 Вт.
2	Кривая силы света:	Spot – угол раскрытия 10°; Medium – угол раскрытия 30°; Wide – угол раскрытия 60°; Extra Wide – без оптики, косинусная кривая; Ellipse – угол раскрытия 30°x90°; Asymmetric.
3	Источник питания:	ED – электронный источник питания (При отсутствии маркировки ED – источник питания ИПСЭМ).
Доп.	Индекс цветопередачи:	CRI≥70; CRI≥80.
	Цветовая температура:	2 700 К; 4 000 К.
	Гарантия:	5 лет.

Урал



IP54 Степень защиты	I Класс защиты от поражения эл. током	≥0,96 Коэффициент мощности
4 000 К Цветовая температура	≥70 Индекс цветопередачи	-45... +40 °С Температура эксплуатации
230 ±10% В Напряжение	Применение Промышленные объекты, складские площадки, спортивные объекты.	
У1 Климатическое исполнение	Соответствует ТР ТС «Электромагнитная совместимость тех. средств» (ТР ТС 020/2011) «О безопасности низковольтного оборудования» (ТР ТС 004/2011)	

Особенности

- Наличие защитного закалённого силикатного стекла. К силикатному стеклу меньше притягивается пыль, его проще чистить (в отличие от светильников с оптикой без защитного стекла).
- Не теряет свою оптическую прозрачность (не мутнеет, как рассеиватели из полимерного материала), более стоек к микроцарапинам при чистке.
- Радиатор без выступающих рёбер охлаждения, что облегчает его обслуживание (чистку от пыли).
- Продуманная конструкция светильника с термо-зазором между светодиодным модулем и источником питания (значительно повышает срок службы ИП по сравнению с решениями со встроенным ИП в корпус светильника).
- Наличие универсального узла крепления (на опорную поверхность, на трубу или трос).
- Цвет корпуса по умолчанию: RAL7035.

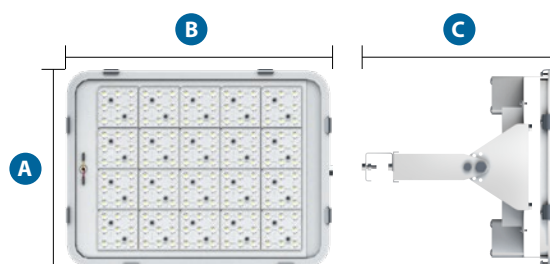

	A	B	C
Урал 95 Вт (230V)	339 мм	451 мм	290 мм
Урал 140 Вт (230V)			
Урал 180 Вт (3x380V)			

Типы КСС

Extra Wide

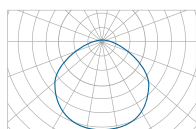

Wide

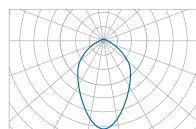

Medium



Таблица модификаций

Наименование		Код	Мощность, Вт	Световой поток, лм.	Ra	Масса макс., кг
Урал	GALAD Урал LED-100-Extra Wide (1/840/RAL7035/D/230V/0/GEN1)	19537	100	14 000	80	8,5
	GALAD Урал LED-100-Medium (1/840/RAL7035/D/230V/0/GEN1)	19538	100	13 410	80	
	GALAD Урал LED-100-Wide (1/840/RAL7035/D/230V/0/GEN1)	19539	100	13 410	80	
	GALAD Урал LED-150-Extra Wide (1/840/RAL7035/D/230V/0/GEN1)	19540	150	21 400	80	
	GALAD Урал LED-150-Medium (1/840/RAL7035/D/230V/0/GEN1)	19541	150	20 400	80	
	GALAD Урал LED-150-Wide (1/840/RAL7035/D/230V/0/GEN1)	19542	150	20 400	80	
	GALAD Урал LED-100-Extra Wide (1/14000/840/RAL7035/D/230V/0/GEN1)	19543	100	14 000	80	
	GALAD Урал LED-100-Medium (1/14000/840/RAL7035/D/230V/0/GEN1)	19544	100	14 000	80	
	GALAD Урал LED-100-Wide (1/14000/840/RAL7035/D/230V/0/GEN1)	19545	100	14 000	80	
	GALAD Урал LED-100-Extra Wide (1/15000/740/RAL7035/D/230V/0/GEN1)	19546	100	15 000	70	
	GALAD Урал LED-100-Medium (1/15000/740/RAL7035/D/230V/0/GEN1)	19547	100	15 000	70	
	GALAD Урал LED-100-Wide (1/15000/740/RAL7035/D/230V/0/GEN1)	19548	100	15 000	70	

Расшифровка номенклатуры и возможные модификации

GALAD Урал LED- ¹100 - ²Extra Wide (³1/⁴14000/⁵840/⁶RAL7035/⁷D/⁸230V/⁹0/¹⁰GEN1)

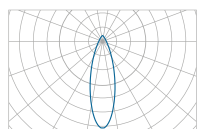
1	Мощность:	100 Вт.
2	Кривая силы света:	Medium; Wide – угол раскрытия 60°; Extra Wide – без оптики, косинусная кривая.
3	Количество модулей:	1.
4	Световой поток:	14 000 лм.
5	Индекс цветопередачи:	7 – CRI≥70; 8 – CRI≥80.
	Цветовая температура:	40 – 4 000 К.
6	Цвет корпуса:	RAL7035.
7	Источник питания:	D – электронный источник питания; E – электромагнитный источник питания.
8	Напряжение сети:	230V – сеть 230 ±10% В.
9	Варианты управления:	0 – без управления.
10	Номер поколения:	GEN1.
Доп.	Управление по протоколу:	DALI, 1–10 В; Комплектация разъемом NEMA.
	Угол наклона светильника:	Задание угла раскрытия светового потока и изменение типа КСС (в зависимости от требований заказчика).
	Защита от импульсных напряжений:	4 / 6 / 10 кВ.

A3C



IP65 Степень защиты	I Класс защиты от поражения эл. током	≥0,95 Коэффициент мощности
4 000 К Цветовая температура	≥70 Индекс цветопередачи	-45... +40 °С Температура эксплуатации
230 ±10% В Напряжение	Применение Освещение навесов над колонками АЗС, общественные здания: фуд-корты, козырьки над входом, промышленные здания.	
У1 Климатическое исполнение	Соответствует ТР ТС «Электромагнитная совместимость тех. средств» (ТР ТС 020/2011) «О безопасности низковольтного оборудования» (ТР ТС 004/2011)	

Особенности

- Установка светильника в нишу потолка или подвесной потолок.
- Светодиоды последнего поколения.
- Специальная рамка, которая позволяет встраивать светильник в ниши большого размера.
- Корпус из анодированного алюминия, устойчивого к агрессивной среде.
- Матированное силикатное закалённое защитное стекло для минимизации слепящего действия.

Типы КСС

Extra Wide

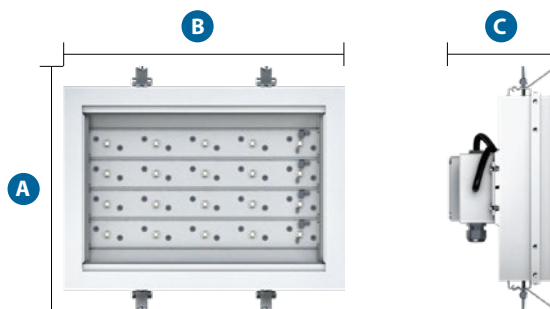
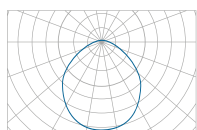

	A	B	C
A3C	251 мм	346 мм	124 мм

Таблица модификаций

Наименование		Код	Мощность, Вт	Световой поток, лм.	Масса макс., кг
A3C	GALAD A3C LED-80	09022	80	6 800	5,0
	GALAD A3C LED-100	09023	100	8 500	
	GALAD A3C LED-120	09024	120	10 200	
	GALAD A3C LED-160	09025	160	13 600	

Расшифровка номенклатуры и возможные модификации

GALAD A3C LED-¹**80**

1 Мощность: 80 Вт.

Звезда



IP65/67 Степень защиты	III Класс защиты от поражения эл. током	≥0,95 Коэффициент мощности
5 000 К Цветовая температура	≥0,7 Индекс цветопередачи	-60... +45 °С -10... +45 °С Температура эксплуатации
AC/DC 36 В Напряжение	Применение Помещения с высокой влажностью, где запрещается использовать сети напряжением 220 В, тоннели метрополитена.	
УХЛ1 УХЛ3.1 Климатическое исполнение	Соответствует ТР ТС «Электромагнитная совместимость тех. средств» (ТР ТС 020/2011) «О безопасности низковольтного оборудования» (ТР ТС 004/2011)	

Особенности

- Светодиоды последнего поколения.
- Кнопка включения аварийного режима с индикаторами.
- Модификация НВА с аварийным блоком питания.
- Высокая степень защиты позволяет использовать светильник в помещениях с повышенной влажностью.
- Лира для установки на опорную поверхность.
- Корпус из алюминия со специальным покрытием, устойчивый к агрессивной среде.
- Защитное закалённое силикатное стекло.
- Цвет корпуса по умолчанию: RAL7035.

Типы КСС

Extra Wide

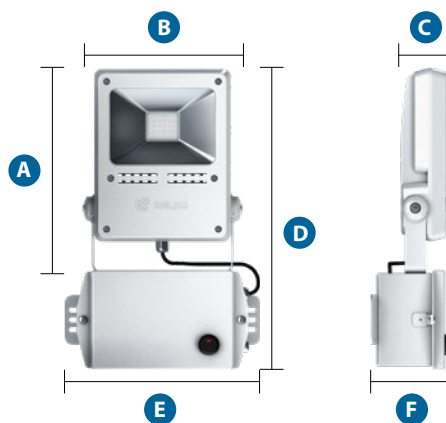
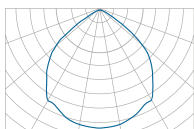

	A	B	C
Звезда НВ	249 мм	190 мм	54 мм
	D	E	F
Звезда НВА	365 мм	238 мм	100 мм

Таблица модификаций

Наименование	Код	Мощность, Вт	Световой поток, лм.	БАП	Климатическое исполнение	Масса макс., кг	
Звезда	GALAD Звезда LED-30 НВ	10265	40	3 150 (при работе БАП 2 715)	•	УХЛ1 (-60...+45°С)	2
	GALAD Звезда LED-30 НВА	10266	46			УХЛ 3.1 (-10...+45°С)	4

Расшифровка номенклатуры и возможные модификации

GALAD Звезда LED-¹30²НВ

1	Мощность:	30 Вт.
2	БАП:	НВ – без блока аварийного питания; НВА – с блоком аварийного питания.

Бриг



IP67 Степень защиты	I Класс защиты от поражения эл. током	>0,95 Коэффициент мощности
4 000 К Цветовая температура	70 Индекс цветопередачи	-40... +45 °С Температура эксплуатации
230 ±10% В Напряжение	Применение Освещения открытых палуб, плавучих сооружений, стационарных платформ.	
ОМ1 Климатическое исполнение	Соответствует ТР ТС «Электромагнитная совместимость тех. средств» (ТР ТС 020/2011) «О безопасности низковольтного оборудования» (ТР ТС 004/2011)	

Особенности

- Наличие сертификата морского регистра.
- Прочный литой алюминиевый корпус, устойчив к агрессивным средам и тяжелым условиям эксплуатации.
- Ударопрочное защитное стекло – светостабилизированный поликарбонат.
- Поворотная лира для удобства установки и регулировки угла наклона в 6 положениях.
- Подключение с помощью герметичного коннектора.
- Цвет корпуса по умолчанию: Interpon YW360F.
- Освещения открытых палуб, плавучих сооружений, стационарных платформ.

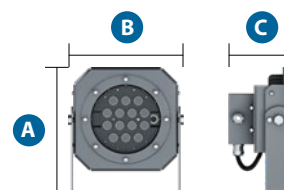

	A	B	C
Бриг 40 Вт	307 мм	276 мм	177 мм

Типы КСС

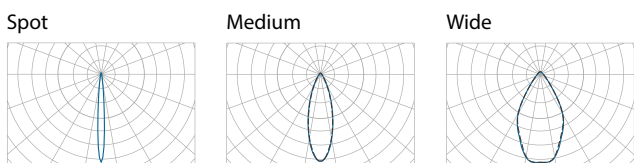

Extra Wide

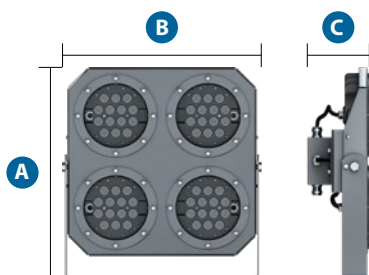
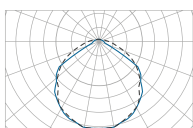

	A	B	C
Бриг 160 Вт	506 мм	532 мм	177 мм

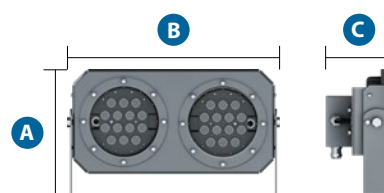

	A	B	C
Бриг 80 Вт	310 мм	528 мм	177 мм

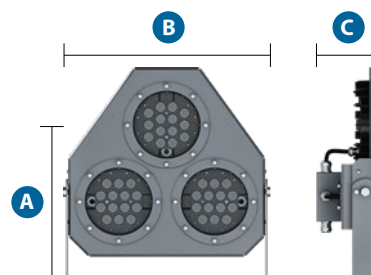

	A	B	C
Бриг 120 Вт	506 мм	528 мм	177 мм

Таблица модификаций

Наименование	Код	Мощность, Вт	Световой поток, лм.	Масса макс., кг	
Бриг	GALAD Бриг LED-40-Spot (1/4400/740/YW360F/D/0/GEN1)	17351	40	4 400	7,5
	GALAD Бриг LED-80-Spot (2/8700/740/YW360F/D/0/GEN1)	17352	80	8 700	11
	GALAD Бриг LED-120-Spot (3/13400/740/YW360F/D/0/GEN1)	17353	120	13 400	13
	GALAD Бриг LED-160-Spot (4/18800/740/YW360F/D/0/GEN1)	17354	160	18 800	15,5

Расшифровка номенклатуры и возможные модификации

GALAD Бриг LED-¹40-²Spot(³1/⁴4400/⁵740/⁶YW360F/⁷D/⁸0/⁹GEN1)

1	Мощность:	40 Вт.
2	Кривая силы света:	Spot – угол раскрытия 10°.
3	Количество модулей:	1 / 2 / 3 / 4.
4	Световой поток:	4 400 / 8 700 / 13 400 / 18 800 лм.
5	Индекс цветопередачи:	7 – CRI≥70.
	Цветовая температура:	40 – 4 000 К.
6	Цвет корпуса:	Interpon YW360F.
7	Источник питания:	D – электронный источник питания.
8	Варианты управления:	0 – без управления.
9	Номер поколения:	GEN1.

Тактик



IP65 Степень защиты	III Класс защиты от поражения эл. током	>0,95 Коэффициент мощности
3 000 K 3 500 K 4 000 K Цветовая температура	70 Индекс цветопередачи	+1... +35 °C Температура эксплуатации
230 ±10% В Напряжение	Применение Освещение рабочих мест в производственном цеху или офисе.	
Соответствует ТР ТС «Электромагнитная совместимость тех. средств» (ТР ТС 020/2011) «О безопасности низковольтного оборудования» (ТР ТС 004/2011)		

Особенности

- Корпус анодированный алюминиевый, устойчивый к агрессивной среде.
- Выключатель располагается на корпусе светильника.
- Выносной блок питания.
- Гибкая стойка из стальной пружинной проволоки длиной 600 мм.
- Крепление на вертикальную или горизонтальную поверхность на 4 винта диаметром 6 мм.
- Ударопрочное защитное стекло из поликарбоната сохраняет коэффициент пропускания с течением времени.
- Цвет корпуса по умолчанию: RAL9005.

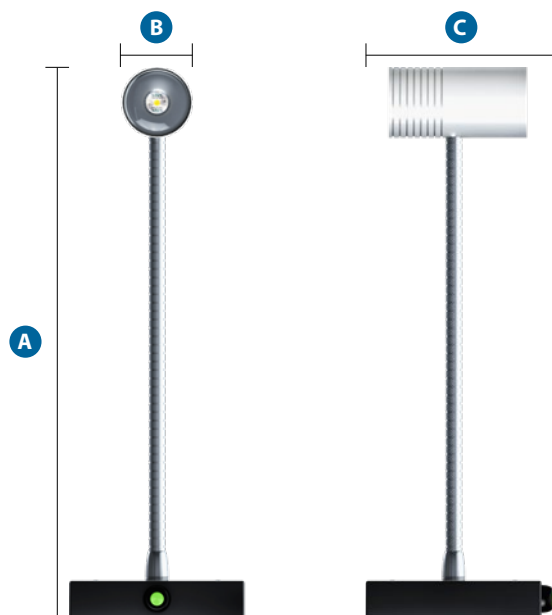

	A	B	C
Тактик	653 мм	55 мм	125 мм

Таблица модификаций

Наименование	Код	Мощность, Вт	Световой поток, лм	Масса макс., кг
Тактик GALAD Тактик LED-15-30 (1000/740/RAL9005/230V/600/GEN1)	14457	15	1 000	1

Расшифровка номенклатуры и возможные модификации

GALAD Тактик LED-¹15-²30(³1000/⁴740/⁵RAL9005/⁶230V/⁷600/⁸GEN1)

1	Мощность:	15 Вт.
2	Угол рассеивания света:	30°; 25°; 52°.
3	Световой поток:	1 000 лм.
4	Индекс цветопередачи:	7 – CRI≥80.
	Цветовая температура:	30 – 3 000 К; 35 – 3 500 К; 40 – 4 000 К.
5	Цвет корпуса:	RAL9005; RAL7040; RAL7035; RAL9023.
6	Напряжение сети:	230V – сеть 230 ±10% В.
7	Длина светильника:	600 мм.
8	Номер поколения:	GEN1.

Иллюминатор



IP65 Степень защиты	I Класс защиты от поражения эл. током	≥ 0,9 Коэффициент мощности
4 000 К Цветовая температура	≥ 70 Индекс цветопередачи	230 ±10% В Напряжение
У1 Климатическое исполнение	Применение Промышленные предприятия и ангары, логистические комплексы, крытые спортивные сооружения с высокими потолками.	
Соответствует ТР ТС «Электромагнитная совместимость тех. средств» (ТР ТС 020/2011) «О безопасности низковольтного оборудования» (ТР ТС 004/2011)		

Особенности

- Замена традиционных светильников типа «колокол» с осесимметричной КСС с лампами ДРЛ-400 и ДНаТ-250.
- Предназначен для внутреннего использования.
- Возможен монтаж на опорную поверхность, а так же на подвес.
- Специально разработанная конструкция корпуса обеспечивает эффективный теплоотвод при высоких мощностях.
- Светодиоды последнего поколения с линзами для формирования необходимого светораспределения.
- Закалённое силикатное стекло.
- Уплотнительные прокладки для максимальной герметизации.
- Литой под давлением корпус, защищённый от коррозии порошковым покрытием.

Типы КСС

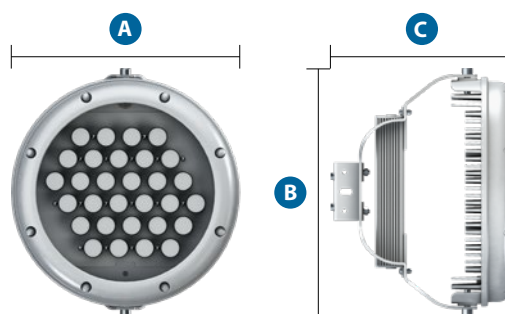
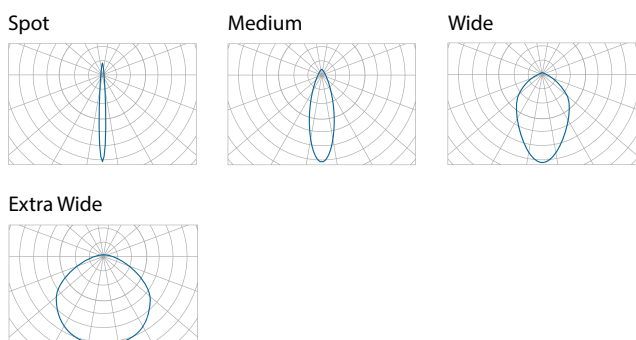

	A	B	C
Иллюминатор	Ø 357 мм	385 мм	395 мм

Способы крепления



Таблица модификаций

Наименование		Код	Мощность, Вт	Световой поток, лм	Масса макс., кг
Иллюминатор	GALAD Иллюминатор LED-80 (Extra Wide)	09452	80	8 800	10
	GALAD Иллюминатор LED-80 (Medium)	09450		9 520	
	GALAD Иллюминатор LED-80 (Spot)	09449		9 520	
	GALAD Иллюминатор LED-80 (Wide)	09451		9 520	
	GALAD Иллюминатор LED-120 (Extra Wide)	09456	120	13 200	
	GALAD Иллюминатор LED-120 (Medium)	09454		14 280	
	GALAD Иллюминатор LED-120 (Spot)	09453		14 280	
	GALAD Иллюминатор LED-120 (Wide)	09455		14 280	
	GALAD Иллюминатор LED-160 (Extra Wide)	09460	160	17 600	
	GALAD Иллюминатор LED-160 (Medium)	09458		19 040	
	GALAD Иллюминатор LED-160 (Spot)	09457		19 040	
	GALAD Иллюминатор LED-160 (Wide)	09459		19 040	
	GALAD Иллюминатор LED-180 (Extra Wide)	09464	180	19 800	
	GALAD Иллюминатор LED-180 (Medium)	09462		21 420	
	GALAD Иллюминатор LED-180 (Spot)	09461		21 420	
	GALAD Иллюминатор LED-180 (Wide)	09463		21 420	
	GALAD Иллюминатор LED-200 (Extra Wide)	09468	200	22 000	
	GALAD Иллюминатор LED-200 (Medium)	09466		23 800	
	GALAD Иллюминатор LED-200 (Spot)	09465		23 800	
	GALAD Иллюминатор LED-200 (Wide)	09467		23 800	
GALAD Иллюминатор LED-240 (Extra Wide)	09472	240	26 400		
GALAD Иллюминатор LED-240 (Medium)	09470		28 560		
GALAD Иллюминатор LED-240 (Spot)	09469		28 560		
GALAD Иллюминатор LED-240 (Wide)	09471		28 560		

Расшифровка номенклатуры и возможные модификации

GALAD Иллюминатор LED - ¹80(²Extra Wide)

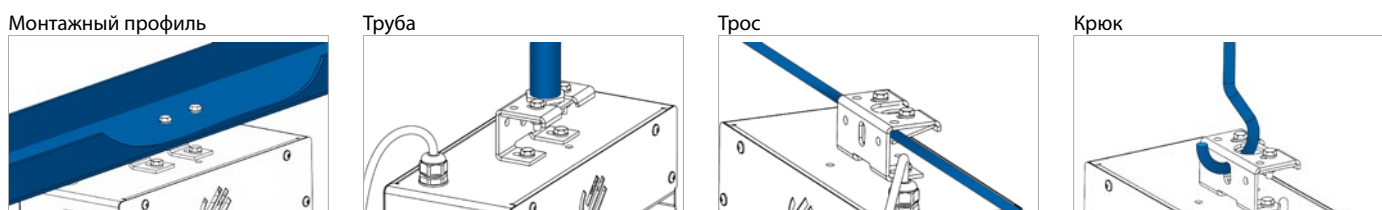
1	Мощность:	80 Вт.
2	Кривая силы света:	Spot – угол раскрытия 10°; Medium – угол раскрытия 30°; Wide – угол раскрытия 60°; Extra Wide – без оптики, косинусная кривая.
Доп.	Индекс цветопередачи:	7 – CRI≥70; 8 – CRI≥80.
	Цветовая температура:	W3000 – белый светодиод с температурой 3 000 К; W4000 – белый светодиод с температурой 4 000 К; W5000 – белый светодиод с температурой 5 000 К.
	Цвет корпуса:	RAL7040; RAL9016; RAL9005.
	Управление по протоколу:	Dali; Аналоговое управление 1–10 В.
	Защита от импульсных напряжений:	4 / 6 / 10 кВ.
	Угол наклона светильника:	Задание угла раскрытия светового потока и изменение типа КСС (в зависимости от требований заказчика).
	Гарантия:	3 / 5 лет.

Иллюминатор 2



IP66 Степень защиты	I Класс защиты от поражения эл. током	≥ 0,95 Коэффициент мощности
3 000 K 4 000 K 5 000 K Цветовая температура	70/80 Индекс цветопередачи	-45... +40 °C Температура эксплуатации
230 ±10% В Напряжение	Применение Промышленные предприятия, цеха и ангары, логистические комплексы, строительные объекты, крытые спортивные сооружения с высокими потолками.	
У1 Климатическое исполнение	Соответствует ТР ТС «Электромагнитная совместимость тех. средств» (ТР ТС 020/2011) «О безопасности низковольтного оборудования» (ТР ТС 004/2011)	

Особенности

- Литой под давлением корпус защищён от коррозии порошковым покрытием. Благодаря литым рёбрам со сквозными отверстиями на тыльной стороне корпуса и вынесенному блоку питания светильник обладает высокими показателями теплоотвода.
- Стандартизированная оптика собственного производства, разработанная специально под разные задачи освещения промышленных предприятий, складов.
- Материал оптической части – поликарбонат.
- Блок питания для лучшего теплоотвода вынесен за пределы корпуса.
- Способы установки: крюк, монтажный профиль, трос, труба.
- Ударопрочное силикатное закалённое стекло, абразивостойкое, с защитой от УФ-излучения.
- Цвет корпуса по умолчанию: RAL7035.

Типы КСС

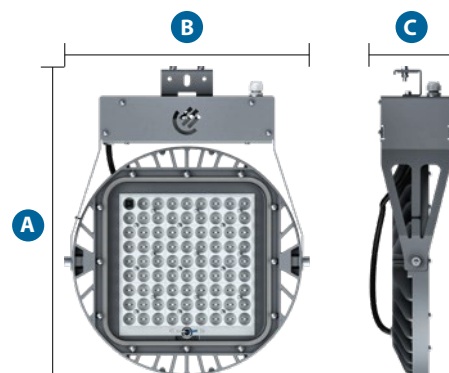
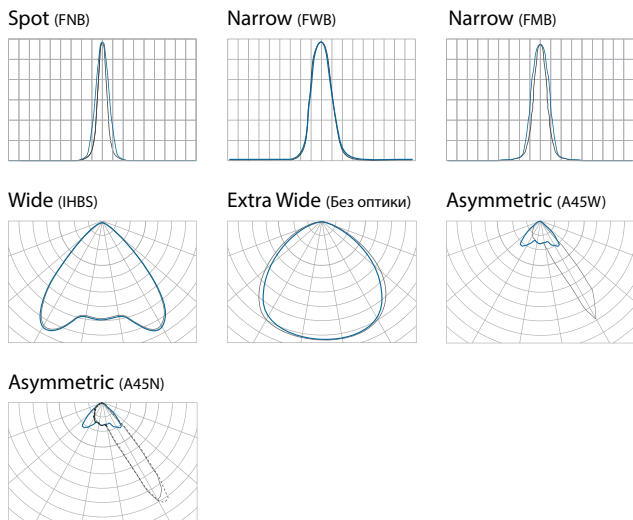

	A	B	C
Иллюминатор 2	564 мм	426 мм	129 мм

Способы крепления

Монтажный профиль

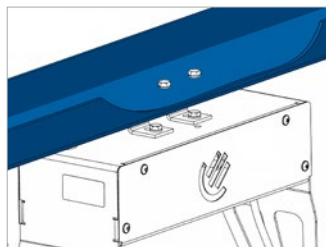

Труба

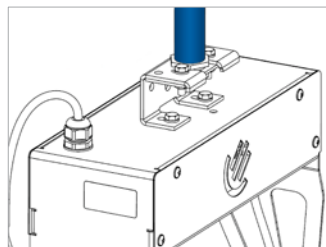

Трос

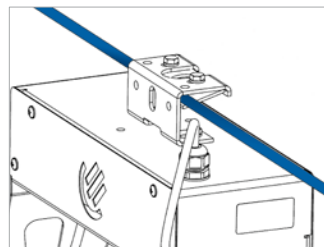

Крюк



Таблица модификаций

Наименование		Мощность, Вт	Световой поток, лм	Масса макс., кг
Иллюминатор 2	GALAD Иллюминатор LED-80-Extra Wide (840/RAL7035/D/0/GEN2)	80	8 450	8,5
	GALAD Иллюминатор LED-120-Extra Wide (840/RAL7035/D/0/GEN2)	120	12 750	
	GALAD Иллюминатор LED-160-Extra Wide (840/RAL7035/D/0/GEN2)	160	17 000	
	GALAD Иллюминатор LED-200-Extra Wide (840/RAL7035/D/0/GEN2)	200	22 000	
	GALAD Иллюминатор LED-240-Extra Wide (840/RAL7035/D/0/GEN2)	240	27 000	

! В таблице приведены модификации со светораспределением типа Extra Wide. Также светильники могут иметь КСС типа Spot, Narrow, Medium, Wide, Asymmetric.

Расшифровка номенклатуры и возможные модификации

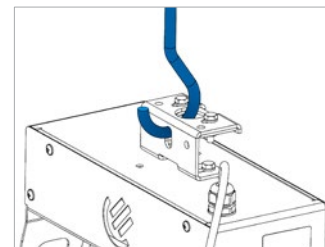
GALAD Иллюминатор LED-¹80-²Extra Wide (³840/⁴RAL7035/⁵D/⁶0/⁷GEN2)

1	Мощность:	80 Вт.
2	Кривая силы света:	Spot – угол раскрытия 10°; Wide – угол раскрытия 60°; Extra Wide – без оптики, косинусная кривая; Asymmetric; Narrow.
3	Индекс цветопередачи:	8 – CRI≥80.
	Цветовая температура:	30 – 3 000 К; 40 – 4 000 К; 50 – 5 000 К.
4	Цвет корпуса:	RAL7035.
5	Источник питания:	D – электронный источник питания.
6	Варианты управления:	0 – без управления; 1 – DALI; 2 – 1-10 В.
7	Номер поколения:	GEN2.

Эверест 2



IP65 Степень защиты	80, 100, 120, 150, 200, 250, 300, 400, 500 Вт Мощность	
230 ±10% В Напряжение	Ra 80 Индекс цветопередачи	4 000 К Цветовая температура
140 лм/Вт Световая отдача	Применение Универсальный прожектор как для внутреннего промышленного освещения (цеха, склады), так и для наружного освещения.	

В РАЗРАБОТКЕ

Особенности

- Подходит для решения широкого круга задач.
- Разнообразие КСС.
- Варианты модификаций на выбор под разные цели: высокая световая отдача для решения задач энергоэффективного освещения или бюджетные решения при сохранении высокого качества.

Типы КСС

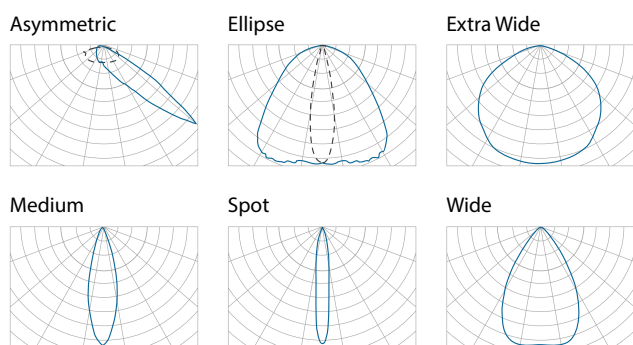

	A	B	C
Эверест 2	460 мм	300–700 мм	280 мм

Арклайн Эконом 600 мм



IP65 Степень защиты	II Класс защиты от поражения эл. током	≥ 0,95 Коэффициент мощности
4 000 К Цветовая температура	≥80 Индекс цветопередачи	-20... +35 °С Температура эксплуатации
230 ±10% В Напряжение	Применение Освещение промышленных помещений. Подходят для освещения помещений высотой от 2м.	

В РАЗРАБОТКЕ

Особенности

- Серия светильников в корпусе длиной 600 мм.
- Мощность 20 Вт на замену светильников с ЛЛ 2x18 Вт.
- Светодиоды последнего поколения.
- Уплотнительная прокладка для обеспечения герметичности.
- Высокая степень защиты позволяет использовать светильник в помещениях с повышенной влажностью.
- Рассеиватель из ударопрочного и морозостойкого материала (светостабилизированного поликарбоната).
- Корпус из ударопрочного сополимера PC/ABS.
- Клипсы крепления рассеивателя к корпусу светильника не теряют своих механических свойств под воздействием окружающей среды и обеспечивают необходимую степень защиты на протяжении всего срока эксплуатации светильника.
- Способ крепления: поворотный кронштейн, кабель-лоток, потолок.
- Цвет корпуса по умолчанию: RAL9003.

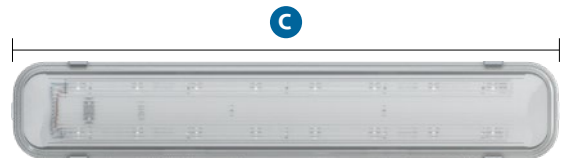
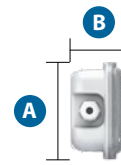

	A	B	C
Арклайн Эконом 600 мм	99 мм	88 мм	600 мм

Типы КСС

Матовый рассеиватель

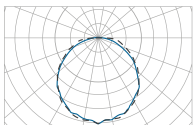

Прозрачный рассеиватель

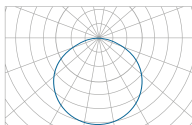

Аксессуары

Кронштейн

Для установки светильника на опорную поверхность.

Наименование	Код	Длина, L, мм	Внешний вид
Галад Арклайн Кронштейн (Комплект)	11395	64	





Освещение взрывоопасных зон





Схема классификации взрывоопасных зон по: ГОСТ31610.10-2012/IEC 60079-10:2002

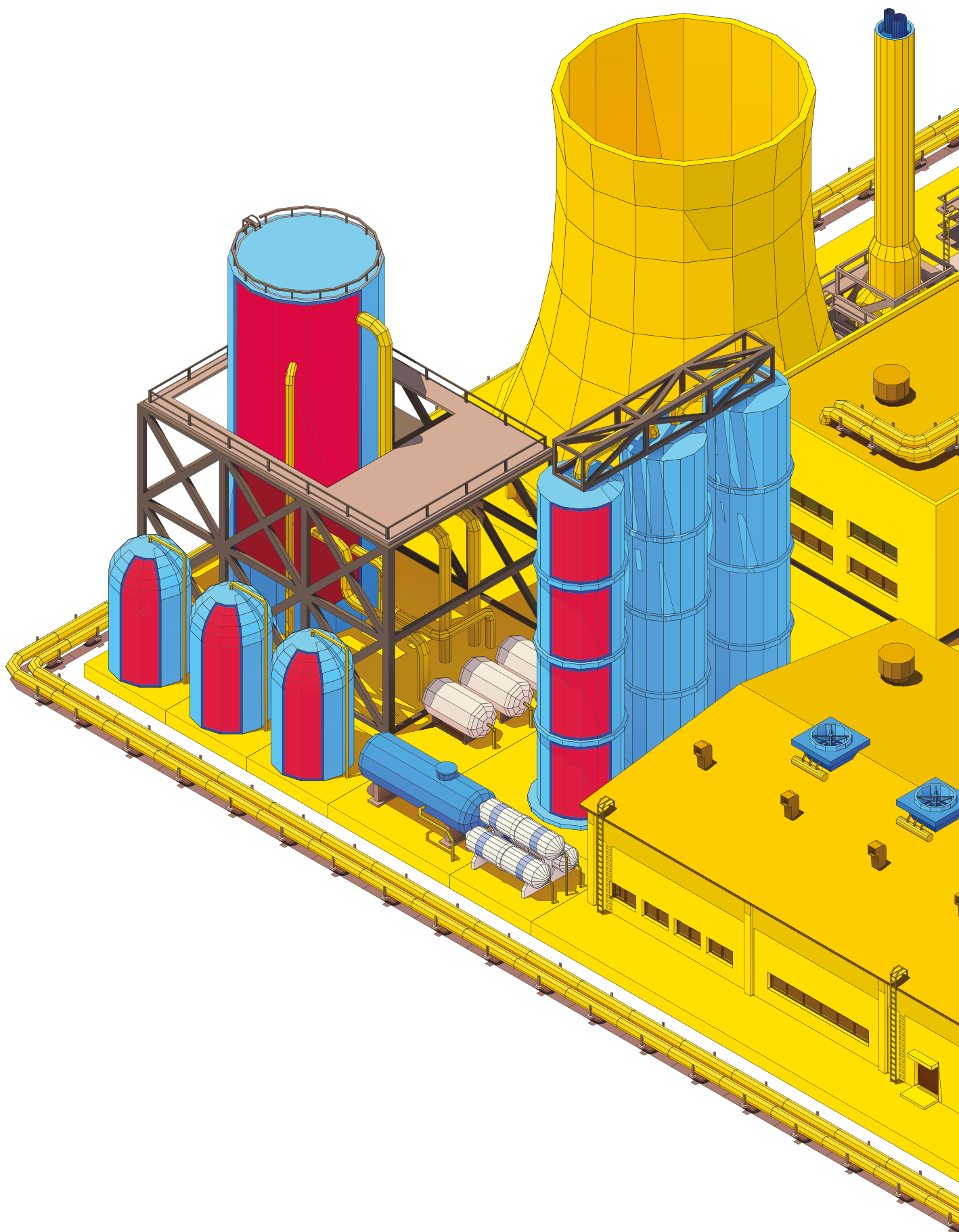

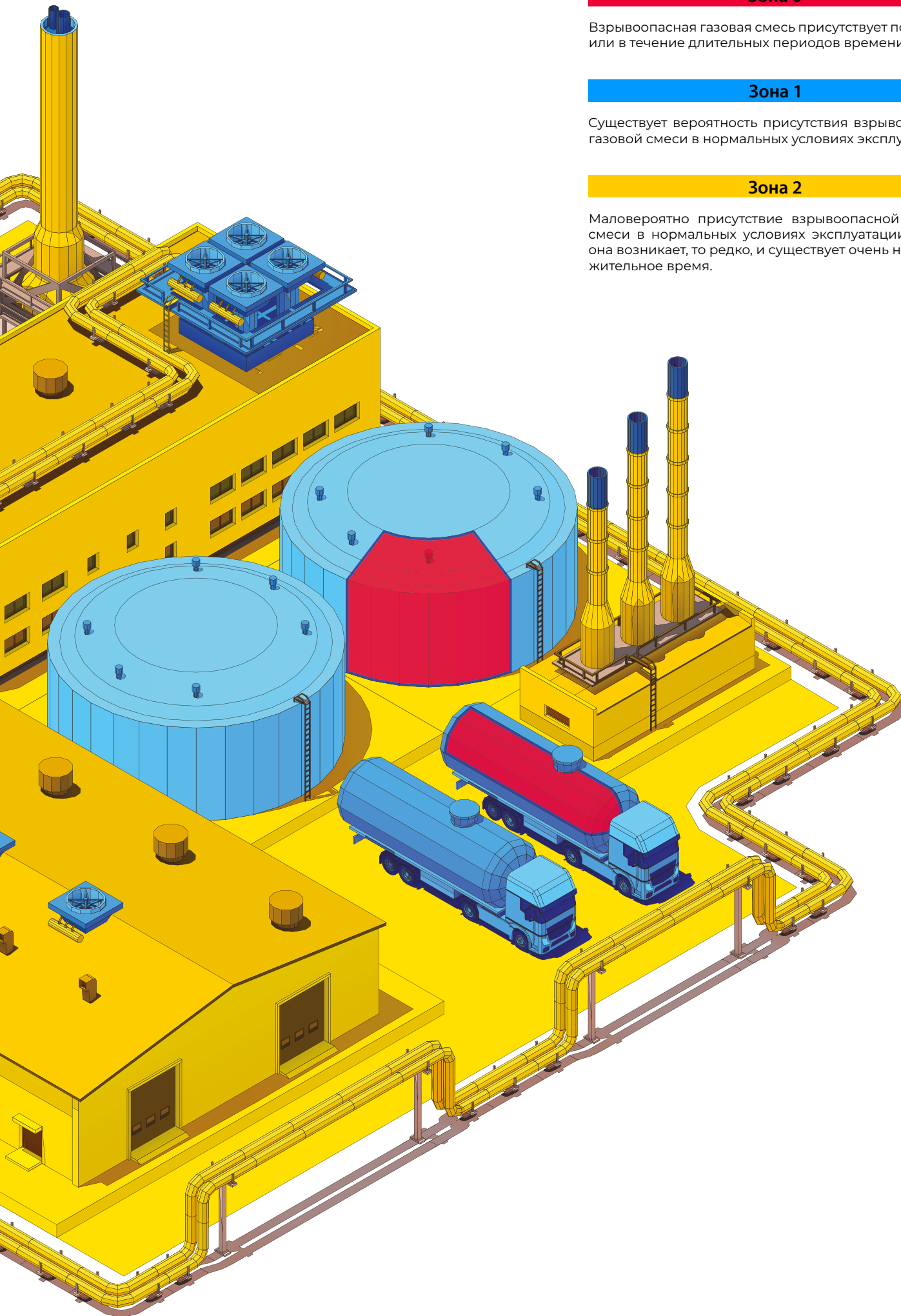

Зона 0

Взрывоопасная газовая смесь присутствует постоянно или в течение длительных периодов времени.

Зона 1

Существует вероятность присутствия взрывоопасной газовой смеси в нормальных условиях эксплуатации.

Зона 2

Маловероятно присутствие взрывоопасной газовой смеси в нормальных условиях эксплуатации, а если она возникает, то редко, и существует очень непродолжительное время.

Бластер



IP66 Степень защиты	I Класс защиты от поражения эл. током	>0,9 Коэффициент мощности
3 000 K 4 000 K 5 000 K Цветовая температура	70/80 Индекс цветопередачи	-40... +50 °C Температура эксплуатации
230 ±10% В Напряжение	Применение Для взрывоопасных зон классов 1 и 2. Промышленные предприятия: зоны технологических установок, складские помещения, открытые площадки.	
Соответствует ТР ТС «Электромагнитная совместимость тех. средств» (ТР ТС 020/2011) «О безопасности низковольтного оборудования» (ТР ТС 004/2011)		

Особенности

- Светильник предназначен для использования в среде с водородом.
- Корпус светильника изготовлен из литого алюминиевого сплава.
- Взрывонепроницаемая оболочка d, способная выдержать внутренний взрыв без деформации корпуса.
- В светильнике применяются сертифицированные взрывозащищённые кабельные вводы ВКВ, предназначенные для обеспечения надёжного и безопасного ввода и фиксации кабеля с маркировкой 1Ex d e II Gb X.
- Возможно сквозное подключение светильников в линию.
- Крепёжные метизы из нержавеющей стали.
- Универсальный способ крепления на поворотный кронштейн.
- Цвет корпуса по умолчанию: RAL7035.
- Маркировка взрывозащиты:
1Ex d op is IIC T6 Gb X

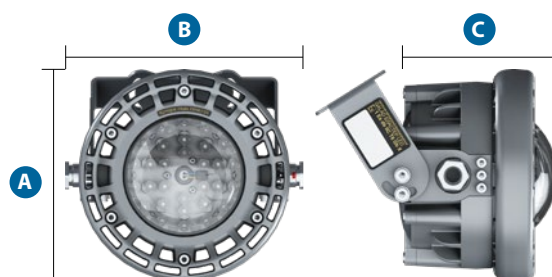

	A	B	C
Бластер	Ø 202 мм	227 мм	180 мм

Типы КСС



Таблица модификаций

Наименование		Мощность, Вт	Световой поток, лм.	Масса макс., кг
Бластер	GALAD Бластер LED-12-Extra wide (740/RAL7035/120/230/MP20/КУП/С)	12	1 590	6
	GALAD Бластер LED-25-Extra wide (740/RAL7035/120/230/О/КУП/С)	25	3 340	
	GALAD Бластер LED-35-Extra wide (740/RAL7035/120/230/О/КУП/С)	35	4 660	
	GALAD Бластер LED-40-Extra wide (740/RAL7035/120/230/MP20/КУП/С)	40	5 300	
	GALAD Бластер LED-50-Extra wide (740/RAL7035/120/230/О/КУП/С)	50	6 650	
	GALAD Бластер LED-60-Extra wide (740/RAL7035/120/230/О/КУП/С)	60	7 980	

Расшифровка номенклатуры и возможные модификации

GALAD Бластер LED-¹25 - ²Extra wide (³740 / ⁴RAL7035 / ⁵120 / ⁶230 / ⁷О / ⁸КУП / ⁹С)

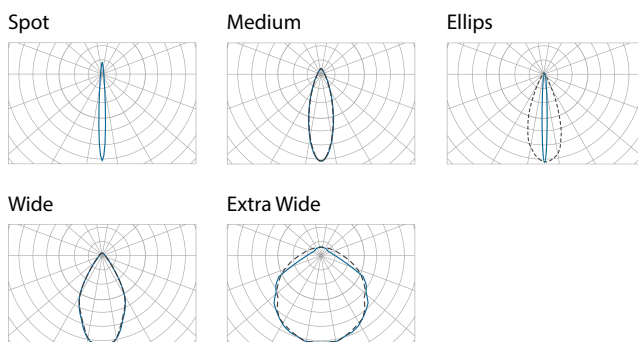
1	Мощность:	25 Вт.
2	Кривая силы света:	Spot – угол раскрытия 10°; Medium – угол раскрытия 30°; Wide – угол раскрытия 60°; Extra Wide – без оптики, косинусная кривая; Ellipse.
3	Индекс цветопередачи:	7 – CRI≥70; 8 – CRI≥80.
	Цветовая температура:	30 – 3 000 К; 40 – 4 000 К; 50 – 5 000 К.
4	Цвет корпуса:	RAL7035.
5	Полный угол раскрытия светового потока:	120°.
6	Рабочее напряжение:	230 В.
7	Тип кабельного ввода	О – Открытая прокладка; MP10; MP12; MP15; MP20 – Металлорукав; ТММ20х1,5; G1/2-В (В) – Внутренняя резьба; ТММ20х1,5; G1/2-В (Н) – Наружная резьба.
8	Вариант монтажа:	КУП – Светильник монтируется на кронштейне универсальном поворотном.
9	Материал рассеивателя:	С – Стекло.

EL-Line



IP68 Степень защиты	I Класс защиты от поражения эл. током	>0,95 Коэффициент мощности
5 000 К Цветовая температура	>70 Индекс цветопередачи	-40... +55 °С -60... +55 °С Температура эксплуатации
230 ±10% В Напряжение	Применение Для взрывоопасных зон классов 1 и 2. Промышленные предприятия, зоны технологических установок, складские помещения, открытые площадки.	
ОМ1 УХЛ1 Климатическое исполнение	Спецификация ТР ТС 012-2011 № RU C-RU. НА65.В.00983/21 ТУ № ИЖЦБ 676.117.045 ТУ	

Особенности

- Взрывозащищённые светодиодные светильники EL-Line-Ex с маркировкой взрывозащиты 1Ex mb IIC T6 X предназначены для освещения взрывоопасных зон классов 1 и 2 в помещениях и на открытых площадках согласно ГОСТ IEC 60079-10-1-20011.
- Корпус светильника изготовлен из литого алюминиевого сплава.
- Разнообразные типы креплений: планка (UC), поворотная скоба (SB), тросовый подвес (HM), консольный подвес (SM) помогут правильно и удобно установить светильник на стене или потолке.
- Коэффициент пульсации светового потока менее 1%.
- Номинальная мощность от 40 Вт до 240 Вт.
- Маркировка взрывозащиты **1Ex mb IIC T6 X**.

Типы КСС

Косинусная

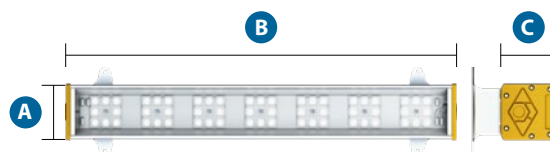
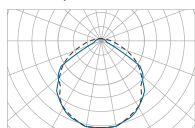

	A	B	C
EL-Line	87 мм	415–1 170 мм	86 мм

! Габариты зависят от выбранного типа крепления.

Таблица модификаций

Наименование		Мощность, Вт	Световой поток, лм		Потребляемый ток, А	Темп. класс	Масса*, кг
			Поликарбонат CPC	Стекло TG			
EL-Line	EL-Line-Ex-40	40	4 800	5 000	0,25	T6	3-16,5
	EL-Line-Ex-60	60	7 200	7 400	0,35		
	EL-Line-Ex-80	80	9 600	9 900	0,45		
	EL-Line-Ex-100	100	12 000	13 000	0,56		
	EL-Line-Ex-120	120	14 000	14 900	0,7		
	EL-Line-Ex-2x40	80	9 600	10 000	0,5		
	EL-Line-Ex-2x60	120	14 400	14 800	0,7		
	EL-Line-Ex-2x80	160	18 600	19 800	0,9		
	EL-Line-Ex-2x100	200	24 000	26 000	1,12		
EL-Line-Ex-2x120	240	28 000	29 800	1,4			

* Масса и габариты светильника зависят от выбранного типа крепления

Типы креплений

Наименование	SM	UC	SB	HM
Вид монтажа	Консоль	Планка	Поворотная скоба	Трос
Внешний вид				

Расшифровка номенклатуры и возможные модификации

1 2 3 4 5 6 Доп.
EL-Line - **Ex** - **40** - **SM** - **CPC** - **220** - **Опция**

1	Фирменное наименование:	EL-Line.
2	Тип исполнения:	Ex – Взрывозащитное исполнение.
3	Мощность:	40 Вт.
4	Тип крепления:	SM – Консоль; UC – Планка; SB – Поворотная скоба; HM – Трос.
5	Тип рассеивателя:	CPC – Поликарбонат; TG – Стекло.
6	Входное напряжение:	220 – 220/230 В (50/60 Гц).
Доп.	Цветовая температура:	5 000 К (под заказ: 3 000 / 4 000 К).
	Длина кабеля:	5 м (под заказ: 10 / 15 / 20 / 25 м).

! Полное наименование светильника формируется исходя из выбора опций, и согласовывается при заказе.

Morion



IP68 Степень защиты	I Класс защиты от поражения эл. током	>0,95 Коэффициент мощности
5 000 К Цветовая температура	>70 Индекс цветопередачи	-40... +55 °С -60... +55 °С Температура эксплуатации
230 ±10% В Напряжение	Применение Для взрывоопасных зон классов 1 и 2. Промышленные предприятия, зоны технологических установок, складские помещения, открытые площадки.	
ОМ1 УХЛ1 Климатическое исполнение	Спецификация ST.RU C-RU.HA65.B.00735/20 ТУ ИЖЦБ 676.117.044	

Особенности

- Morion разработан с учетом международных стандартов UL, ATEX, IECEx по безопасности взрывозащищенного светотехнического оборудования.
- Корпус светильника изготовлен из литого алюминиевого сплава.
- Метизы выполнены из нержавеющей стали.
- 3 вида рассеивателей: оптический поликарбонат (прозрачный – СРС, опаловый – FPC), боросиликатное стекло – G.
- 9 типов креплений Morion учитывают любые индивидуальные особенности и требования по монтажу: крепление на опору под углом 25° (SA) и вертикально (SS); крепление на трубу (PM); крепление на стену (WA, WM); крепление на рым-болт (HM); крепление на потолок (CM), с трубой (CP), крепление на стену или потолок с помощью универсальной скобы (SB).
- Применяемые взрывобезопасные быстроразъемные соединения узлов светильника делают Morion полностью ремонтпригодным и позволяю без усилий заменить светодиодную плату и источник питания.
- Коэффициент пульсации светового потока менее 1%.
- Номинальная мощность от 40 Вт...до 160 Вт.
- Маркировка взрывозащиты:
1Ex db IIC T6/T5/T4 Gb
1Ex db IIC T6/T5/T4 Gb X
Ex td IIIC T78°...102°С Db
Ex td IIIC T73°...102°С Db X
Class I Div. 1 Groups C, D
Class I Div. 2 Groups A, B, C, D
Class II Div. 1 and 2 Groups E, F, G
Class III

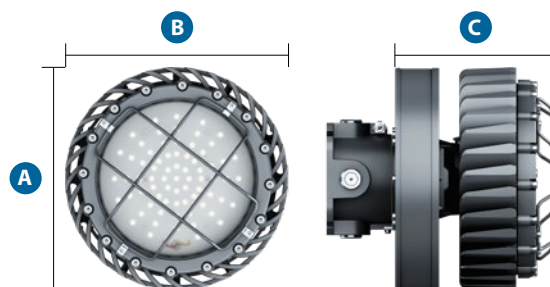

	A	B	C
Morion	Ø 280 мм	280 мм	191 мм

! Габариты зависят от выбранного типа крепления.

Типы КСС

Косинусная











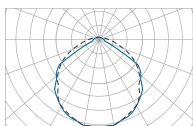

Таблица модификаций

Наименование		Мощность, Вт	Световой поток, лм		Потребляемый ток, А	Темп. класс				Масса*, кг
			Поликарбонат CPC	Стекло TG		+45 °C	+55 °C	+60 °C	+65 °C	
Morion	Morion-EX-40	40	5 500	5 300	0,25	T6	T6	T6	T6	10,6–12,5
	Morion-EX-60	60	7 900	7 600	0,35		T6	T6	T6	
	Morion-EX-80	80	9 300	9 500	0,45		T6	T6	T6	
	Morion-EX-100	100	12 400	12 000	0,6		T6	T6		
	Morion-EX-120	120	14 400	14 000	0,7		T6	T6		
	Morion-EX-140	140	16 600	16 100	0,9		T6			
	Morion-EX-160	160	18 900	18 400	1,1		T5			
	Morion-EX-160HL	160	22 700	22 200	1,1		T5			

* Масса и габариты светильника зависят от выбранного типа крепления.

Типы креплений

Наименование	SA	SS	WA	WM	CP
Вид монтажа	Консоль 25°	Консоль 90°	Стена 25°	Стена 90°	Потолок с трубой
Внешний вид					
Наименование	PM	CM	SB	EM	
Вид монтажа	Труба 3/4"	Потолок	Поворотная скоба	Рым-болт	
Внешний вид					

Расшифровка номенклатуры и возможные модификации

1 2 3 4 5 6 7 8 *Доп.*
Morion - **EX** - **40** - **SM** - **CPC** - **1** - **20** - **MP20** - **Опция**

1	Фирменное наименование:	Morion.
2	Тип исполнения:	Ex – Взрывозащитное исполнение.
3	Мощность:	40 Вт.
4	Тип крепления:	SA – Консоль 25°; SS – Консоль 90°; PM – Труба 3/4"; WA – Стена 25°; WM – Стена 90°; CM – Потолок; CP – Потолок с трубой; SB – Поворотная скоба; EM – Рым-болт.
5	Тип рассеивателя:	CPC – Поликарбонат прозрачный; GB – Боросиликатное стекло; GBM – Боросиликатное стекло с сеткой.
6	Кол-во каб. вводов (крепления SA / SS / PM):	1 шт. / 2 шт. / 3 шт. / 4 шт.
7	Диапазон обжимаемого каб. (крепления SA / SS / PM):	20; 20S; 25; 20S16.
8	Тип каб. ввода (крепления SA / SS / PM):	0 – Открытый монтаж; Б – Бронированный кабель; БТ – Бронированный кабель в трубе; MP10 – В металлорукаве ДУ10; MP12 – В металлорукаве ДУ12; MP15 – В металлорукаве ДУ15; MP20 – В металлорукаве ДУ20; T20 – В трубе M20/1.5; T25 – В трубе M25/1.5; T1 – В трубе G1/2"; T2 – В трубе G3/4".
<i>Доп.</i>	Вторичная оптика (кроме Morion-EX-160HL):	Косинусная 120° (под заказ: G090 – Глубокая 90°; G060 – Глубокая 60°; K025 – Концентрированная 25°).
	Цветовая температура:	5 000 К (под заказ: 3 000 / 4 000 К).

! Полное наименование светильника формируется исходя из выбора опций, и согласовывается при заказе.

ProEx



IP67 Степень защиты	I Класс защиты от поражения эл. током	>0,95 Коэффициент мощности
5 000 К Цветовая температура	>70 Индекс цветопередачи	-40... +55 °C -50... +55 °C Температура эксплуатации
230 ±10% В Напряжение	Применение Для взрывоопасных зон классов I и 2. В помещениях и на открытых площадках, товарные парки, предприятия нефтегазовой и нефтехимической промышленности.	
ОМ1 УХЛ1 Климатическое исполнение	Спецификация ТР ТС 012-2011 № ST.RU C-RU. НА65.В.00925/21 РМРС № 17.09511.120 ТУ № ИЖЦБ 676116.017 ТУ	

Особенности

- Корпус светильника изготовлен из литого алюминиевого сплава, в который смонтирован светодиодный модуль, закрытый защитным стеклом из оптического поликарбоната, и узла крепления.
- Метизы выполнены из нержавеющей стали.
- Имеет несколько вариантов креплений: на скобе (С), поворотной скобе (ПС) и на поворотной прожекторной скобе (СПП).
- Коэффициент пульсации светового потока менее 5%.
- Номинальная мощность от 60 Вт до 120 Вт.
- Маркировка взрывозащиты:

1Ex db mb IIC T6/T5 Gb X
Ex td IIIC T65...85°C Db X
Class I Div. 1 Groups C, D
Class I Div. 2 Groups A, B, C, D
Class II Div. 1 and 2 Groups E, F, G
Class III

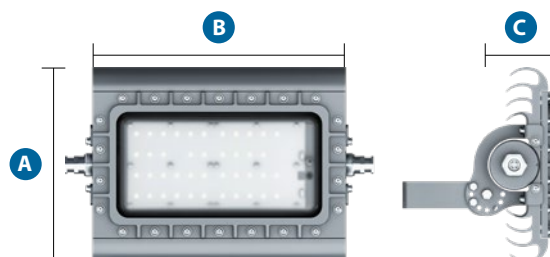

	A	B	C
ProEx	228 мм	374 мм	138 мм

! Габариты зависят от выбранного типа крепления.

Типы КСС

Косинусная



Таблица модификаций

Наименование		Мощность, Вт	Световой поток, лм	Потребляемый ток, А	Темп. класс	Масса*, кг
ProEx	ProEx-60	60	6 100	5	T6	8,2–21,5
	ProEx-80	80	7 800	0,7	T5	
	ProEx-100	100	9 500	0,8	T5	
	ProEx-120	120	13 600	1	T5	

* Масса и габариты светильника зависят от выбранного типа крепления..

Типы креплений

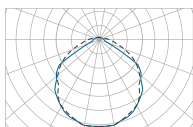
Наименование	С	ПС	СПП
Вид монтажа	Скоба	Поворотная скоба	Скоба поворотная прожекторная
Внешний вид			

Расшифровка номенклатуры и возможные модификации

1 2 3 4 5 6 7 8 *Доп.*
Pro - **Ex** - **60** - **С** - **ПВ** - **230** - **20** - **MP20** - **Опция**

1	Фирменное наименование:	Pro.
2	Тип исполнения:	Ex – Взрывозащитное исполнение.
3	Мощность:	60 Вт.
4	Тип крепления:	С – Скоба; ПС – Поворотная скоба; СПП – Скоба поворотная прожекторная.
5	Кол-во каб. вводов:	ПВ – 1 шт.; TP – 2 шт.
6	Рабочее напряжение:	230 – 176 – 264 В (50/60 Гц) для 120 Вт; 230 – 120 – 277 В (50/60 Гц) для 60/80/100 Вт.
7	Диапазон обжимаемого каб.:	20; 20S; 25; 20S16.
8	Тип каб. ввода:	0 – Открытый монтаж; Б – Бронированный кабель; БТ – Бронированный кабель в трубе; MP10 – В металлорукаве ДУ10; MP12 – В металлорукаве ДУ12; MP15 – В металлорукаве ДУ15; MP20 – В металлорукаве ДУ20; T20 – В трубе М20/1,5; T25 – В трубе М25/1,5; Т1 – В трубе G1/2"; Т2 – В трубе G3/4".
<i>Доп.</i>	Вторичная оптика:	Косинусная 120° (под заказ: Г070 – глубокая 70° для 60, 80, 100 Вт; Г085 – глубокая 85° для 60, 80, 100 Вт; Ш130 – широкая 130° для 60, 80, 100 Вт; К025 – концентрированная 25° для 120 Вт; Г060 – глубокая 60° для 120 Вт; Г090 – глубокая 90° для 120 Вт).
	Цветовая температура:	5 000 К (под заказ: 3 000 / 4 000 К).
	Климатическое исполнение:	УХЛ1 (под заказ: ОМ1).
	Наличие РМРС:	Без приёмки РМРС (под заказ: с приёмкой РМРС).

! Полное наименование светильника формируется исходя из выбора опций, и согласовывается при заказе.

Robus



IP68 Степень защиты	I Класс защиты от поражения эл. током	>0,95 Коэффициент мощности
5 000 К Цветовая температура	>70 Индекс цветопередачи	-40... +55 °С -50... +55 °С Температура эксплуатации
230 ±10% В Напряжение	Применение Взрывоопасные зоны классов 1 и 2 по ГОСТ IEC 60079-10-2-2011. Помещения и наружные установки по ГОСТ IEC 60079-14-2011 и маркировке по взрывозащите.	
ОМ1 УХЛ1 Климатическое исполнение	Спецификация ST.RU.001.M0010077 ИЖЦБ 676117.044 ТУ	

Особенности

- Корпус светильника изготовлен из литого алюминиевого сплава, в который смонтирован светодиодный модуль, закрытый защитным стеклом из оптического поликарбоната, и узла крепления.
- Метизы выполнены из нержавеющей стали.
- Светильник ремонтпригоден и позволяет собственными силами быстро заменить источник питания и светодиодную плату.
- Многообразие систем креплений позволяет использовать светильник для решения любых задач при освещении взрывоопасных зон: крепление на опору под углом 25° (SA) и вертикально (SS); крепление на трубу (PM); крепление на стену (WA, WM); крепление на рым-болт (HM); крепление на потолок (CM), с трубой (CP), крепление на стену или потолок с помощью универсальной скобы (SB).
- Материал рассеивателя: боросиликатное стекло, оптический поликарбонат (прозрачный CPC или опаловый FPC).
- Опционально встроенная функция аккумуляторной батареи (АКБ только для 30 Вт и 40 Вт).
- Robus разработан с учетом международных стандартов UL, ATEX, IECEx по безопасности взрывозащищенного светотехнического оборудования.
- Коэффициент пульсации светового потока менее 1%.
- Коэффициент пульсации светового потока менее 5% (АКБ).
- Номинальная мощность от 20 Вт до 80 Вт.
- Маркировка взрывозащиты:
1Ex db IIC T6/T5 Gb
1Ex db IIC T6/T5 Gb X
Ex td IIIC T58°...85°С Db
Ex td IIIC T58°...85°С Db X
Class I Div. 1 Groups A, B, C, D
Class I Div. 2 Groups A, B, C, D
Class II Div. 1 and 2 Groups E, F, G
Class III

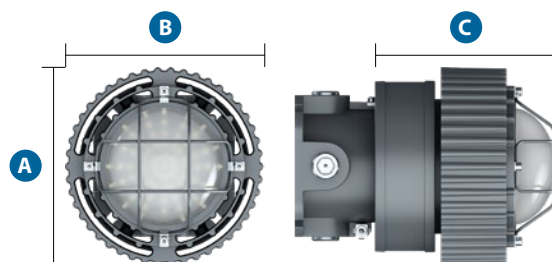

	A	B	C
Robus	Ø 198 мм	198 мм	172 мм

! Габариты зависят от выбранного типа крепления.

Типы КСС

Косинусная

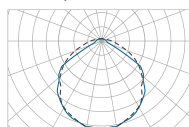

Равномерная









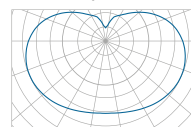

Таблица модификаций

Наименование		Мощность, Вт	Световой поток, лм			Потребляемый ток, А	Темп. класс			Масса*, кг
			Поликарбонат CPC	Поликарбонат FPC	Стекло TG		+55 °C	+60 °C	+65 °C	
Robus	Robus-Ex-20	20	2 900	2 700	2 900	0,12	T6	T6	T6	4,7–7,5
	Robus-Ex-30	30	4 200	3 900	4 300	0,2	T6	T6		
	Robus-Ex-40	40	5 100	4 800	5 200	0,25	T6	T6		
	Robus-Ex-50	50	7 400	6 800	7 500	0,3	T6			
	Robus-Ex-60	60	8 300	7 700	8 400	0,35	T6			
	Robus-Ex-80	80	10 100	9 400	10 300	0,45	T6			

* Масса и габариты светильника зависят от выбранного типа крепления.

Типы креплений

Наименование	SA	SS	WA	WM	CP
Вид монтажа	Консоль 25°	Консоль 90°	Стена 25°	Стена 90°	Потолок с трубой
Внешний вид					
Наименование	PM	CM	SB	EM	
Вид монтажа	Труба 3/4"	Потолок	Поворотная скоба	Рым-болт	
Внешний вид					

Расшифровка номенклатуры и возможные модификации

1 2 3 4 5 6 7 8 9 Доп.
Robus - **Ex** - **20** - **SM** - **CPC** - **220** - **1** - **20** - **MP20** - **Опция**

1	Фирменное наименование:	Robus.
2	Тип исполнения:	Ex – Взрывозащитное исполнение.
3	Мощность:	20 Вт.
4	Тип крепления:	SA – Консоль 25°; SS – Консоль 90°; PM – Труба 3/4"; WA – Стена 25°; WM – Стена 90°; CM – Потолок; CP – Потолок с трубой; SB – Поворотная скоба; EM – Рым-болт.
5	Тип рассеивателя:	CPC – Поликарбонат прозрачный; FPC – Поликарбонат опаловый; GB – Боросиликатное стекло; GBM – Боросиликатное стекло с сеткой.
6	Входное напряжение:	220 – 220/230 В (50/60 Гц); 024 – 24 В (АКБ); 012 – 12 В (АКБ).
7	Кол-во каб. вводов (крепления SA / SS / PM):	1 шт. / 2 шт. / 3 шт. / 4 шт.
8	Диапазон обжимаемого каб. (крепления SA / SS / PM):	20; 20S; 25; 20S16.
9	Тип каб. ввода (крепления SA / SS / PM):	0 – Открытый монтаж; Б – Бронированный кабель; БТ – Бронированный кабель в трубе; MP10 – В металлорукаве ДУ10; MP12 – В металлорукаве ДУ12; MP15 – В металлорукаве ДУ15; MP20 – В металлорукаве ДУ20; T20 – В трубе М20/1,5; T25 – В трубе М25/1,5; T1 – В трубе G1/2"; T2 – В трубе G3/4".
Доп.	Аккумуляторное исполнение (только для 30 / 40 Вт):	AK – Аккумуляторная батарея без подогрева для темп. -40 С°...+55 С°; AKM – Аккумуляторная батарея с подогревом для темп. -60 С°...+55 С°.
	Вторичная оптика:	Д – Косинусная КСС; М – Равномерная КСС (близкая к КСС лампы накаливания).
	Цветовая температура:	5 000 К (под заказ: 3 000 / 4 000 К).

! Полное наименование светильника формируется исходя из выбора опций, и согласовывается при заказе.

Tablex



IP67 Степень защиты	I Класс защиты от поражения эл. током	>0,95 Коэффициент мощности
5 000 K Цветовая температура	>70 Индекс цветопередачи	-40... +55 °C -60... +55 °C Температура эксплуатации
DC 9-30 В AC 90-305 В (50Гц) Напряжение	Применение Для непрерывной работы и решения задач визуального оповещения персонала о расположении специальных объектов.	
ОМ1 УХЛ1 Климатическое исполнение	Спецификация ТР ТС 012-2011 № ST.RU C-RU. HA65.B.00925/21 PMPC № 17.09511.120 ТУ № ИЖЦБ 676116.017 ТУ	

Особенности

- Корпус светильника выполнен из литого алюминия.
- Метизы выполнены из нержавеющей стали.
- Табло может иметь два режима работы: непрерывное свечение и мерцающее с различной частотой 1,5 / 3,0 / 4,5 Гц.
- Маркировка взрывозащиты:

1Ex db mb IIC T6/T5 Gb X
Ex td IIIC T65°...85°C Db X
Class I Div. 1 Groups C, D
Class I Div. 2 Groups A, B, C, D
Class II Div. 1 and 2 Groups E, F, G
Class III

Типы КСС

Косинусная

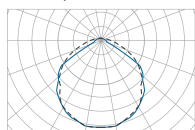

	A	B	C
Tablex	228 мм	394 мм	110 мм

Таблица модификаций

Наименование		Мощность, Вт	Масса*, кг
Tablex	Tablex-10	10	8,2

Расшифровка номенклатуры и возможные модификации

1 2 3 4 5 6 7 8 *Доп.*
Tabl - **Ex** - **10** - **220** - **К** - **Б** - **20** - **MP15** - **Опция**

1	Фирменное наименование:	Tabl.
2	Тип исполнения:	Ex – Взрывозащитное исполнение.
3	Мощность:	10 Вт.
4	Входное напряжение:	220 – 90 – 305 В (50/60 Гц); 024 – 9 – 30 В; 012 – 9 – 30 В.
5	Цвет поля:	К – Красный; Б – Белый; З – Зелёный; Ж – Жёлтый.
6	Цвет надписи:	К – Красный; Б – Белый; З – Зелёный; Ч – Чёрный.
7	Диапазон обжимаемого каб.:	20; 20S; 25; 20S16.
8	Тип каб. ввода:	0 – Открытый монтаж; Б – Бронированный кабель; БТ – Бронированный кабель в трубе; MP10 – В металлорукаве ДУ10; MP12 – В металлорукаве ДУ12; MP15 – В металлорукаве ДУ15; MP20 – В металлорукаве ДУ20; T20 – В трубе М20/1.5; T25 – В трубе М25/1.5; T1 – В трубе G1/2"; T2 – В трубе G3/4".
<i>Доп.</i>	Содержание надписи:	ВЫХОД; ТУРБОДЕТАНДЕРНЫЙ АГРЕГАТ; ГАЗ 10% / ГАЗ 20%.

! Полное наименование светильника формируется исходя из выбора опций, и согласовывается при заказе.

Traffex



<p>IP66</p> <p>Степень защиты</p>	<p>DC 10–36 В DC 20–30 В АС 170–280 В (50 Гц) АС 27–45 В (50 Гц)</p> <p>Напряжение</p>
<p>-40... +55 °С -60... +55 °С</p> <p>Температура эксплуатации</p>	<p>Применение</p> <p>Для регулирования транспортных потоков во взрывоопасных зонах классов 1 и 2 согласно ГОСТ 30852.9-2002.</p>
<p>ОМ1 УХЛ1</p> <p>Климатическое исполнение</p>	<p>Спецификация</p> <p>ТРТС 012-2011 № RU C-RU. HA65.B.00983/21 PMPC № 16.00128.120 ТУ № ТУ16-676.147-2021 ТУ</p>



Особенности

- Корпус светильника изготовлен из литого алюминиевого сплава, в который смонтирован светодиодный модуль, закрытый защитным стеклом из оптического поликарбоната, и узла крепления.
- Кронштейн и метизы выполнены из нержавеющей стали.
- Виды рассеивателя: поликарбонат, боросиликатное стекло, боросиликатное стекло с сеткой.
- Монтаж осуществляется горизонтально / вертикально на стену или трубу.
- Цвет свечения красный / жёлтый / зелёный.
- Коэффициент пульсации светового потока менее 5%.
- Маркировка взрывозащиты:

1Ex db mb IIC T6/T5 Gb X
Ex td IIIC T65...85°C Db X
Class I Div. 1 Groups C, D
Class I Div. 2 Groups A, B, C, D
Class II Div. 1 and 2 Groups E, F, G
Class III

Типы КСС

Косинусная

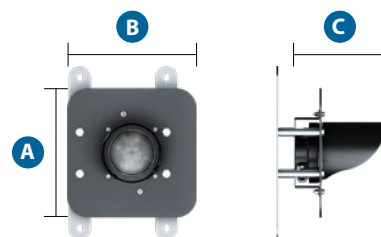
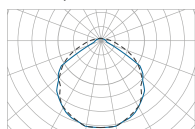

	A	B	C
Traffex 15 Вт	300 мм	300 мм	256 мм

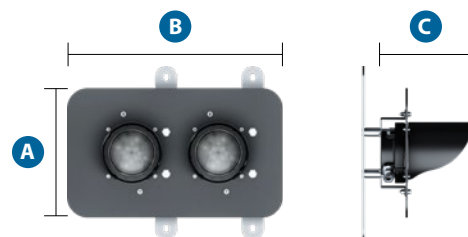

	A	B	C
Traffex 30 Вт	300 мм	500 мм	256 мм

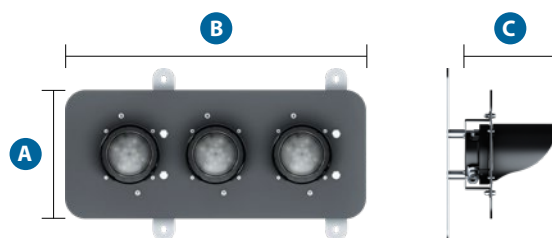

	A	B	C
Traffex 45 Вт	300 мм	700 мм	256 мм

! Габариты зависят от выбранного типа крепления.

Таблица модификаций

Наименование		Мощность, Вт	Масса*, кг
Traffex	TRAFFEX 15	15	3,5
	TRAFFEX 30	30	5,8
	TRAFFEX 45	45	8,2

Типы креплений

Наименование	ТВ	ТВН	УС	УСН
Вид монтажа	Вертикальный на трубу	Горизонтальный на трубу	Вертикальный на стену	Горизонтальный на стену
Внешний вид				

Расшифровка номенклатуры и возможные модификации

1 2 3 4 5 6 7 8 9
TRAFF - **EX** - **ТВ** - **П16** - **220** - **RG** - **15** - **20** - **MP15**

1	Фирменное наименование:	Traff.
2	Тип исполнения:	Ex – Взрывозащитное исполнение.
3	Тип крепления:	ТВ – Вертикальный на трубу; ТВН – Горизонтальный на трубу; УС – Вертикальный на стену; УСН – Горизонтальный на стену.
4	Тип рассеивателя:	П16 – Поликарбонат; C05 – Боросиликатное стекло; CC5 – Боросиликатное стекло с сеткой.
5	Входное напряжение:	220 – 220/230 В (50/60 Гц); 036 – 36 В (50 Гц); 024 – 24 В; 012 – 12 В.
6	Цвет свечения:	R – Красный; RG – Красный / Зелёный; RYG – Красный / Жёлтый / Зелёный.
7	Мощность:	15 Вт.
8	Диапазон обжимного каб.:	20 – Ø 6,5 – 13,9 мм; 20S – Ø 3,1 – 11,7 мм; 20S16 – Ø 3,1 – 8,6 мм.
9	Тип каб. ввода:	0 – Открытый монтаж; Б – Бронированный кабель; MP10 – В металлорукаве ДУ10; MP12 – В металлорукаве ДУ12; MP15 – В металлорукаве ДУ15; MP20 – В металлорукаве ДУ20.

! Полное наименование светильника формируется исходя из выбора опций, и согласовывается при заказе.

ВЗГ-200АМС-СД



IP68 Степень защиты	I Класс защиты от поражения эл. током	>0,95 Коэффициент мощности
5 000 К Цветовая температура	>70 Индекс цветопередачи	-40... +55 °С -60... +55 °С Температура эксплуатации
DC 10–30 В AC 176–264 В (50 / 60 Гц) Напряжение	Применение Для аварийного и эвакуационного освещения взрывоопасных зон классов 1 и 2 в помещениях, на открытых площадках согласно ГОСТ IEC 60079-10-1-20011.	
ОМ1 УХЛ1 Климатическое исполнение	Спецификация ST.RU C-RU.HA65.B.00008/18 PMPC 13.00059.120 ТУ16-535.778-2008	

Особенности

- Корпус светильника изготовлен из литого алюминиевого сплава, в который смонтирован светодиодный модуль, закрытый защитным стеклом из оптического поликарбоната, и узла крепления.
- Варианты креплений на трубу ТМЗ1, на потолок или стену ПГ21, ТР22.
- Универсальная поворотная скоба помогает легко выбирать угол наклона аварийного светильника и сфокусировать освещение на нужный участок.
- Опционально возможна модификация со встроенным БАП.
- В комплект поставки взрывозащищённых светильников серии ВЗГ-200 АМС СД в исполнении ПГ21, ТР22 входят 1 или 2 взрывобезопасных кабельных вводов, рассчитанных на открытую прокладку кабеля, прокладку кабеля в металлорукаве, под бронированный кабель.
- Коэффициент пульсации светового потока менее 1%.
- Номинальная мощность от 20 Вт до 60 Вт.
- Маркировка взрывозащиты:
 - PB Ex d I
 - PB Ex d I X
 - 1Ex d IIC T6/T5 Gb
 - 1Ex d IIC T6/T5 Gb X
 - Class I Div. 1 Groups C, D
 - Class I Div. 2 Groups A, B, C, D
 - Class II Div. 1 and 2 Groups E, F, G
 - Class III

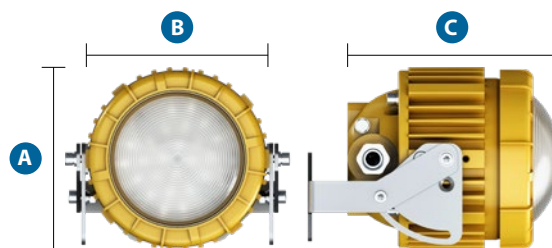

	A	B	C
ВЗГ-200АМС-СД 20–40 Вт	Ø 150 мм	150 мм	168 мм
ВЗГ-200АМС-СД 50–60 Вт	Ø 175 мм	175 мм	215 мм

! Габариты зависят от выбранного типа крепления.

Типы КСС

Косинусная









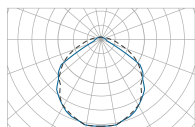

Таблица модификаций

Наименование		Мощность, Вт	Световой поток, лм		Потребляемый ток, А	Темп. класс		Масса*, кг
			Поликарбонат П16	Стекло C05		+50 °C	+55 °C	
ВЗГ-200АМС-СД	ВЗГ-200АМС-СД-20	20	2 600	2 700	0,12	T6	T6	2,6–4
	ВЗГ-200АМС-СД-30	30	3 900	4 000	0,17	T6	T5	
	ВЗГ-200АМС-СД-40	40	5 100	5 300	0,22	T6	T5	
	ВЗГ-200АМС-СД-50	50	7 200	7 400	0,3	T6	T6	
	ВЗГ-200АМС-СД-60	60	8 100	8 400	0,35	T6	T6	

* Масса и габариты светильника зависят от выбранного типа крепления.

Типы креплений

Наименование	П	ТМ	ДН50	КП1
Вид монтажа	Планка	Труба тип 4	Фланец 50 мм	Переносной кронштейн
Внешний вид				
Наименование	ДН100	ПС	РБ	
Вид монтажа	Фланец 100 мм	Поворотная скоба	Рым-болт	
Внешний вид				

Расшифровка номенклатуры и возможные модификации

1 2 3 4 5 6 7 8 Доп.
ВЗГ-200АМС-СД - **АК** - **20** - **ТР22** - **С05** - **220** - **20** - **МР20** - **Опция**

1	Фирменное наименование:	ВЗГ-200АМС-СД.
2	Аккумуляторное исполнение (только для 30 / 40 Вт):	АК – Встроенный БАП с раб. температурой до -40С° (для 30Вт); АКМ – Встроенный БАП с раб. температурой до -60С°(для 40Вт).
3	Мощность:	20 Вт.
4	Тип монтажа:	ТМ31 – трубный монтаж G3/4" тип1; ТМ41 – трубный монтаж G3/4" тип2; ТР22 – 2 каб. ввода до М20 монтаж на поворотную скобу; ТР32 – 2 каб. ввода до М25 монтаж на поворотную скобу; ТР33 – 3 каб. ввода до М25 монтаж на поворотную скобу; ТР34 – 4 каб. ввода до М25 монтаж на поворотную скобу; ПГ21 – 1 каб. ввод до М20 монтаж на поворотную скобу; ПГ31 – 1 каб. ввод до М25 монтаж на поворотную скобу; КР41 – 1 каб. ввод до М25 монтаж на поворотную скобу с боковой коробкой; КР42 – 2 каб. ввода до М25 монтаж на поворотную скобу с боковой коробкой; КР43 – 3 каб. ввода до М25 монтаж на поворотную скобу с боковой коробкой.
5	Тип рассеивателя:	П16 – Поликарбонат; С05 – Боросиликатное стекло; С05 – Боросиликатное стекло с сеткой.
6	Входное напряжение:	220 – 220/230 В (50/60 Гц); 036 – 36 В (50 Гц) для 20 Вт; 024 – 24 В (для 20 Вт, АК, АКМ); 012 – 12 В (для 20 Вт, АК, АКМ).
7	Диапазон обжимаемого каб. (крепления ТР22 / ПГ21):	20 ; 20S ; 25 ; 20S16 .
8	Тип каб. ввода (крепления ТР22 / ПГ21):	0 – Открытый монтаж; Б – Бронированный кабель; БТ – Бронированный кабель в трубе; МР10 – В металлорукаве ДУ10; МР12 – В металлорукаве ДУ12; МР15 – В металлорукаве ДУ15; МР20 – В металлорукаве ДУ20; Т20 – В трубе М20/1.5; Т25 – В трубе М25/1.5; Т1 – В трубе G1/2"; Т2 – В трубе G3/4".
Доп.	Кронштейн крепления (для ТР22 / ТР32 / ТР33 / ТР34 / ПГ21 / ПГ31):	П – Планка; ТМ – Труба тип 4; ДН50 – Фланец 50 мм; КП1 – Переносной кронштейн; ДН100 – Фланец 100 мм; ПС – Поворотная скоба; РБ – Рым-болт.
	Цветовая температура:	5 000 К (под заказ: 3 000 / 4 000 К).

! Полное наименование светильника формируется исходя из выбора опций, и согласовывается при заказе.

Плафон ВС



IP67 Степень защиты	I (127 В, 230 В) III (12 В, 24 В, 36 В) Класс защиты от поражения эл. током	>0,95 Коэффициент мощности
5 000 К Цветовая температура	>70 Индекс цветопередачи	-40... +55 °С -60... +55 °С Температура эксплуатации
DC 10-14 15-36 / 20-30 В AC 27-45 170-280 В Напряжение	Применение Для освещения помещений блочно-модульных зданий, промышленных установок и узлов, контейнеров, судовых помещений, цистерн, а также для освещения спецсооружений, электродорог, мостов и тоннелей. В самых экстремальных условиях с воздействием любых атмосферных факторов, в том числе в условиях сурового морского климата.	
OM1 УХЛ1 Климатическое исполнение		

Особенности

- Корпус светильника изготовлен из литого алюминиевого сплава, в который смонтирован светодиодный модуль, закрытый защитным стеклом из оптического поликарбоната, и узла крепления.
- Кронштейн и метизы выполнены из нержавеющей стали морского класса.
- Варианты крепления: на потолок или стену при помощи планки (П) или поворотной скобы (ПС).
- Универсальная поворотная скоба помогает легко выбирать угол наклона и сфокусировать освещение на нужный участок.
- Коэффициент пульсации светового потока менее 5%.
- Маркировка взрывозащиты:

PB Ex d I
PB Ex d I X
1Ex d IIC T6/T5 Gb
1Ex d IIC T6/T5 Gb X
Class I Div. 1 Groups C, D
Class I Div. 2 Groups A, B, C, D
Class II Div. 1 and 2 Groups E, F, G
Class III

Типы КСС

Косинусная

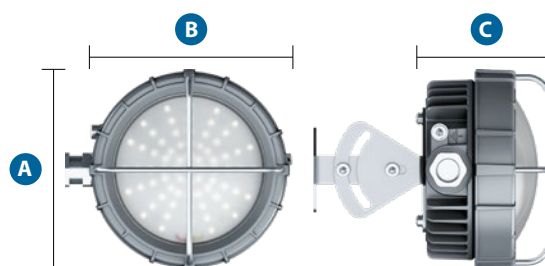
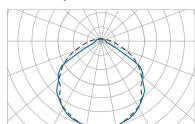

	A	B	C
Плафон ВС	Ø 154 мм	154 мм	168 мм

! Габариты зависят от выбранного типа крепления.

Таблица модификаций

Наименование		Мощность, Вт	Световой поток, лм		Потребляемый ток, А	Темп. класс		Масса*, кг
			Поликарбонат П16	Стекло С05		+45 °С	+55 °С	
Плафон ВС	Плафон ВС-8	8	800	900	0,05	T5	T5	1,2-1,5
	Плафон ВС-15	15	2 000	2 100	0,09	T5	T5	
	Плафон ВС-20	20	2 400	2 500	0,12	T5	T4	

* Масса и габариты светильника зависят от выбранного типа крепления.

Типы креплений

Наименование	П	П2	ПС	РБ
Вид монтажа	Планка	Планка тип 2	Поворотная скоба	Рым-болт
Внешний вид				
Наименование	РК	ТМ	ПСТ50	ПСТ60
Вид монтажа	Рым-крюк	Вертикальная труба с резьбой G3/4"	Поворотная скоба на трубу Ø 45-57 мм	Поворотная скоба на трубу Ø 60-63 мм
Внешний вид				

Расшифровка номенклатуры и возможные модификации

1 2 3 4 5 6 7 8 Доп.
Плафон - **ВС** - **8** - **ПС** - **П16** - **ПВ** - **230** - **MP20** - **Опция**

1	Фирменное наименование:	Плафон.
2	Тип исполнения:	ВС – Взрывозащитное исполнение.
3	Мощность:	8 Вт.
4	Тип крепления:	П – Планка; П2 – Планка тип 2; ПС – Поворотная скоба; РБ – Рым-болт; РК – Рым-крюк; ТМ – Вертикальная труба с резьбой G3/4"; ПСТ50 – Поворотная скоба на трубу Ø 45-57 мм; ПСТ60 – Поворотная скоба на трубу Ø 60-63 мм.
5	Тип рассеивателя:	П16 – поликарбонат прозрачный; С05 – формованное боросиликатное стекло; СС5 – формованное боросиликатное стекло с сеткой; С07 – плоское боросиликатное стекло; СС7 – плоское боросиликатное стекло с сеткой.
6	Кол-во каб. вводов:	ПВ – 1 шт.; ТР – 2 шт.
7	Входное напряжение:	230 – 220/230 В (50/60 Гц); 127 – 127 В (50/60 Гц); 036 – 36 В (50/60 Гц); 024 – 24 В; 012 – 12 В (для 8/15 Вт).
8	Тип каб. ввода:	0 – Открытый монтаж; Б – Бронированный кабель; БТ – Бронированный кабель в трубе; МР10 – В металлорукаве ДУ10; МР12 – В металлорукаве ДУ12; МР15 – В металлорукаве ДУ15; МР20 – В металлорукаве ДУ20; Т20 – В трубе М20/1,5; Т25 – В трубе М25/1,5; Т1 – В трубе G1/2"; Т2 – В трубе G3/4".
Доп.	Цветовая температура:	5 000 К (под заказ: 3 000 / 4 000 К).
	Вторичная оптика:	Косинусная 120° (под заказ: К017 – концентрированная 17°; К025 – концентрированная 25°; Г060 – глубокая 60°; Г090 – глубокая 90°).
	Климатическое исполнение:	УХЛ1 (под заказ: ОМ1).
	Наличие РМРС:	Без приёмки РМРС (под заказ: с приёмкой РМРС).

! Полное наименование светильника формируется исходя из выбора опций, и согласовывается при заказе.

KP-B64

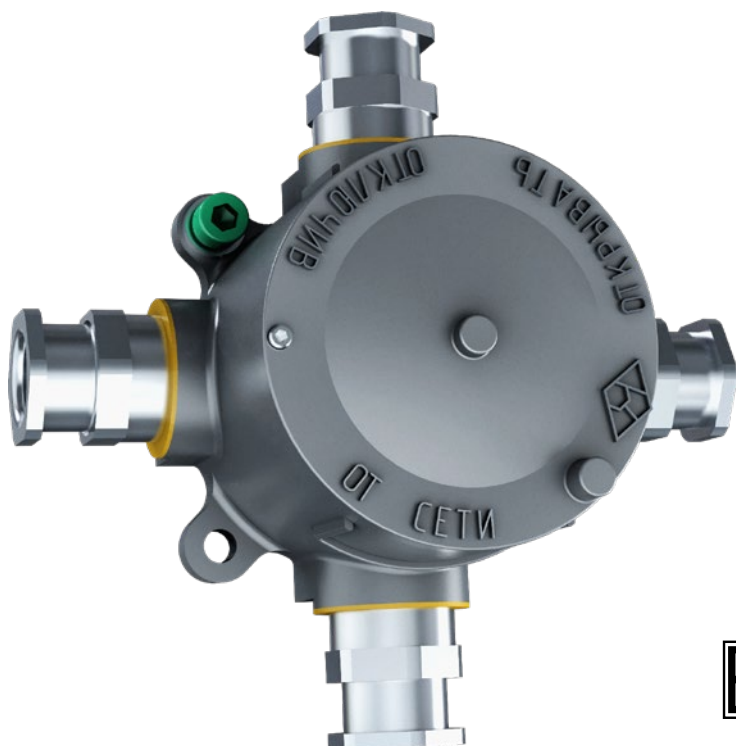

Особенности

- Корпус взрывозащищённой распределительной коробки состоит из литого алюминия АК120С.
- Метизы выполнены из нержавеющей стали.
- Компактные, удобные в применении, рассчитаны на подключение кабелей сечением до 2,5 мм².
- Крепление к стене осуществляется с помощью монтажа на планку.
- Коробка взрывозащищённая КРВ 64 поставляется с кабельными вводами.
- Маркировка взрывозащиты:

1Ex d IIC T6

<p>IP66 Степень защиты</p>	<p>230 В Напряжение</p>	<p>1–4 шт. Количество кабельных выводов</p>
<p>-40... +55 °С -60... +55 °С Температура эксплуатации</p>	<p>Применение Для выполнения соединений и ответвлений кабельных электропроводок, проложенных в помещениях и наружных зонах классов 1 и 2 по ГОСТ Р 52350.10, ГОСТ Р 52350.14.</p>	
<p>ОМ1 УХЛ1 Климатическое исполнение</p>	<p>Спецификация ST.RU C-RU.HA65.B.00380/19 ИЖЦБ.686465.001ТУ</p>	

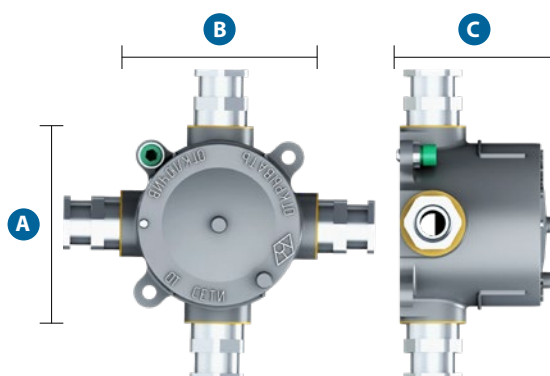

	A	B	C
KP-B64	Ø 88 мм	88 мм	70 мм

! Габариты зависят от количества кабельных выводов.

Таблица модификаций

Наименование		Масса*, кг
КР-В64	КР-В64 2-2	0,94
	КР-В64 3-1	1,1
	КР-В64 4-0	1,26

Расшифровка номенклатуры и возможные модификации

1
2
3
4
5
Доп.
КР-В64 - **2** - **2** - **20** - **Б** - **Опция**

1	Фирменное наименование:	КР-В64 – Коробка распределительная взрывозащищённая.
2	Количество каб. вводов:	2 – 2 ввода; 3 – 3 ввода; 4 – 4 ввода.
3	Количество заглушек:	2 – 2 заглушки; 1 – 1 заглушка; 0 – 0 без заглушек.
4	Диапазон обжимаемого каб.:	20; 20S; 25; 20S16.
5	Тип каб. ввода:	0 – Открытый монтаж; Б – Бронированный кабель; БТ – Бронированный кабель в трубе; МР10 – В металлорукаве ДУ10; МР12 – В металлорукаве ДУ12; МР15 – В металлорукаве ДУ15; МР20 – В металлорукаве ДУ20; Т20 – В трубе М20/1.5; Т25 – В трубе М25/1.5; Т1 – В трубе G1/2"; Т2 – В трубе G3/4".
Доп.	Количество жил кабеля:	3 жилы (под заказ: W – 5 жил).

! Полное наименование светильника формируется исходя из выбора опций, и согласовывается при заказе.

КР-В110



Особенности

- Корпус взрывозащищённой распределительной коробки состоит из литого алюминия АК120С.
- Метизы выполнены из нержавеющей стали морского класса.
- Компактные, удобные в применении, рассчитаны на подключение кабелей сечением до 4 мм².
- Крепление к стене осуществляется на профиль двумя болтами М6.
- Коробка взрывозащищённая КРВ 110 поставляется с кабельными вводами.
- Максимальный диаметр кабеля 8,7 мм²; минимальный диаметр кабеля 3,2 мм².
- Маркировка взрывозащиты:

1Ex db IIC T6 Gb
Ex db IIC Gb U
Ex tb IIIC T80°C Db
Ex tb IIIC Db U

IP66 Степень защиты	до 500 В Напряжение	1–4 шт. Количество кабельных выводов
-40... +55 °С -60... +55 °С Температура эксплуатации	Применение Для выполнения соединений и ответвлений кабельных электропроводок, проложенных в помещениях и наружных установках во взрывоопасных зонах классов 1 и 2 по ГОСТ Р 52350.10, ГОСТ Р 52350.14.	
ОМ1 УХЛ1 Климатическое исполнение	Спецификация ST.RU C-RU.HA65.B.00380/19 ИЖЦБ.686465.001ТУ	

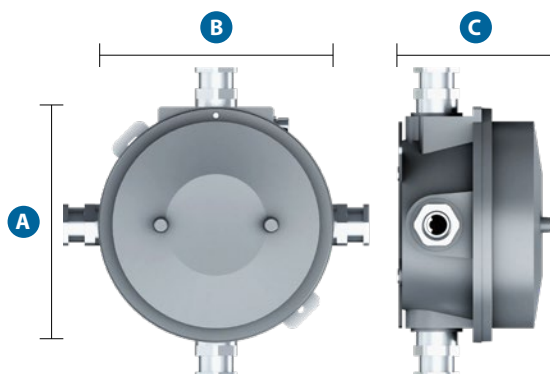

	A	B	C
КР-В110	∅ 150 мм	150 мм	90 мм

! Габариты зависят от количества кабельных выводов.

Таблица модификаций

Наименование		Масса*, кг
КР-В110	КР-В110-0	0,94
	КР-В110-1	0,94
	КР-В110-2	1,1
	КР-В110-3	0,94
	КР-В110-4	1,26

Расшифровка номенклатуры и возможные модификации

1 2 3 4 5 6 7 8 9 Доп.
КР-В100 - 2 - 20 - Т2 - АС - 2 - 25 - 0 - ДВ - Опция

1	Фирменное наименование:	КР-В64 – Коробка распределительная взрывозащищённая.
2	Количество каб. вводов:	0 – Без вводов; 1 – 1 ввод; 2 – 2 ввода; 3 – 3 ввода; 4 – 4 ввода.
3	Диапазон обжимаемого каб.:	20; 20S; 25; 20S16.
4	Тип каб. ввода:	0 – Открытый монтаж; Б – Бронированный кабель; БТ – Бронированный кабель в трубе; МР10 – В металлорукаве ДУ10; МР12 – В металлорукаве ДУ12; МР15 – В металлорукаве ДУ15; МР20 – В металлорукаве ДУ20; Т20 – В трубе М20/1,5; Т25 – В трубе М25/1,5; Т1 – В трубе G1/2"; Т2 – В трубе G3/4".
5	Сторона подключения:	<p>А сторона; В сторона; С сторона; D сторона.</p> 
Доп.	Количество жил кабеля:	3 жилы (под заказ: W – 5 жил).
	Заглушки в комплекте:	Без заглушек (под заказ: 1ЗГЛ – 1 доп. заглушка в комплекте; 2ЗГЛ – 2 доп. заглушки в комплекте).

! Полное наименование светильника формируется исходя из выбора опций, и согласовывается при заказе.

Освещение нефтегазовой отрасли





Таблица модификаций

Наименование		Код	Мощность, Вт	Световой поток, лм	Масса макс., кг
Север 40–100 Вт	GALAD Север LED-40-ШБ1/К50 ГП	18362	40	4 950	5
	GALAD Север LED-40-ШБ2/К50 ГП	18363	40	4 950	
	GALAD Север LED-40-К/К50 ГП	18364	40	5 000	
	GALAD Север LED-60-ШБ1/К50 ГП	11951	60	6 800	
	GALAD Север LED-60-ШБ2/К50 ГП	11952	60	6 800	
	GALAD Север LED-60-К/К50 ГП	11953	60	6 850	
	GALAD Север LED-80-ШБ1/К50 ГП	11954	80	9 170	
	GALAD Север LED-80-ШБ2/К50 ГП	11955	80	9 170	
	GALAD Север LED-80-К/К50 ГП	11956	80	9 220	
	GALAD Север LED-100-ШБ1/К50 ГП	11957	100	10 660	
	GALAD Север LED-100-ШБ2/К50 ГП	11958	100	10 550	
	GALAD Север LED-100-К/К50 ГП	11959	100	10 550	
Север 125–150 Вт	GALAD Север LED-125-ШБ1/К50 ГП	12245	125	14 420	7,5
	GALAD Север LED-125-ШБ2/К50 ГП	12246	125	14 420	
	GALAD Север LED-125-К/К50 ГП	12244	125	14 620	
	GALAD Север LED-150-ШБ1/К50 ГП	11960	150	17 260	
	GALAD Север LED-150-ШБ2/К50 ГП	11961	150	17 260	
	GALAD Север LED-150-К/К50 ГП	11911	150	17 360	
Аксессуар	Переходной поворотный кронштейн под трубу Ø 48	14862			

Расшифровка номенклатуры и возможные модификации

GALAD Север LED-¹40-²ШБ1/³К50⁴ГП

1	Мощность:	40 Вт.
2	Тип оптики:	ШБ1 / ШБ2 – Широкая боковая; К – Косинусная.
3	Тип крепления:	К – Консольный; 50 – Диаметр, мм.
4	Фирменное наименование:	ГП.

Ямал



IP65 Степень защиты	I Класс защиты от поражения эл. током	>0,95 Коэффициент мощности
4 000 К Цветовая температура	≥70 Индекс цветопередачи	-60... +40 °С Температура эксплуатации
230 ±10% В Напряжение	Применение Холодные регионы, объекты нефтегазового сектора, цеха, железнодорожные платформы, большие открытые пространства, погрузо-разгрузочные рампы.	
УХЛ1 Климатическое исполнение	Соответствует ТР ТС «Электромагнитная совместимость тех. средств» (ТР ТС 020/2011) «О безопасности низковольтного оборудования» (ТР ТС 004/2011)	

Особенности

- Корпус алюминиевый анодированный, устойчивый к агрессивной среде.
- Силикатное закалённое стекло сохраняет коэффициент пропускания с течением времени.
- Поворотная лира для установки на опорную поверхность, допускается установка на поверхность из сгораемого материала.
- Возможность регулировки угла наклона в пределах 160° с шагом в 10°.
- Источник питания ИПСЭМ позволяет работать при экстремальных температурах от -60 °С, защищает от перепадов напряжения сети.
- Источник(и) питания установлен(ы) на задней части корпуса и могут быть вынесены отдельно от светильника.
- Цвет корпуса по умолчанию: RAL9023.

Типы КСС

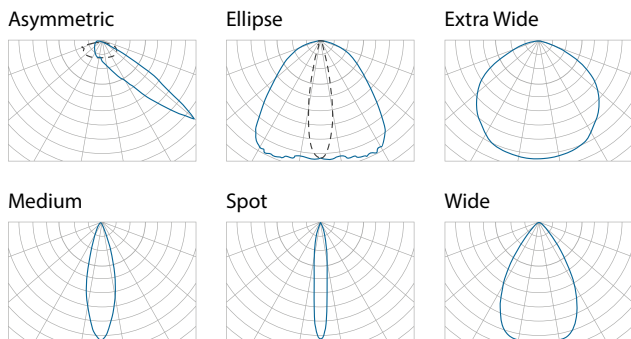

Модификации светильника

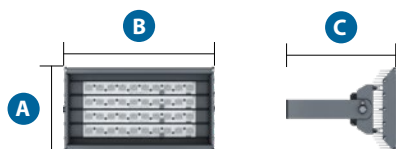

	A	B	C
Ямал 80 Вт Ямал 100 Вт Ямал 120 Вт	225 мм	460 мм	300 мм

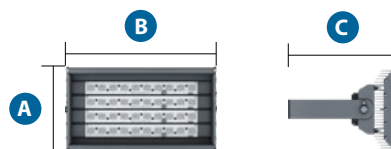

	A	B	C
Ямал 160 Вт Ямал 200 Вт Ямал 240 Вт	225 мм	655 мм	290 мм

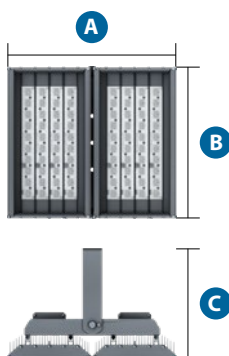

	A	B	C
Ямал 320 Вт Ямал 400 Вт Ямал 500 Вт	445 мм	655 мм	290 мм

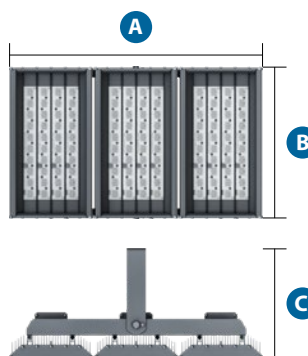

	A	B	C
Ямал 600 Вт	663 мм	655 мм	660 мм

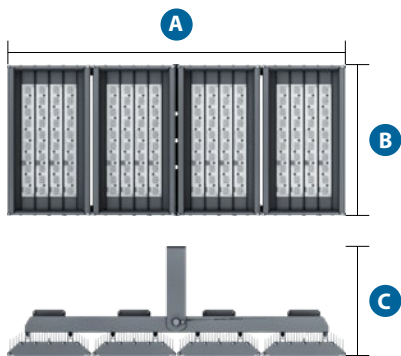

	A	B	C
Ямал 800 Вт	884 мм	910 мм	660 мм

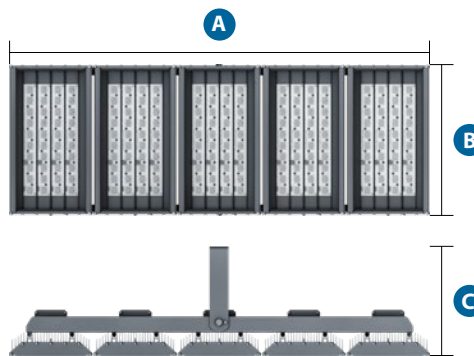

	A	B	C
Ямал 1 000 Вт Ямал 1 200 Вт	1 105 мм	655 мм	660 мм

Таблица модификаций

Наименование		Код	Мощность, Вт	Световой поток, лм.	Масса макс., кг
Ямал	GALAD Ямал LED-80 (Extra Wide) ГП	11966	80	8 800	6,9
	GALAD Ямал LED-80 (Spot) ГП	11967		8 400	6,9
	GALAD Ямал LED-80 (Medium) ГП	11968		8 400	6,9
	GALAD Ямал LED-80 (Wide) ГП	11969		8 400	6,9
	GALAD Ямал LED-100 (Extra Wide) ГП	11970	100	10 500	6,9
	GALAD Ямал LED-100 (Spot) ГП	11971		10 000	6,9
	GALAD Ямал LED-100 (Medium) ГП	11972		10 000	6,9
	GALAD Ямал LED-100 (Wide) ГП	11973		10 000	6,9
	GALAD Ямал LED-100 (Ellipse) ГП	11974		10 000	6,9
	GALAD Ямал LED-100 (Asymmetric) ГП	11975		10 000	6,9
	GALAD Ямал LED-120 (Extra Wide) ГП	11976	120	12 000	6,9
	GALAD Ямал LED-120 (Spot) ГП	11977		11 400	6,9
	GALAD Ямал LED-120 (Medium) ГП	11978		11 400	6,9
	GALAD Ямал LED-120 (Wide) ГП	11979		11 400	6,9
	GALAD Ямал LED-120 (Ellipse) ГП	11980		11 400	6,9
	GALAD Ямал LED-120 (Asymmetric) ГП	11981		11 400	6,9
	GALAD Ямал LED-160 (Extra Wide) ГП	11982	160	17 600	9,9
	GALAD Ямал LED-160 (Spot) ГП	11983		16 800	9,9
	GALAD Ямал LED-160 (Medium) ГП	11984		16 800	9,9
	GALAD Ямал LED-160 (Wide) ГП	11985		16 800	9,9
	GALAD Ямал LED-160 (Ellipse) ГП	11986		16 800	9,9
	GALAD Ямал LED-200 (Extra Wide) ГП	11988		200	21 000
	GALAD Ямал LED-200 (Spot) ГП	11989	20 000		9,9
	GALAD Ямал LED-200 (Medium) ГП	11990	20 000		9,9
	GALAD Ямал LED-200 (Wide) ГП	11991	20 000		9,9
	GALAD Ямал LED-200 (Ellipse) ГП	11992	20 000		9,9
	GALAD Ямал LED-200 (Asymmetric) ГП	11993	20 000		9,9
	GALAD Ямал LED-240 (Extra Wide) ГП	11994	240	24 000	9,9
	GALAD Ямал LED-240 (Spot) ГП	11995		22 800	9,9
	GALAD Ямал LED-240 (Medium) ГП	11996		22 800	9,9
GALAD Ямал LED-240 (Wide) ГП	11997	22 800		9,9	
GALAD Ямал LED-240 (Ellipse) ГП	11998	22 800		9,9	
GALAD Ямал LED-240 (Asymmetric) ГП	11999	22 800		9,9	
GALAD Ямал LED-320 (Extra Wide) ГП	12000	320	35 200	16,4	
GALAD Ямал LED-320 (Spot) ГП	12001		33 600	16,4	
GALAD Ямал LED-320 (Medium) ГП	12002		33 600	16,4	
GALAD Ямал LED-320 (Wide) ГП	12003		33 600	16,4	
GALAD Ямал LED-320 (Ellipse) ГП	12004		33 600	16,4	
GALAD Ямал LED-320 (Asymmetric) ГП	12005		33 600	16,4	
GALAD Ямал LED-400 (Extra Wide) ГП	12006	400	42 000	16,4	
GALAD Ямал LED-400 (Spot) ГП	12007		40 000	16,4	
GALAD Ямал LED-400 (Medium) ГП	11912		40 000	16,4	
GALAD Ямал LED-400 (Wide) ГП	12008		40 000	16,4	
GALAD Ямал LED-400 (Asymmetric) ГП	12010		40 000	16,4	
GALAD Ямал LED-500 (Extra Wide) ГП	12011		500	50 000	16,4
GALAD Ямал LED-500 (Spot) ГП	12012	47 500		16,4	
GALAD Ямал LED-500 (Medium) ГП	12013	47 500		16,4	
GALAD Ямал LED-500 (Wide) ГП	12014	47 500		16,4	
GALAD Ямал LED-500 (Asymmetric) ГП	12016	47 500		16,4	

Наименование		Код	Мощность, Вт	Световой поток, лм.	Масса макс., кг
Ямал	GALAD Ямал LED-600 (Extra Wide) ГП	12009	600	63 000	42
	GALAD Ямал LED-600 (Spot) ГП	12015		60 000	42
	GALAD Ямал LED-600 (Medium) ГП	12017		60 000	42
	GALAD Ямал LED-600 (Wide) ГП	12018		60 000	42
	GALAD Ямал LED-600 (Asymmetric) ГП	12019		60 000	42
	GALAD Ямал LED-800 (Extra Wide) ГП	12020	800	84 000	50
	GALAD Ямал LED-800 (Spot) ГП	12021		80 000	50
	GALAD Ямал LED-800 (Medium) ГП	12022		80 000	50
	GALAD Ямал LED-800 (Wide) ГП	12023		80 000	50
	GALAD Ямал LED-800 (Asymmetric) ГП	12024		80 000	50
	GALAD Ямал LED-1000 (Extra Wide) ГП	12025	1 000	105 000	58
	GALAD Ямал LED-1000 (Spot) ГП	12026		100 000	58
	GALAD Ямал LED-1000 (Medium) ГП	12027		100 000	58
	GALAD Ямал LED-1000 (Wide) ГП	12028		100 000	58
	GALAD Ямал LED-1000 (Asymmetric) ГП	12029		100 000	58
	GALAD Ямал LED-1200 (Extra Wide) ГП	12030	1 200	120 000	58
	GALAD Ямал LED-1200 (Spot) ГП	12141		114 000	58
	GALAD Ямал LED-1200 (Medium) ГП	12031		114 000	58
	GALAD Ямал LED-1200 (Wide) ГП	12032		114 000	58
GALAD Ямал LED-1200 (Asymmetric) ГП	12033	114 000		58	

Расшифровка номенклатуры и возможные модификации

GALAD Ямал LED-¹80(²Extra Wide)³ГП

1	Мощность:	80 Вт.
3	Кривая силы света:	Spot – угол раскрытия 10°; Medium – угол раскрытия 30°; Wide – угол раскрытия 60°. Extra Wide – без оптики, косинусная кривая; Ellipse; Asymmetric.
4	Фирменное наименование:	ГП.

Ямал (Консольное исполнение)



IP65 Степень защиты	I Класс защиты от поражения эл. током	>0,95 Коэффициент мощности
4 000 К Цветовая температура	>70 Индекс цветопередачи	-60... +40 °С Температура эксплуатации
230 ±10% В Напряжение	Применение Холодные регионы, объекты нефтегазового сектора, освещение улиц, дорог, площадей, железнодорожных платформ, дворовых территорий.	
УХЛ1 Климатическое исполнение	Соответствует ТР ТС «Электромагнитная совместимость тех. средств» (ТР ТС 020/2011) «О безопасности низковольтного оборудования» (ТР ТС 004/2011)	

Особенности

- Корпус алюминиевый анодированный, устойчивый к агрессивной среде.
- Силикатное закалённое стекло сохраняет коэффициент пропускания с течением времени.
- Крепление на консоль Ø 50 мм.
- Источник питания позволяет работать при экстремальных температурах от -60 °С, защищает от перепадов напряжения сети.
- Цвет корпуса RAL9023.

Типы КСС

ШБ

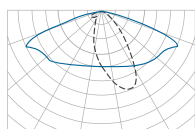

ШО

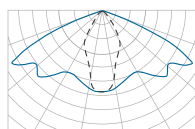

Косинусная

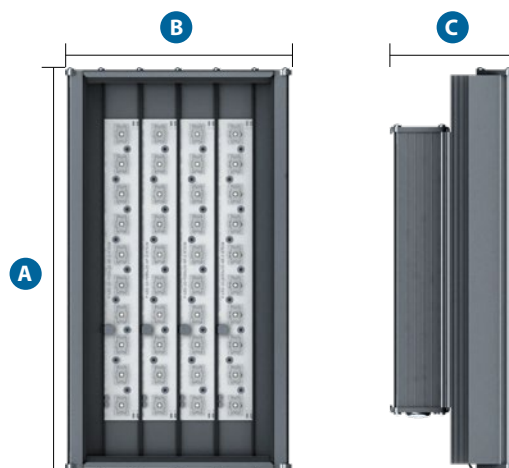
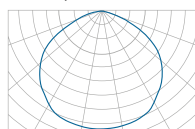

	A	B	C
Ямал 40–120 Вт	470 мм	221 мм	140 мм
Ямал 160–240 Вт	640 мм	221 мм	140 мм

Таблица модификаций

Наименование	Код	Мощность, Вт	Световой поток, лм	Масса макс., кг		
Ямал 40–120 Вт	GALAD Ямал LED-40-К/К50 ГП	17291	40	4 000	6	
	GALAD Ямал LED-40-ШБ/К50 ГП	18987		4 000	6	
	GALAD Ямал LED-40-ШО/К50 ГП	18988		4 000	6	
		GALAD Ямал LED-60-К/К50 ГП	18989	60	6 000	6
		GALAD Ямал LED-60-ШБ/К50 ГП	17293		6 000	6
		GALAD Ямал LED-60-ШО/К50 ГП	18990		6 000	6
		GALAD Ямал LED-80-К/К50 ГП	18991	80	8 000	6
		GALAD Ямал LED-80-ШБ/К50 ГП	18992		8 000	6
		GALAD Ямал LED-80-ШО/К50 ГП	18993		8 000	6
		GALAD Ямал LED-100-К/К50 ГП	17292	100	10 000	6
		GALAD Ямал LED-100-ШБ/К50 ГП	18994		10 000	6
		GALAD Ямал LED-100-ШО/К50 ГП	18995		10 000	6
Ямал 160–240 Вт	GALAD Ямал LED-120-К/К50 ГП	18996	120	12 000	6	
	GALAD Ямал LED-120-ШБ/К50 ГП	18997		12 000	6	
	GALAD Ямал LED-120-ШО/К50 ГП	18998		12 000	6	
		GALAD Ямал LED-160-К/К50 ГП	18999	160	16 000	7
		GALAD Ямал LED-160-ШБ/К50 ГП	17295		16 000	7
		GALAD Ямал LED-160-ШО/К50 ГП	19000		16 000	7
		GALAD Ямал LED-200-К/К50 ГП	19001	200	20 000	8
		GALAD Ямал LED-200-ШБ/К50 ГП	19002		20 000	8
		GALAD Ямал LED-200-ШО/К50 ГП	19003		20 000	8
		GALAD Ямал LED-240-К/К50 ГП	19004	240	24 000	9
		GALAD Ямал LED-240-ШБ/К50 ГП	19005		24 000	9
		GALAD Ямал LED-240-ШО/К50 ГП	17294		24 000	9

Расшифровка номенклатуры и возможные модификации

GALAD Ямал LED-¹40-²К/³К50⁴ГП

1	Мощность:	40 Вт.
2	Тип оптики:	К – Косинусная; ШБ – Широкая боковая; ШО – Широкая осевая.
3	Тип крепления:	К – Консольный; 50 – Диаметр, мм.
4	Фирменное наименование:	ГП.

Спортивное освещение





Фортиус



IP66 Степень защиты	I Класс защиты от поражения эл. током	>0,95 Коэффициент мощности
4 000 K CRI70 4 000 K CRI80 5700 K CRI90 Цветовая температура	>70 Индекс цветопередачи	-40... +45 °C Температура эксплуатации
230 ±10% В Напряжение	Применение Освещение стадионов, открытых и крытых спортивных сооружений, больших открытых пространств, горнолыжных спусков.	
У1 Климатическое исполнение		

Особенности

- Прожектор имеет модульную конструкцию – 1, 2 и 3 модуля – каждый из которых можно нацеливать отдельно.
- Заменяет прожектор типа ГО мощностью до 2 000 Вт.
- Коэффициент пульсации менее 2%.
- Лира с изменяемым углом наклона и фиксирующей накладкой.
- Вращение каждой секции независимо друг от друга и регулировка угла наклона с шагом в 5° обеспечивает гибкую настройку.
- Соответствует требованиям телетрансляций в HDTV и Slow Motion.
- Управление светильниками по протоколу DMX512 (с поддержкой протокола RDM с возможностью обратной связи).
- Цвет корпуса RAL9005.

Типы КСС



Таблица модификаций

Наименование		Код	Мощность, Вт	Световой поток, лм	Кол-во модулей, шт.	Масса макс., кг
Фортиус	GALAD Фортиус LED-500 Spot (1/740/RAL9005/D/0/FNB/GEN1)	18807	500	55 000	1	17
	GALAD Фортиус LED-500 Narrow (1/740/RAL9005/D/0/FMB/GEN1)	18808		55 000		
	GALAD Фортиус LED-500 Medium (1/740/RAL9005/D/0/FWB/GEN1)	18809		55 000		
	GALAD Фортиус LED-500 Wide (1/740/RAL9005/D/0/IHBS/GEN1)	18810		55 000		
	GALAD Фортиус LED-500-Narrow Asymmetric (1/740/RAL9005/D/0/A45N/GEN1)	18811		50 500		
	GALAD Фортиус LED-500-Wide Asymmetric (1/740/RAL9005/D/0/A45W/GEN1)	18812		50 500		
	GALAD Фортиус LED-800 Spot (2/740/RAL9005/D/0/FNB/GEN1)	18813	800	88 000	2	30
	GALAD Фортиус LED-800 Narrow (2/740/RAL9005/D/0/FMB/GEN1)	18814		88 000		
	GALAD Фортиус LED-800 Medium (2/740/RAL9005/D/0/FWB/GEN1)	18815		88 000		
	GALAD Фортиус LED-800 Wide (2/740/RAL9005/D/0/IHBS/GEN1)	18816		88 000		
	GALAD Фортиус LED-800-Narrow Asymmetric (2/740/RAL9005/D/0/A45N/GEN1)	18817		80 800		
	GALAD Фортиус LED-800-Wide Asymmetric (2/740/RAL9005/D/0/A45W/GEN1)	18818		80 800		
Фортиус (для телетрансляций)	GALAD Фортиус LED-1300 Spot (3/740/RAL9005/D/0/FNB/GEN1)	18504	1 300	143 000	3	42
	GALAD Фортиус LED-1300 Narrow (3/740/RAL9005/D/0/FMB/GEN1)	18819		143 000		
	GALAD Фортиус LED-1300 Medium (3/740/RAL9005/D/0/FWB/GEN1)	18820		143 000		
	GALAD Фортиус LED-1300 Wide (3/740/RAL9005/D/0/IHBS/GEN1)	18821		143 000		
	GALAD Фортиус LED-1300-Narrow Asymmetric (3/740/RAL9005/D/0/A45N/GEN1)	18822		131 300		
	GALAD Фортиус LED-1300-Wide Asymmetric (3/740/RAL9005/D/0/A45W/GEN1)	18823		131 300		
Фортиус (для телетрансляций)	GALAD Фортиус LED-1300 Spot (3/957/RAL9005/D/0/FNB/GEN1)	17214	1 300	143 000	3	42
	GALAD Фортиус LED-1300 Narrow (3/957/RAL9005/D/0/FMB/GEN1)	18824		143 000		
	GALAD Фортиус LED-1300 Medium (3/957/RAL9005/D/0/FWB/GEN1)	18423		143 000		
	GALAD Фортиус LED-1300 Wide (3/957/RAL9005/D/0/IHBS/GEN1)	18627		143 000		
	GALAD Фортиус LED-1300-Narrow Asymmetric (3/957/RAL9005/D/0/A45N/GEN1)	18825		131 300		
	GALAD Фортиус LED-1300-Wide Asymmetric (3/957/RAL9005/D/0/A45W/GEN1)	18826		131 300		
	GALAD Фортиус LED-1300-Spot (3/128000/957/RAL9005/D/9/FNB/GEN1) HD	16665		117 000		

Расшифровка номенклатуры и возможные модификации

GALAD Фортиус LED-¹500² Spot (³1/⁴740/⁵RAL9005/⁶D/⁷0/⁸FNB/⁹GEN1)

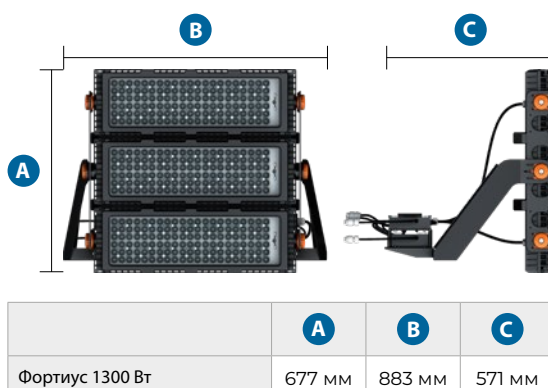
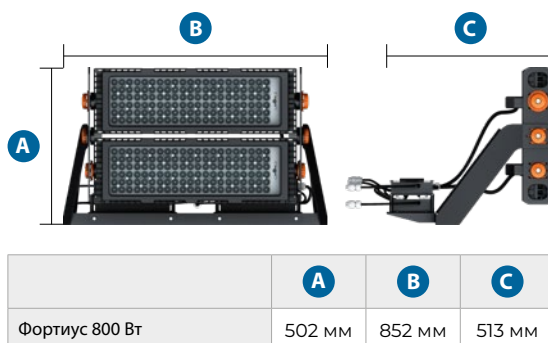
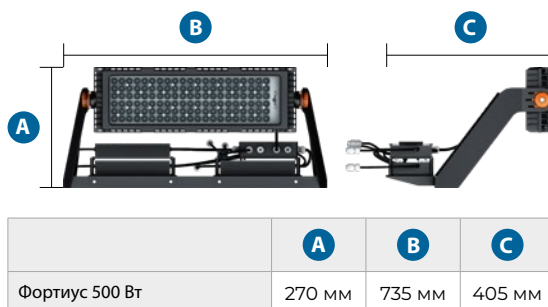
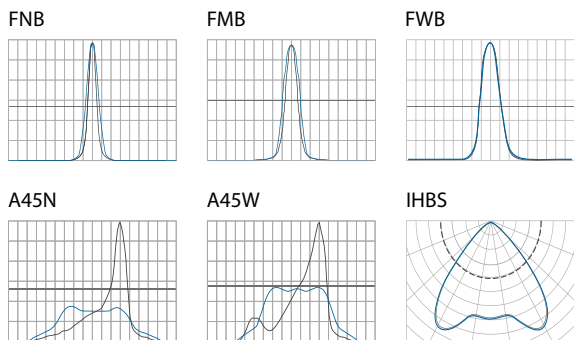
1	Мощность:	500 Вт; (1 секция – 300 / 500 Вт; 2 секция – 600 / 900 Вт; 3 секция – 900 / 1 300 Вт).
2	Кривая силы света:	Spot – угол раскрытия 10°; Medium – угол раскрытия 30°; Wide – угол раскрытия 60°; Narrow; Narrow Asymmetric; Wide Asymmetric.
3	Количество модулей:	1 / 2 / 3 шт.
4	Индекс цветопередачи:	7 – CRI≥70; 8 – CRI≥80; 9 – CRI≥90.
	Цветовая температура:	40 – 4 000 К; 57 – 5 700 К.
5	Цвет корпуса:	RAL9005; Interpon YW360F.
6	Источник питания:	D – электронный источник питания.
7	Варианты управления:	0 – без управления; 2 – 1–10 В; 8 – DMX; 9 – DMX + RDM.
8	Тип оптики:	FMB; FNB; FWB; IHBS; A45N; A45W.
9	Номер поколения:	GEN1.
Доп.	Модификация:	HD – Модификация под МАТЧ ТВ (для телетрансляций).
	Гарантия:	5 лет.

Ситиус



IP66 Степень защиты	I Класс защиты от поражения эл. током	>0,98 Коэффициент мощности
4 000 K Цветовая температура	>70 Индекс цветопередачи	-45... +40 °C Температура эксплуатации
230 ±10% В Напряжение	Применение Большие открытые пространства, строительные площадки, объекты транспортной инфраструктуры (порты, сортировочные станции, терминалы).	
У1 Климатическое исполнение		

Особенности

- Литой алюминиевый корпус, покрытый порошковой краской.
- Светодиоды опционально: Cree, Nichia.
- Современная групповая вторичная оптика, обеспечивающая эффективность до 90%. Материал оптической части – поликарбонат.
- Возможность регулировки угла наклона с шагом в 5 градусов.
- Рассеиватель – закалённое стекло.
- Возможность интеграции разъёма NEMA для беспроводного управления светильником. Также может управляться по протоколам DALI и 1-10 В.
- Коэффициент пульсации менее 5%.
- Цвет корпуса Interpon YW360F.

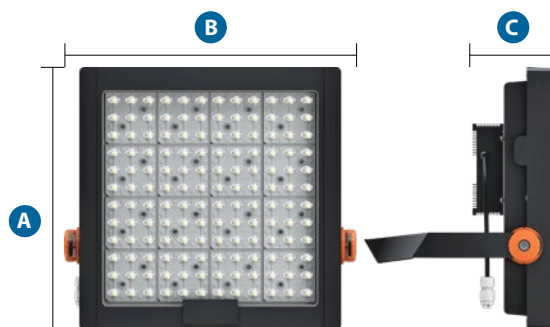

	A	B	C
Ситиус	401 мм	465 мм	157 мм

Типы КСС



Таблица модификаций

Наименование		Код	Мощность, Вт	Световой поток, лм	Масса макс., кг
Ситиус	GALAD Ситиус L LED-70-Extra Wide (740/YW360F/D/0/GEN1)	17974	70	9 700	16
	GALAD Ситиус L LED-70-Spot (740/YW360F/D/0/FNB/GEN1)	17975		9 700	
	GALAD Ситиус L LED-70-Narrow (740/YW360F/D/0/FMB/GEN1)	18161		9 700	
	GALAD Ситиус L LED-70-Medium (740/YW360F/D/0/FWB/GEN1)	18162		9 700	
	GALAD Ситиус L LED-70-Wide (740/YW360F/D/0/IHBS/GEN1)	18163		9 700	
	GALAD Ситиус L LED-70-Narrow Asymmetric (740/YW360F/D/0/A45N/GEN1)	18164		8 950	
	GALAD Ситиус L LED-70-Wide Asymmetric (740/YW360F/D/0/A45W/GEN1)	18165		8 950	
	GALAD Ситиус L LED-90-Extra Wide (740/YW360F/D/0/GEN1)	17976	90	12 100	16
	GALAD Ситиус L LED-90-Spot (740/YW360F/D/0/FNB/GEN1)	17977		12 100	
	GALAD Ситиус L LED-90-Narrow (740/YW360F/D/0/FMB/GEN1)	18166		12 100	
	GALAD Ситиус L LED-90-Medium (740/YW360F/D/0/FWB/GEN1)	18167		12 100	
	GALAD Ситиус L LED-90-Wide (740/YW360F/D/0/IHBS/GEN1)	18168		12 100	
	GALAD Ситиус L LED-90-Narrow Asymmetric (740/YW360F/D/0/A45N/GEN1)	18169		10 900	
	GALAD Ситиус L LED-90-Wide Asymmetric (740/YW360F/D/0/A45W/GEN1)	18170		10 900	
	GALAD Ситиус L LED-120-Extra Wide (740/YW360F/D/0/GEN1)	17978	120	16 950	16
	GALAD Ситиус L LED-120-Spot (740/YW360F/D/0/FNB/GEN1)	17979		16 950	
	GALAD Ситиус L LED-120-Narrow (740/YW360F/D/0/FMB/GEN1)	18171		16 950	
	GALAD Ситиус L LED-120-Medium (740/YW360F/D/0/FWB/GEN1)	18172		16 950	
	GALAD Ситиус L LED-120-Wide (740/YW360F/D/0/IHBS/GEN1)	18173		16 950	
	GALAD Ситиус L LED-120-Narrow Asymmetric (740/YW360F/D/0/A45N/GEN1)	18174		15 700	
	GALAD Ситиус L LED-120-Wide Asymmetric (740/YW360F/D/0/A45W/GEN1)	18175		15 700	
	GALAD Ситиус L LED-150-Extra Wide (740/YW360F/D/0/GEN1)	17980	150	20 900	16
	GALAD Ситиус L LED-150-Spot (740/YW360F/D/0/FNB/GEN1)	17981		20 900	
	GALAD Ситиус L LED-150-Narrow (740/YW360F/D/0/FMB/GEN1)	18176		20 900	
	GALAD Ситиус L LED-150-Medium (740/YW360F/D/0/FWB/GEN1)	18177		20 900	
	GALAD Ситиус L LED-150-Wide (740/YW360F/D/0/IHBS/GEN1)	18178		20 900	
	GALAD Ситиус L LED-150-Narrow Asymmetric (740/YW360F/D/0/A45N/GEN1)	17972		19 760	
	GALAD Ситиус L LED-150-Wide Asymmetric (740/YW360F/D/0/A45W/GEN1)	18179		19 760	
	GALAD Ситиус L LED-200-Extra Wide (740/YW360F/D/0/GEN1)	17982	200	26 100	16
	GALAD Ситиус L LED-200-Spot (740/YW360F/D/0/FNB/GEN1)	17983		26 100	
	GALAD Ситиус L LED-200-Narrow (740/YW360F/D/0/FMB/GEN1)	18180		26 100	
	GALAD Ситиус L LED-200-Medium (740/YW360F/D/0/FWB/GEN1)	18181		26 100	
	GALAD Ситиус L LED-200-Wide (740/YW360F/D/0/IHBS/GEN1)	18182		26 100	
	GALAD Ситиус L LED-200-Narrow Asymmetric (740/YW360F/D/0/A45N/GEN1)	18183		23 700	
	GALAD Ситиус L LED-200-Wide Asymmetric (740/YW360F/D/0/A45W/GEN1)	18184		23 700	
	GALAD Ситиус L LED-250-Extra Wide (740/YW360F/D/0/GEN1)	17984	250	30 500	16
	GALAD Ситиус L LED-250-Spot (740/YW360F/D/0/FNB/GEN1)	17985		30 500	
	GALAD Ситиус L LED-250-Narrow (740/YW360F/D/0/FMB/GEN1)	18185		30 500	
	GALAD Ситиус L LED-250-Medium (740/YW360F/D/0/FWB/GEN1)	18186		30 500	
	GALAD Ситиус L LED-250-Wide (740/YW360F/D/0/IHBS/GEN1)	18187		30 500	
	GALAD Ситиус L LED-250-Narrow Asymmetric (740/YW360F/D/0/A45N/GEN1)	18188		25 000	
	GALAD Ситиус L LED-250-Wide Asymmetric (740/YW360F/D/0/A45W/GEN1)	18189		25 000	
GALAD Ситиус L LED-300-Extra Wide (740/YW360F/D/0/GEN1)	17986	300	36 300	16	
GALAD Ситиус L LED-300-Spot (740/YW360F/D/0/FNB/GEN1)	17987		36 300		
GALAD Ситиус L LED-300-Narrow (740/YW360F/D/0/FMB/GEN1)	18190		36 300		
GALAD Ситиус L LED-300-Medium (740/YW360F/D/0/FWB/GEN1)	18191		36 300		
GALAD Ситиус L LED-300-Wide (740/YW360F/D/0/IHBS/GEN1)	18192		36 300		
GALAD Ситиус L LED-300-Narrow Asymmetric (740/YW360F/D/0/A45N/GEN1)	17973		34 800		
GALAD Ситиус L LED-300-Wide Asymmetric (740/YW360F/D/0/A45W/GEN1)	18193		34 800		

Расшифровка номенклатуры и возможные модификации

GALAD Ситиус L LED-¹70-²Extra Wide (³740/⁴YW360F/⁵D/⁶0/⁷GEN1)

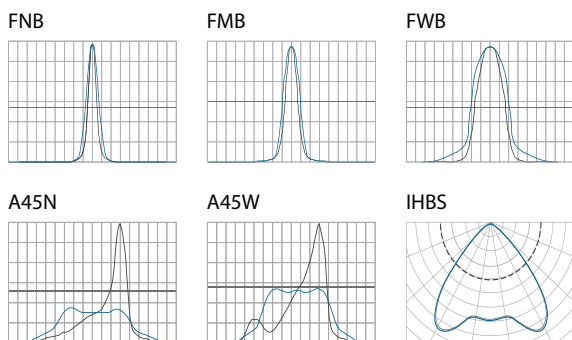
1	Мощность:	70 Вт.
2	Кривая силы света:	Spot – угол раскрытия 10°; Medium – угол раскрытия 30°; Wide – угол раскрытия 60°; Narrow; Narrow Asymmetric; Extra Wide – без оптики.
4	Индекс цветопередачи:	7 – CRI≥70.
	Цветовая температура:	40 – 4 000 К.
5	Цвет корпуса:	Interpon YW360F; RAL7040.
6	Источник питания:	D – электронный источник питания.
7	Варианты управления:	0 – без управления; 2 – 1-10 В.
8	Тип оптики:	FMB; FWB; IHBS; A45N; A45W.
9	Номер поколения:	GEN1.
Доп.	Гарантия:	5 лет.

Торговое освещение





Маркет ПРО



IP20 Степень защиты	I Класс защиты от поражения эл. током	0,95 Коэффициент мощности
3 000 K 4 000 K 5 000 K Цветовая температура	80 Индекс цветопередачи	+1... +35 °C Температура эксплуатации
230 ±10% В Напряжение	Применение Супермаркеты, гипермаркеты, магазины.	
УХЛ4 Климатическое исполнение	Соответствует ТР ТС «Электромагнитная совместимость тех. средств» (ТР ТС 020/2011) «О безопасности низковольтного оборудования» (ТР ТС 004/2011)	

Особенности

- Возможность создания непрерывной светящейся линии.
- Варианты монтажа светильника: на потолок, на монтажный профиль, на подвесы.
- Защитное стекло выполнено из матового поликарбоната.
- Конструкция позволяет проложить внутри корпуса светильника дополнительные линии проводов без применения лотков.
- Система стыковки: в линию, угол, Т и Х – соединения.
- Различная цветовая температура: 3 000 К, 4 000 К, 5 000 К позволяет учесть индивидуальные особенности товаров.
- Прочный стальной корпус, защищённый полиэфирной порошковой краской.
- По концам светильника расположены клеммные колодки, внутри корпуса проведены транзитные линии: Двухпроводная («L», «N») с транзитом заземления по корпусу – для однофазного подключения; Пятипроводная («L1», «L2», «L3», «N», «РЕ»), которая обеспечивает возможность подключения светильников к разным фазам.
- Цвет корпуса: Белый.

Типы КСС

Косинусная

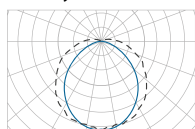

! GALAD Маркет Про LED можно соединять в одну непрерывную линию.



! Максимальное кол-во подключаемых в линию светильников:

Маркет ПРО LED-75 – 20 шт.
 Маркет ПРО LED-55 – 20 шт.
 Маркет ПРО LED-45 – 35 шт.
 Маркет ПРО LED-38 – 30 шт.

Таблица модификаций

Наименование	Код	Мощность, Вт	Световой поток, лм.	Длина, L, мм	Масса макс., кг	
Маркет ПРО	GALAD Маркет ПРО LED-38/П/Д/3000/3	10573	38	3 820	1 204	3,4
	GALAD Маркет ПРО LED-38/П/Д/4000/3	10574	38	3 820	1 204	3,4
	GALAD Маркет ПРО LED-38/П/Д/5000/3	10575	38	3 820	1 204	3,4
	GALAD Маркет ПРО LED-45/П/Д/3000/3	10576	42	4 330	1 504	3,9
	GALAD Маркет ПРО LED-45/П/Д/4000/3	10359	42	4 330	1 504	3,9
	GALAD Маркет ПРО LED-45/П/Д/5000/3	10577	42	4 330	1 504	3,9
	GALAD Маркет ПРО LED-45/П/Д/3000/5	10274	42	4 330	1 504	3,9
	GALAD Маркет ПРО LED-45/П/Д/4000/5	10159	42	4 330	1 504	3,9
	GALAD Маркет ПРО LED-45/П/Д/5000/5	10146	42	4 330	1 504	3,9
	GALAD Маркет ПРО LED-55/П/Д/3000/3	10620	55	5 800	1 504	3,9
	GALAD Маркет ПРО LED-55/П/Д/4000/3	10621	55	5 800	1 504	3,9
	GALAD Маркет ПРО LED-55/П/Д/5000/3	10622	55	5 800	1 504	3,9
	GALAD Маркет ПРО LED-55/П/Д/3000/5	10623	55	5 800	1 504	3,9
	GALAD Маркет ПРО LED-55/П/Д/4000/5	10624	55	5 800	1 504	3,9
	GALAD Маркет ПРО LED-55/П/Д/5000/5	10625	55	5 800	1 504	3,9
	GALAD Маркет ПРО LED-75/П/Д/3000/5	10275	80	8 000	1 504	3,9
	GALAD Маркет ПРО LED-75/П/Д/4000/5	10276	80	8 000	1 504	3,9
	GALAD Маркет ПРО LED-75/П/Д/5000/5	10277	80	8 000	1 504	3,9

Расшифровка номенклатуры и возможные модификации





GALAD Маркет ПРО LED-¹38/²П/³Д/⁴3000/⁵3

1	Мощность:	38 Вт (±10%).
2	Тип корпуса:	П – Потолочный.
3	Кривая силы света:	Д – Косинусная.
4	Цветовая температура:	3 000 К.
5	Транзитные линии:	3 – Трёхпроводная модификация L-N-PE; 5 – Пятипроводная модификация L1-L2-L3-N-PE.
Доп.	Модификация:	Светильник может комплектоваться блоками аварийного питания.

Аксессуары

Соединительные элементы

Для соединения светильников в единую сеть.

Наименование	Код	Внешний вид
Линейный соединитель	Входит в комплект	
Крышка торцевая	10147	
Г-соединитель	10148	
Т-соединитель	10149	
Х-соединитель	10150	

Комплекты для подвеса светильников

Для крепления светильников к поверхности на подвес.

Наименование	Код
GALAD Маркет ПРО Комплект подвеса концевой	11330
GALAD Маркет ПРО Комплект подвеса промежуточный	11331

Соединительные элементы

Для соединения светильников в единую сеть.

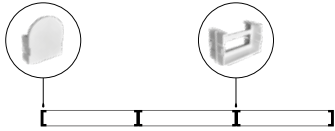
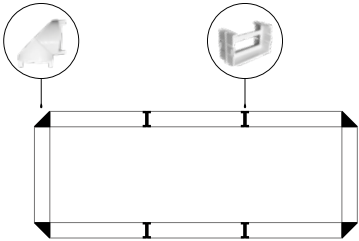
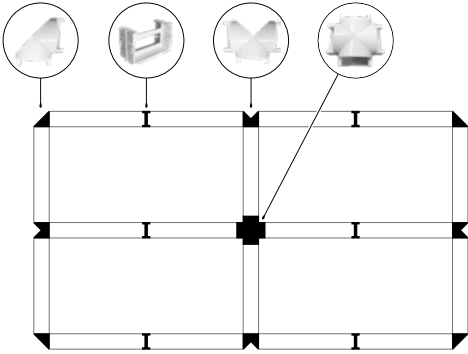
Тип соединения	Комплект заказа	Внешний вид
Прямая линия	GALAD Маркет ПРО LED 3 шт. Линейный соединитель Есть в комплекте Крышка торцевая 2 шт.	
Прямоугольник	GALAD Маркет ПРО LED 8 шт. Линейный соединитель Есть в комплекте Крышка торцевая 4 шт.	
Сеть	GALAD Маркет ПРО LED 8 шт. Линейный соединитель Есть в комплекте Г-соединитель 4 шт. Т-соединитель 4 шт. Х-соединитель 1 шт.	

Эконом GR / ДВО01 GR



IP20 Степень защиты	I Класс защиты от поражения эл. током	0,96 Коэффициент мощности
3 500 K 4 000 K 5 000 K Цветовая температура	80 Индекс цветопередачи	+1... +35 °C Температура эксплуатации
230 ±10% В Напряжение	Применение Торговые площади, холлы, вестибюли, офисы.	
УХЛ4 Климатическое исполнение	Соответствует ТР ТС «Электромагнитная совместимость тех. средств» (ТР ТС 020/2011) «О безопасности низковольтного оборудования» (ТР ТС 004/2011)	

Особенности

- Стальной корпус, покрытый полиэфирной порошковой краской.
- Специальные крепления для установки светильника на потолок «Грильято».
- Комплектуется светодиодами тёпло-белыми (Т_{цв} = 3 500 К) или нейтрально белыми (Т_{цв} = 5 000 К).
- Комплектуется блоком питания, встроенным в корпус светильника.
- Цвет корпуса: Белый.
- Три типа рассеивателя:

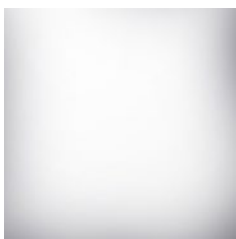

Опал



Колотый лёд

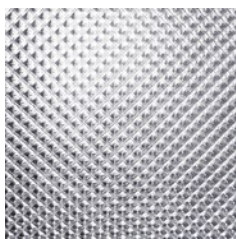

Призматический

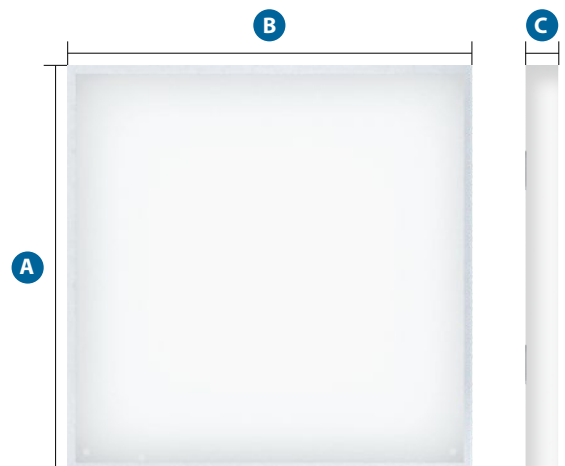

	A	B	C
Эконом GR	588 мм	588 мм	45 мм

Типы КСС

Опал

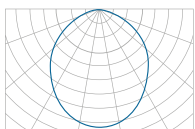

Колотый лёд

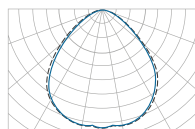

Призматический



Таблица модификаций

Наименование	Код	Мощность, Вт	Световой поток, лм	Тип рассеивателя	Масса макс., кг	
Эконом GR	GALAD Эконом LED-35/У/П/4000/6060 GR	17877	35	3 600	призматический	3,4
	ДВО01-30-001 эконом GR (3500К)	10939	30	2 850	колотый лёд	
	ДВО01-30-002 эконом GR (3500К)	10940	30	2 700	опал	
	ДВО01-30-003 эконом GR (3500К)	10941	30	2 800	призматический	
	ДВО01-30-001 эконом GR (5000К)	10936	30	2 850	колотый лёд	
	ДВО01-30-002 эконом GR (5000К)	10937	30	2 700	опал	
	ДВО01-30-003 эконом GR (5000К)	10938	30	2 800	призматический	
	ДВО01-40-001 эконом GR (3500К)	10942	40	3 850	колотый лёд	
	ДВО01-40-002 эконом GR (3500К)	10943	40	3 700	опал	
	ДВО01-40-003 эконом GR (3500К)	10327	40	3 750	призматический	
	ДВО01-40-001 эконом GR (5000К)	08905	40	3 850	колотый лёд	
	ДВО01-40-002 эконом GR (5000К)	07631	40	3 700	опал	
	ДВО01-40-003 эконом GR (5000К)	08906	40	3 750	призматический	

Расшифровка номенклатуры и возможные модификации

GALAD Эконом LED- ¹35 / ²У / ³П / ⁴4000 / ⁵6060 ⁶GR

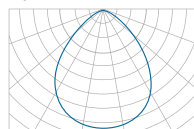
1	Мощность:	35 Вт.
2	Тип корпуса:	У – Универсальный (встраиваемый/потолочный).
3	Тип рассеивателя:	П – Призматический; КЛ – Колотый лёд; О – Опал.
4	Цветовая температура:	4 000 К.
5	Размер корпуса:	6060 – 600х600 мм; 1230 – 1 200х300 мм.
6	Специфика:	GR – Используется в потолках системы «Грильято».
Доп.	Модификация:	Светильник может укомплектовываться блоками аварийного питания на 1 час – БАП1 и на 3 часа – БАП3.

¹ДВО01 - ²30 - ³001 ⁴эконом ⁵GR (⁶3500К)

1	Тип корпуса:	ДВО01 – Встраиваемый.
2	Мощность:	30 Вт.
3	Тип рассеивателя:	001 – Колотый лёд; 002 – Опал; 003 – Призматический.
4	Фирменное наименование:	Эконом.
5	Специфика:	GR – Используется в потолках системы «Грильято».
6	Цветовая температура:	3 500К.
Доп.	Модификация:	Светильник может укомплектовываться блоками аварийного питания на 1 час – БАП1 и на 3 часа – БАП3.

Термит



IP20 Степень защиты	I Класс защиты от поражения эл. током	0,95 Коэффициент мощности
3 500 K 5 000 K Цветовая температура	80 Индекс цветопередачи	+1... +35 °C Температура эксплуатации
230 ±10% В Напряжение	Применение Выставочные залы, торговые площади, автосалоны, офисные пространства, зоны ресепшн, фойе, шоу-румы.	
УХЛ4 Климатическое исполнение	Соответствует ТР ТС «Электромагнитная совместимость тех. средств» (ТР ТС 020/2011) «О безопасности низковольтного оборудования» (ТР ТС 004/2011)	

Особенности

- Светодиоды последнего поколения.
- Литой алюминиевый радиатор.
- Конструкция радиатора обеспечивает проливаемость алюминия без внутренних дефектов, что позволяет создать эффективный отвод тепла от светодиодного модуля.
- Матированный рассеиватель предотвращает слепящий эффект.
- Алюминиевая рамка с порошковым покрытием, защищённая от коррозии (возможна модификация с пластиковыми рамками).
- Возможна покраска в любой цвет по палитре RAL.
- Стальные пружины (1,5 мм) обеспечивают надёжную фиксацию светильника в конструкции потолка.
- Подходит для гипсокартоновых потолков и потолков «Армстронг».
- Цвет корпуса: Белый.

Типы КСС

Косинусная

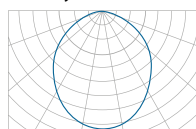

	A	B
Термит 9 Вт	Ø 100 мм	60 мм
Термит 18 Вт	Ø 180 мм	60 мм
Термит 30/45 Вт	Ø 245 мм	60 мм

Таблица модификаций

Наименование	Код	Мощность, Вт	Световой поток, лм.	Диаметр посадочного отверстия Ø, мм	Масса макс., кг	
Термит	GALAD Термит LED-9 -d100/В/М/5000	08283	9	800	81–85	0,45
	GALAD Термит LED-18 -d180/В/М/5000	08285	18	1 600	152–157	0,85
	GALAD Термит LED-30 -d245/В/М/3500	08286	30	2 500	218–223	1,35
	GALAD Термит LED-30 -d245/В/М/5000	08287	30	2 650	218–223	1,35
	GALAD Термит LED-45 -d245/В/М/3500	08288	45	3 700	218–223	1,35
	GALAD Термит LED-45 -d245/В/М/5000	08289	45	4 000	218–223	1,35

Расшифровка номенклатуры и возможные модификации

GALAD Термит LED-¹9-²d100/³В/⁴М/⁵5000

1	Мощность:	9 Вт.
2	Диаметр корпуса:	d100 – 100 мм; d180 – 180 мм; d245 – 245 мм.
3	Тип корпуса:	В – Встраиваемый.
4	Тип рассеивателя:	М – Молочный.
5	Цветовая температура:	5 000 К.

Пиксель



IP20 Степень защиты	I Класс защиты от поражения эл. током	0,95 Коэффициент мощности
3 000 K 4 000 K 5 000 K Цветовая температура	80 Индекс цветопередачи	+1... +35 °C Температура эксплуатации
230 ±10% В Напряжение	Применение Общее освещение торговых площадей, фойе, вестибюли, офисные пространства, зоны ресепшн.	
УХЛ4 Климатическое исполнение	Соответствует ТР ТС «Электромагнитная совместимость тех. средств» (ТР ТС 020/2011) «О безопасности низковольтного оборудования» (ТР ТС 004/2011)	

Особенности

- Комплектуется независимым блоком питания GALAD.
- Тонкий корпус.
- Матированный рассеиватель предотвращает слепящий эффект.
- Стальная рамка с порошковым покрытием, с защитой от коррозии.
- Стальные пружины обеспечивают надёжную фиксацию светильника в конструкции потолка.
- Высокое качество цветопередачи.
- Отсутствие пульсаций светового потока.
- Подходит для гипсокартоновых потолков.
- Цвет корпуса: Белый.

Типы КСС

Косинусная

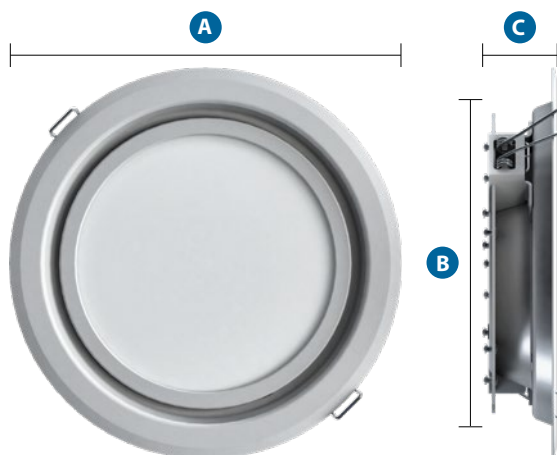
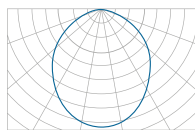

	A	B	C
Пиксель	Ø 250 мм	218 мм	30 мм

Таблица модификаций

Наименование	Код	Мощность, Вт	Световой поток, лм.	Диаметр посадочного отверстия \varnothing (± 1), мм	Масса макс., кг	
Пиксель	GALAD Пиксель LED-18-d250/B/M/3000	10732	18	1 425	223	0,6
	GALAD Пиксель LED-18-d250/B/M/4000	10733	18	1 425	223	0,6
	GALAD Пиксель LED-18-d250/B/M/5000	10734	18	1 425	223	0,6
	GALAD Пиксель LED-24-d250/B/M/3000	11916	24	1 765	223	0,6
	GALAD Пиксель LED-24-d250/B/M/4000	11917	24	1 765	223	0,6
	GALAD Пиксель LED-24-d250/B/M/5000	11918	24	1 765	223	0,6

Расшифровка номенклатуры и возможные модификации

GALAD Пиксель LED-¹18-²d250/³B/⁴M/⁵3000

1	Мощность:	18 Вт.
2	Диаметр корпуса:	d250 – 250 мм.
3	Тип корпуса:	B – Встраиваемый.
4	Тип рассеивателя:	M – Молочный.
5	Цветовая температура:	3 500 К.

Освещение образовательных учреждений

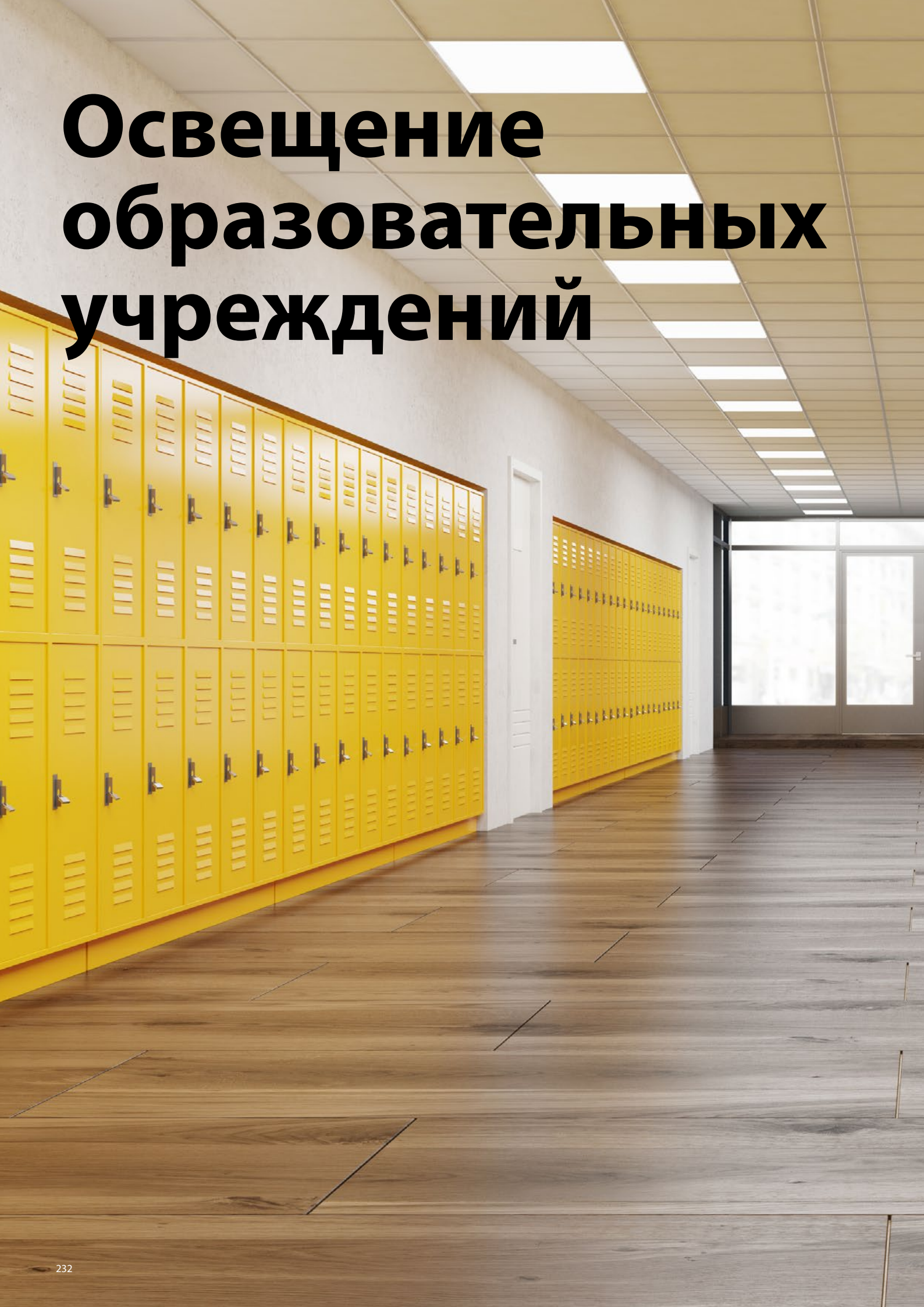



Юниор



IP20 Степень защиты	I Класс защиты от поражения эл. током	0,95 Коэффициент мощности
230 ±10% В Напряжение	80 Индекс цветопередачи	+1... +35 °С Температура эксплуатации
4 000 К Цветовая температура	Применение Образовательные учреждения, кабинеты, офисы.	
УХЛ4 Климатическое исполнение	Соответствует ТР ТС «Электромагнитная совместимость тех. средств» (ТР ТС 020/2011) «О безопасности низковольтного оборудования» (ТР ТС 004/2011)	

Особенности

- Крепление: устанавливаются на потолок накладным методом, либо встраиваются в потолки «Армстронг» с размером ячейки 600x600 мм.
- Стальной корпус, покрытый полиэфирной порошковой краской.
- Равномерная поверхность рассеивателя: равномерность яркости составляет 1,2:1.
- Материал рассеивателя: полистирол.
- В соответствии со ст. 82 п. 9 Федерального закона от 22 июля 2008 г. N 123-ФЗ «Технический регламент о требованиях пожарной безопасности» светильники аварийного освещения на путях эвакуации с автономными источниками питания должны быть обеспечены устройствами для проверки их работоспособности при имитации отключения основного источника питания.
- Кнопка «ТЕСТ» для контроля работоспособности аварийного светильника при отключении основного электропитания расположена на светильнике в доступном месте.
- Световой индикатор расположен на лицевой стороне в зоне видимости.

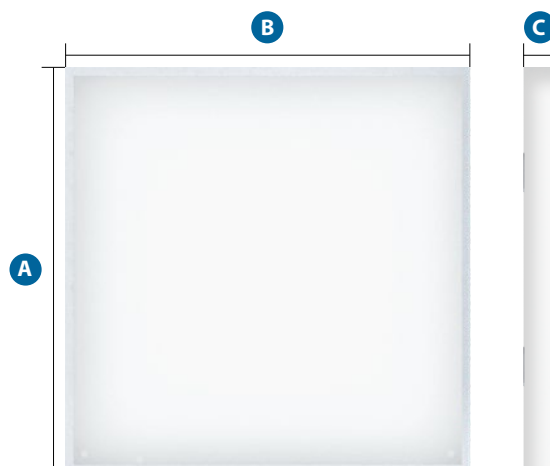

	A	B	C
Юниор	595 мм	595 мм	70 мм
	300 мм	1 200 мм	70 мм

Типы КСС

Косинусная



Таблица модификаций

Наименование	Код	Мощность, Вт	Световой поток, лм	Габариты, ЛхВхН, мм	Масса макс., кг	
Юниор	GALAD Юниор 600 LED-35/П/М/4000	10360	35	3 150	595x595x70	4,2
	GALAD Юниор 1200 LED-35/П/М/4000	10361	35	3 150	1 195x295x70	4,2
Юниор (модификация с БАП)	GALAD Юниор 600 LED-35/П/М/4000 БАП1	10959	35	3 150	595x595x70	4,3
	GALAD Юниор ц600 LED-35/П/М/4000 БАП3	10960	35	3 150	595x595x70	4,3
	GALAD Юниор 1200 LED-35/П/М/4000 БАП1	10961	35	3 100	1 195x295x70	4,3
	GALAD Юниор 1200 LED-35/П/М/4000 БАП3	10962	35	3 100	1 195x295x70	4,3

Расшифровка номенклатуры и возможные модификации

GALAD Юниор ¹600 LED- ²35 / ³П / ⁴М / ⁵4000 ⁶БАП1

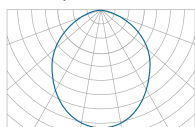
1	Размер корпуса:	600 – 595x595 мм; 1 200 – 1 200x300 мм.
2	Мощность:	35 Вт.
3	Тип корпуса:	П – Потолочный.
4	Тип рассеивателя:	М – Молочный.
5	Цветовая температура:	4 000 К.
6	Модификация:	БАП1 – Блок аварийного питания на 1 час; БАП3 – Блок аварийного питания на 3 часа.

Юниор эконом



IP40 Степень защиты	I Класс защиты от поражения эл. током	0,95 Коэффициент мощности
230 ±10% В Напряжение	80 Индекс цветопередачи	+1... +35 °С Температура эксплуатации
4 000 К Цветовая температура	Применение Образовательные учреждения, кабинеты, офисы.	
УХЛ4 Климатическое исполнение	Соответствует ТР ТС «Электромагнитная совместимость тех. средств» (ТР ТС 020/2011) «О безопасности низковольтного оборудования» (ТР ТС 004/2011)	

Особенности

- Встраиваются в потолки «Армстронг» с размером ячейки 600x600 мм.
- Стальной корпус, покрытый полиэфирной порошковой краской.
- Равнорякая поверхность рассеивателя: равномерность яркости составляет 1,3:1.
- Материал рассеивателя: полистирол.
- Комплектуется блоком питания, который закрепляется в пазы с внешней стороны корпуса.

Типы КСС

Косинусная

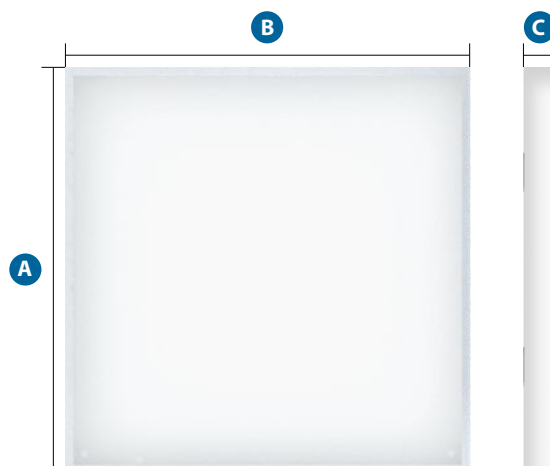
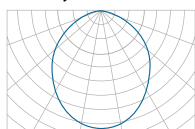

	A	B	C
Юниор эконом	595 мм	595 мм	70 мм
	1 200 мм	300 мм	70 мм

Таблица модификаций

Наименование		Код	Мощность, Вт	Световой поток, лм	Габариты, ЛхВхН, мм	Масса макс., кг
Юниор эконом	GALAD Юниор 600 LED-35/В/М/4000 эконом	11500	35	3 370	595x595x70	3,4
Юниор эконом (модификация с БАП)	GALAD Юниор 600 LED-35/В/М/4000 эконом БАП1	11506	35	3 370	595x595x70	3,4

Расшифровка номенклатуры и возможные модификации

GALAD Юниор ¹600 LED-²35/³П/⁴М/⁵4000 эконом ⁶БАП1

1	Размер корпуса:	600 – 595x595 мм; 1 200 – 1 200x300 мм.
2	Мощность:	35 Вт.
3	Тип корпуса:	В – Встраиваемый.
4	Тип рассеивателя:	М – Молочный.
5	Цветовая температура:	4 000 К.
6	Модификация:	БАП1 – Блок аварийного питания на 1 час; БАП3 – Блок аварийного питания на 3 часа.

Вива



40 Вт Мощность LED модулей	15 Вт Мощность УФ-лампы	5,1 Вт Лучистый поток лампы 240 нм
IP20 Степень защиты	I Класс защиты от поражения эл. током	>0,9 Коэффициент мощности
230 ±10% В Напряжение	4 000 К 5 000 К Цветовая температура	>80 Индекс цветопередачи
УХЛ4 Климатическое исполнение	Применение Административные и общеобразовательные учреждения, поликлиники, аптеки, пищевая и перерабатывающая промышленность, гостиницы и т.д.	
+1... +35 °С Температура эксплуатации	Соответствует ТР ТС «Электромагнитная совместимость тех. средств» (ТР ТС 020/2011) «О безопасности низковольтного оборудования» (ТР ТС 004/2011)	

Особенности

- Совмещённый светодиодный светильник с открытым УФ-облучением. Обеспечивает обеззараживание за счет прямого облучения поверхностей в помещении.
- Эффективное комплексное решение для освещения и обеззараживания кабинетов, офисов и иных административных помещений.
- Универсальный корпус: устанавливаются на потолок накладным методом, либо встраиваются в потолки «Армстронг» с размером ячейки 600х600 мм.
- Конструкция корпуса обеспечивает теплоотвод от светодиодов, что гарантирует оптимальный тепловой режим, продлевая срок службы светильника.
- Светодиодный модуль собственного производства.
- Рассеиватель равномерно распределяет свет в пространстве и снижает габаритную яркость светильника, не вызывая дискомфорта при прямом взгляде на светильник.
- Для эффективного обеззараживания в облучателе установлен отражатель, увеличивающий выход УФ-излучения.
- Тип УФ-облучателя: Открытый.
- Цвет корпуса: Белый.
- Три типа рассеивателя:

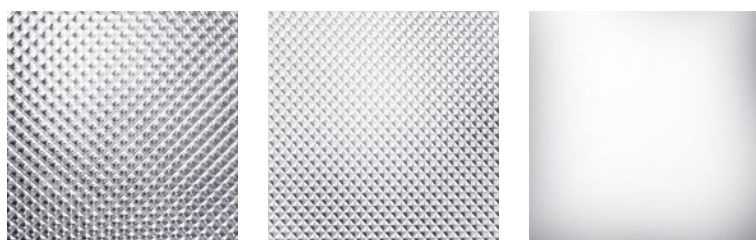

Призматический

Опал микропризма

Опал

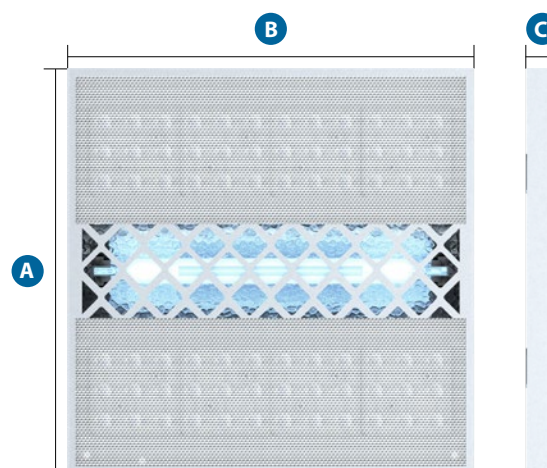

	A	B	C
Вива	595 мм	595 мм	70 мм

Типы КСС

Косинусная



Таблица модификаций

Наименование	Код	Мощность, Вт	Световой поток, лм	Способ установки	Масса макс., кг	
Вива	GALAD Д/БПО125-40/15	17500	40	3 750	Встраиваемый/потолочный	4,6

Расшифровка номенклатуры и возможные модификации

GALAD Д/БПО125 - ¹40/²15

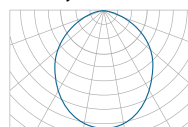
1	Мощность LED модуля:	40 Вт.
2	Мощность УФ-лампы:	15 Вт.
Доп.	Варианты управления:	DALI; 1-10 В.

УФ-лампа

- В светильнике установлена безозоновая бактерицидная УФ-лампа с цоколем G13.
- Увioletовое стекло лампы пропускает только полезное бактерицидное излучение длиной волны 254 нм и отсекает длину волны 185 нм, при которой образуется озон.
- Безозоновые лампы не создают резкий неприятный запах в помещении и не требуют дополнительного проветривания помещения после обеззараживания.
- Один светильник с УФ-лампой 15 Вт позволяет эффективно продезинфицировать помещение площадью 24 м² за 40 минут.
- Для создания оптимального уровня освещенности в кабинете площадью 24 м² и высотой 3 м необходимо использовать 8 светильников мощностью 40 Вт.

Правила применения

- Действие УФ-облучателя открытого типа будет более эффективным, если использовать его вместе с потолочными или напольными вентиляторами.
- При использовании УФ-облучателей необходимо учитывать эффект фотореактивации: при воздействии искусственного и/или естественного освещения в видимом спектре после завершения сеанса УФ-обеззараживания редкие виды особенно стойких бактерий могут появиться вновь. В таких случаях облучатель рекомендуется дополнительно включать в ночное время.
- Применяемый источник УФ-излучения содержит ртуть. После окончания срока службы источника УФ-излучения требуется провести его утилизацию согласно требованиям ("Указания по эксплуатации установок наружного освещения городов, поселков и сельских населенных пунктов; утвержденным Приказом Минжилкомхоза РСФСР от 12.05.88 N 120.).

Внимание!

- ! Перед использованием облучателя открытого типа необходимо убедиться в отсутствии попадания прямого УФ-излучения на людей и животных.
- ! При использовании облучателей открытого типа крайне нежелательно присутствие в зоне облучения людей, страдающих аллергическими реакциями кожи и респираторных путей.
- ! Прямое попадание УФ-излучения на людей без простейших защитных средств (очки со стеклянными линзами или солнцезащитные очки со специальной защитой от УФ-излучения, перчатки, спецовка, халат), а также животных - запрещено.
- ! Допускается кратковременное пребывание (до 1 минуты) людей в помещении без применения защитных средств и при отсутствии прямого воздействия УФ-излучения на незащищенные участки тела.
- ! Отсек с УФ-лампой не имеет защитного стекла. Запрещается прикасаться к нагретым поверхностям и источнику УФ-облучения.
- ! УФ-излучение имеет разрушительное воздействие на произведения искусства. Категорически запрещено направлять УФ-излучение непосредственно на предметы, имеющие художественную и историческую ценность.
- ! Чтобы защитить случайных людей от УФ-излучения, территория, где происходит УФ-обеззараживание, должна быть обозначена информационными табличками с текстом: «**ВНИМАНИЕ! УФ-ОБЛУЧЕНИЕ**».

Вектор



IP20 Степень защиты	I Класс защиты от поражения эл. током	0,95 Коэффициент мощности
4 000 К Цветовая температура	80 Индекс цветопередачи	+1... +35 °С Температура эксплуатации
230 ±10% В Напряжение	Применение Образовательные учреждения, кабинеты, офисы.	
УХЛ4 Климатическое исполнение	Соответствует ТР ТС «Электромагнитная совместимость тех. средств» (ТР ТС 020/2011) «О безопасности низковольтного оборудования» (ТР ТС 004/2011)	

Особенности

- Стальной корпус, покрытой полиэфирной порошковой краской.
- Отражатель выполнен из светотехнического алюминия.
- Светодиоды полностью скрыты от глаз.
- В состав входит два кронштейна для соединения светильников в единую линию.

Типы КСС

Асимметричная

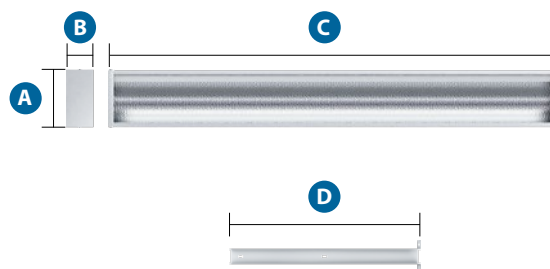
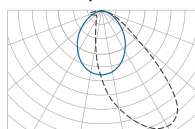

	A	B	C
Вектор	70 мм	150 мм	1 200 мм
	D		
Кронштейн	500 мм		

Таблица модификаций

Наименование	Код	Мощность, Вт	Световой поток, лм	Способ установки	Масса макс., кг	
Вектор	GALAD Вектор LED-20-4000	11018	20	1 900	Настенный	6,7

Расшифровка номенклатуры и возможные модификации

GALAD Вектор LED-¹20-²4000

1	Мощность:	20 Вт.
2	Цветовая температура:	4 000 К.

Юниор Классик



В РАЗРАБОТКЕ

Особенности

- Высота корпуса 30 мм.
- CRI до 90 и светоотдача до от 116 до 127 лм/Вт.
- Классический светильник формата 600х600 мм.

Типы КСС

Косинусная

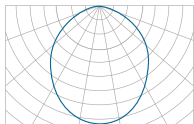

80, 85, 90 Индекс цветопередачи	33-36 Вт Мощность
230 ±10% В Напряжение	4 000 К Цветовая температура
80 Индекс цветопередачи	Применение Освещение офисов, общественных помещений, школ.

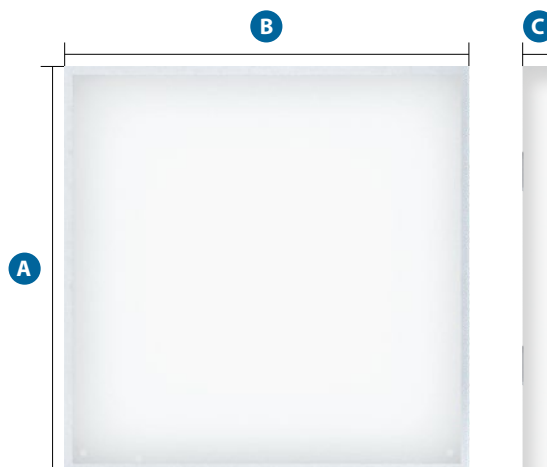

	A	B	C
Юниор Классик	595 мм	595 мм	30 мм

Офисное освещение



ДВО/ДПО01 Эконом



IP20 Степень защиты	I Класс защиты от поражения эл. током	0,95 Коэффициент мощности
230 ±10% В Напряжение	80 Индекс цветопередачи	+1... +35 °С Температура эксплуатации
3 500 К 5 000 К Цветовая температура	Применение Кабинеты, рабочие зоны, переговорные комнаты, торговые площади, зоны ресепшн, фойе и коридоры.	
УХЛ4 Климатическое исполнение	Соответствует ТР ТС «Электромагнитная совместимость тех. средств» (ТР ТС 020/2011) «О безопасности низковольтного оборудования» (ТР ТС 004/2011)	

Особенности

- Стальной корпус, покрытый полиэфирной порошковой краской.
- Светильники монтируются на потолок накладным методом (ДПО01), либо встраиваются в потолок «Армстронг» с размером ячейки 600х600 мм (ДВО01 и ДПО01).
- Комплектуется светодиодами тёпло-белыми (Тцв = 3 500 К) или нейтрально белыми (Тцв = 5 000 К).
- Комплектуется блоком питания, встроенным в корпус светильника.
- Материал рассеивателя: светотехнический акрил («Колотый лёд» и «Призматический») или светостабилизированный поликарбонат («Опал»).
- Подходит для потолков: типа «Армстронг», Rocfon, опционально – гипсокартонный потолок (необходима специальная рамка).
- Типы рассеивателя:



Колотый лёд

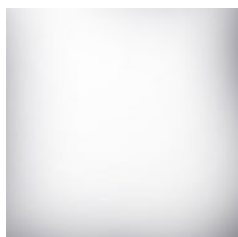

Опал

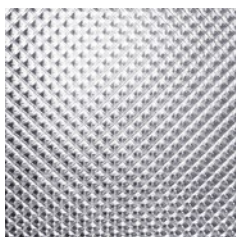

Призматический

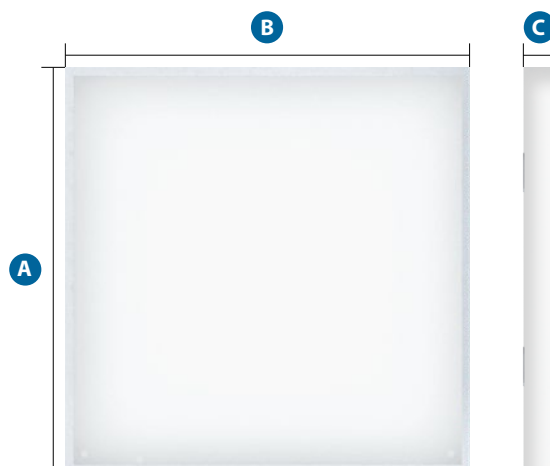

	A	B	C
ДВО/ДПО01 Эконом	595 мм	595 мм	45 мм
	1 195 мм	295 мм	45 мм

Типы КСС

Колотый лёд

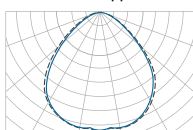

Опал микропризма

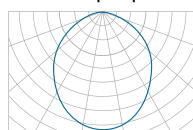

Призматический



Таблица модификаций

Наименование	Код	Мощность, Вт	Световой поток, лм	Тип рассеивателя	Габариты, LxВxН, мм	Масса макс., кг	
ДВО/ДПО01 Эконом	ДВО01-30-001 эконом (3500К)	06125	30	2 850	колотый лёд	595x595x45	3,2
	ДВО01-30-002 эконом (3500К)	06126	30	2 700	молочный		
	ДВО01-30-003 эконом (3500К)	06127	30	2 800	призматический		
	ДВО01-40-001 эконом (3500К)	06117	40	3 850	колотый лёд		
	ДВО01-40-002 эконом (3500К)	06118	40	3 650	молочный		
	ДВО01-40-003 эконом (3500К)	06116	40	3 750	призматический		
	ДПО01-30-001 эконом (3500К)	06128	30	2 850	колотый лёд	595x595x45	3,4
	ДПО01-30-002 эконом (3500К)	06129	30	2 700	молочный		
	ДПО01-30-003 эконом (3500К)	06130	30	2 800	призматический		
	ДПО01-40-001 эконом (3500К)	06121	40	3 850	колотый лёд		
	ДПО01-40-002 эконом (3500К)	06120	40	3 650	молочный		
	ДПО01-40-003 эконом (3500К)	06119	40	3 750	призматический		
	ДВО01-40-201 эконом (3500К)	06134	40	3 850	колотый лёд	1 195x295x45	3,2
	ДВО01-40-202 эконом (3500К)	06135	40	3 650	молочный		
	ДВО01-40-203 эконом (3500К)	06136	40	3 750	призматический		
	ДПО01-40-201 эконом (3500К)	06137	40	3 850	колотый лёд		
	ДПО01-40-202 эконом (3500К)	06138	40	3 650	молочный		
	ДПО01-40-203 эконом (3500К)	06139	40	3 750	призматический		
ДВО/ДПО01 Эконом (модификация с БАП)	ДВО01-30-003 эконом БАП (3500К)	10997	30	2 800	призматический	595x595x45	3,2
	ДВО01-40-003 эконом БАП (5000К)	10999	40	3 750	призматический		
	ДВО01-40-203 эконом БАП (3500К)	11002	40	3 750	призматический		
	ДПО01-30-003 эконом БАП (3500К)	11000	30	2 800	призматический		
	ДПО01-40-003 эконом БАП (5000К)	11001	40	3 750	призматический		
	ДПО01-40-203 эконом БАП (3500К)	11003	40	3 750	призматический		

! В таблице приведены светильники тёпло-белого излучения с цветовой температурой 3 500 К. Также светильники могут комплектоваться белыми светодиодами с цветовой температурой 5 000 К.

Расшифровка номенклатуры и возможные модификации

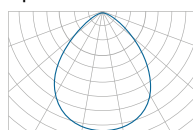
1 2 3 4 5 6 7
ДВО01 - 30 - 0 03 эконом БАП (3500К)

1	Тип корпуса:	ДВО01 – Встраиваемый; ДПО01 – Встраиваемый/потолочный.
2	Мощность:	300 Вт.
3	Размер корпуса:	0 – 595x595 мм; 2 – 1 195x595 мм.
4	Тип рассеивателя:	01 – Колотый лёд; 02 – Опал микропризма; 03 – Призматический.
5	Фирменное наименование:	Эконом.
6	Модификация:	БАП1 – Блок аварийного питания на 1 час; БАП3 – Блок аварийного питания на 3 часа.
7	Цветовая температура:	3 500 К; 5 000 К.

Эконом



IP20 Степень защиты	I Класс защиты от поражения эл. током	0,97 Коэффициент мощности
230 ± 10% В Напряжение	80 Индекс цветопередачи	+1... +35 °С Температура эксплуатации
4 000 К Цветовая температура	Применение Кабинеты, рабочие зоны, переговорные комнаты, торговые площади, зоны ресепшн, фойе и коридоры.	
УХЛ4 Климатическое исполнение	Соответствует ТР ТС «Электромагнитная совместимость тех. средств» (ТР ТС 020/2011) «О безопасности низковольтного оборудования» (ТР ТС 004/2011)	

Особенности

- Материал рассеивателя: светотехнический акрил («колотый лёд» и «призматический») или полистирол («опал микропризма»).
- Стальной корпус, покрытый полиэфирной порошковой краской.
- Комплектуется блоком питания, встроенным в корпус светильника.
- Подходит для потолков: типа «Армстронг», Rocfon, опционально гипсокартонный потолок (необходима специальная рамка).
- Три типа рассеивателя:



Колотый лёд

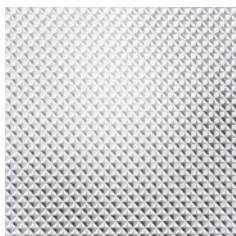

Опал микропризма

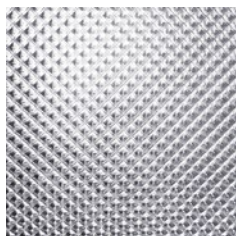

Призматический

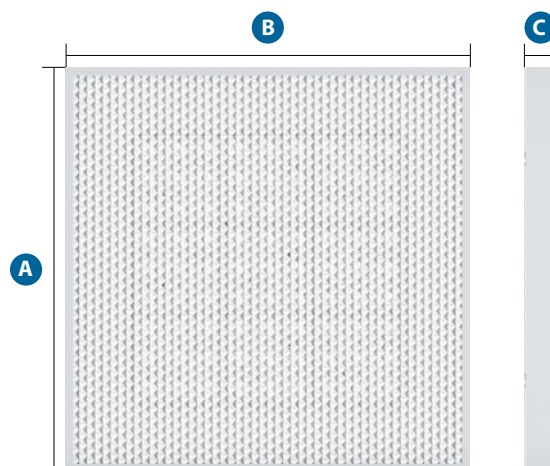

	A	B	C
Эконом	597 мм	297 мм	45 мм
	597 мм	597 мм	45 мм
	1 200 мм	297 мм	77 мм

Типы КСС

Колотый лёд

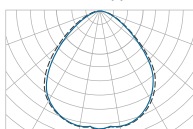

Опал микропризма

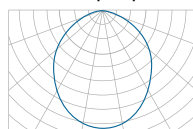

Призматический



Таблица модификаций

Наименование	Код	Мощность, Вт	Световой поток, лм	Габариты, LxВxН, мм	Масса макс., кг	
Эконом	GALAD Эконом LED-18 /У/КЛ/4000/6030	11823	18	1 850	597x297x45	3,5
	GALAD Эконом LED-18 /У/О/4000/6030	11824	18	1 750		
	GALAD Эконом LED-18 /У/П/4000/6030	11822	18	1 800		
	GALAD Эконом LED-35 /У/КЛ/4000/6060	11811	35	3 700	597x597x45	
	GALAD Эконом LED-35 /У/О/4000/6060	11812	35	3 500		
	GALAD Эконом LED-35 /У/П/4000/6060	11810	35	3 600		
	GALAD Эконом LED-35 /У/КЛ/4000/1230	11817	35	3 700	1 197x297x77	
	GALAD Эконом LED-35 /У/О/4000/1230	11818	35	3 500		
	GALAD Эконом LED-35 /У/П/4000/1230	11816	35	3 600		
Эконом (модификация с БАП)	GALAD Эконом LED-35 /У/КЛ/4000/6060 БАП3	11868	35	3 700	597x597x45	3,5*
	GALAD Эконом LED-35 /У/О/4000/6060 БАП3	11869	35	3 500		
	GALAD Эконом LED-35 /У/П/4000/6060 БАП3	11867	35	3 600		

* Масса светильника варьируется в зависимости от типа используемого БАП.

Расшифровка номенклатуры и возможные модификации

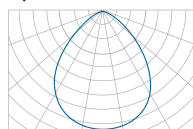
GALAD Эконом LED- ¹35 / ²У / ³КЛ / ⁴4000 / ⁵6060 ⁶БАП3

1	Мощность:	35 Вт.
2	Тип корпуса:	У – Универсальный (встраиваемый/потолочный); В – Встраиваемый.
3	Тип рассеивателя:	П – Призматический; КЛ – Колотый лёд; О – Опал микропризма.
4	Цветовая температура:	4 000 К; 5 000 К.
5	Размер корпуса:	6030 – 597x297 мм; 6060 – 597x597 мм; 1230 – 1 197x297 мм.
6	Модификация:	БАП1 – Блок аварийного питания на 1 час; БАП3 – Блок аварийного питания на 3 часа.

Кайро



IP20 Степень защиты	I Класс защиты от поражения эл. током	0,97 Коэффициент мощности
230 ± 10% В Напряжение	80 Индекс цветопередачи	+1... +35 °С Температура эксплуатации
3 500 К 5 000 К Цветовая температура	Применение Кабинеты, рабочие зоны, переговорные комнаты, торговые площади, зоны ресепшн, фойе и коридоры.	
УХЛ4 Климатическое исполнение	Соответствует ТР ТС «Электромагнитная совместимость тех. средств» (ТР ТС 020/2011) «О безопасности низковольтного оборудования» (ТР ТС 004/2011)	

Особенности

- Стальной корпус, покрытый полиэфирной порошковой краской.
- Комплектуется светодиодами тёпло-белыми (Т_{цв} = 3 500 К) или нейтрально белыми (Т_{цв} = 5 000 К).
- Монтируются на потолок накладным методом, или встраиваются в потолки «Армстронг» с размером ячейки 600х600 мм (см. таблицу модификаций).
- Подходит для потолков: типа «Армстронг», Rosfon, опционально – гипсокартонный потолок (необходима специальная рамка).
- Три типа рассеивателя:



Колотый лёд

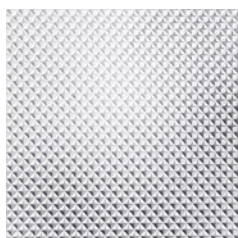

Опал микропризма

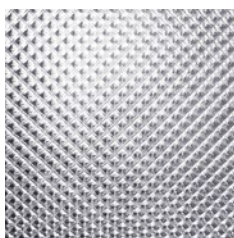

Призматический

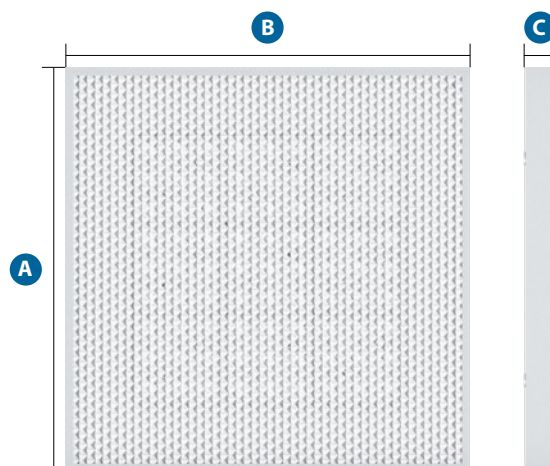

	A	B	C
Кайро	595 мм	595 мм	63 мм
	1 197 мм	297 мм	65 мм

Типы КСС

Колотый лёд

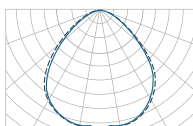

Опал микропризма

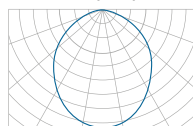

Призматический



Таблица модификаций

Наименование	Код	Мощность, Вт	Световой поток, лм	Тип рассеивателя	Габариты, LxВxН, мм	Масса макс., кг	
Кайро	GALAD Кайро 600 LED-30/В/КЛ/3500	10653	30	3 300	колотый лёд	595x595x63	3,5
	GALAD Кайро 600 LED-30/В/ОМ/3500	10654	30	3 140	опал микропризма		
	GALAD Кайро 600 LED-30/В/П/3500	10652	30	3 240	призматический		
	GALAD Кайро 600 LED-30/П/КЛ/3500	10656	30	3 300	колотый лёд		
	GALAD Кайро 600 LED-30/П/ОМ/3500	10657	30	3 140	опал микропризма		
	GALAD Кайро 600 LED-30/П/П/3500	10655	30	3 240	призматический		
	GALAD Кайро 600 LED-40/В/КЛ/3500	10647	40	4 340	колотый лёд		
	GALAD Кайро 600 LED-40/В/ОМ/3500	10648	40	4 150	опал микропризма		
	GALAD Кайро 600 LED-40/В/П/3500	10646	40	4 240	призматический		
	GALAD Кайро 600 LED-40/П/КЛ/3500	10650	40	4 340	колотый лёд		
	GALAD Кайро 600 LED-40/П/ОМ/3500	10651	40	4 150	опал микропризма		
	GALAD Кайро 600 LED-40/П/П/3500	10649	40	4 240	призматический		
	GALAD Кайро 1200 LED-30/В/КЛ/3500	10697	30	3 300	колотый лёд	1 197x297x65	3,8
	GALAD Кайро 1200 LED-30/В/ОМ/3500	10698	30	3 140	опал микропризма		
	GALAD Кайро 1200 LED-30/В/П/3500	10696	30	3 240	призматический		
	GALAD Кайро 1200 LED-30/П/КЛ/3500	10700	30	3 300	колотый лёд		
	GALAD Кайро 1200 LED-30/П/ОМ/3500	10701	30	3 140	опал микропризма		
	GALAD Кайро 1200 LED-30/П/П/3500	10699	30	3 240	призматический		
	GALAD Кайро 1200 LED-40/В/КЛ/3500	10691	40	4 340	колотый лёд		
	GALAD Кайро 1200 LED-40/В/ОМ/3500	10692	40	4 150	опал микропризма		
	GALAD Кайро 1200 LED-40/В/П/3500	10690	40	4 240	призматический		
	GALAD Кайро 1200 LED-40/П/КЛ/3500	10694	40	4 340	колотый лёд		
GALAD Кайро 1200 LED-40/П/ОМ/3500	10695	40	4 150	опал микропризма			
GALAD Кайро 1200 LED-40/П/П/3500	10693	40	4 240	призматический			

! В таблице приведены светильники тёпло-белого излучения с цветовой температурой 3 500 К. Также светильники могут комплектоваться белыми светодиодами с цветовой температурой 5 000 К.

Расшифровка номенклатуры и возможные модификации

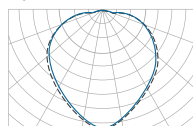
GALAD Кайро ¹600 LED-²30/³В/⁴КЛ/⁵3500

1	Размер корпуса:	600 – 595x595 мм; 1 200 – 1 197x297 мм.
2	Мощность:	30 Вт.
3	Тип корпуса:	В – Встраиваемый; П – Встраиваемый (встраиваемый/потолочный).
4	Тип рассеивателя:	П – Призматический; КЛ – Колотый лёд; ОМ – Опал микропризма.
5	Цветовая температура:	3 500 К; 5 000 К.
Доп.	Модификация:	БАП1 – Блок аварийного питания на 1 час; БАП3 – Блок аварийного питания на 3 часа.

Арис



IP20 Степень защиты	I Класс защиты от поражения эл. током	0,95 Коэффициент мощности
230 ±10% В Напряжение	80 Индекс цветопередачи	+1... +35 °С Температура эксплуатации
3 500 К 5 000 К Цветовая температура	Применение Кабинеты, рабочие зоны, переговорные комнаты, торговые площади, зоны ресепшн, фойе и коридоры.	
УХЛ4 Климатическое исполнение	Соответствует ТР ТС «Электромагнитная совместимость тех. средств» (ТР ТС 020/2011) «О безопасности низковольтного оборудования» (ТР ТС 004/2011)	

Особенности

- Комплектуется блоком питания, встроенным в корпус светильника.
- Комплектуется светодиодами тёпло-белыми (Т_{цв} = 3 500 К) или нейтрально белыми (Т_{цв} = 5 000 К).
- Рассеиватели для минимизации слепящего действия.
- Штампованный алюминиевый корпус, покрытый полиэфирной порошковой краской.
- Материал рассеивателя: светотехнический акрил («Колотый лёд» и «Призматический») или светостабилизированный поликарбонат («Опаловый»).
- Подходит для потолков: типа «Армстронг», Rocfon, опционально – гипсокартонный потолок (необходима специальная рамка).
- Три типа рассеивателя:



Опал

Колотый лёд

Призматический

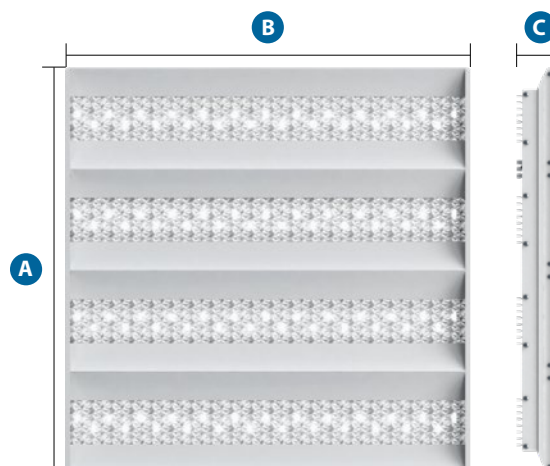

	A	B	C
Арис	596 мм	596 мм	55 мм
	1 195 мм	295 мм	60 мм

Типы КСС

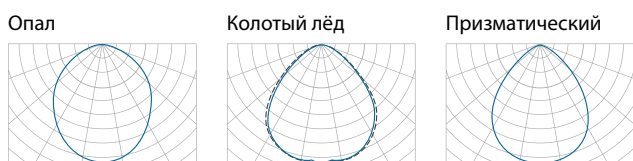

Опал

Колотый лёд

Призматический

Таблица модификаций

Наименование	Код	Мощность, Вт	Световой поток, лм	Тип рассеивателя	Габариты, LxВxН, мм	Масса макс., кг	
Арис	GALAD Арис ДВО03-20-101	07833	20	2 500	колотый лёд	596x596x55	3,6
	GALAD Арис ДВО03-20-102	07834	20	2 300	опал		
	GALAD Арис ДВО03-20-103	07835	20	2 400	призматический		
	GALAD Арис ДВО03-40-001	04741	40	3 400	колотый лёд	596x596x55	6
	GALAD Арис ДВО03-40-002	04742	40	3 200	опал		
	GALAD Арис ДВО03-40-003	04743	40	3 300	призматический		
	GALAD Арис ДВО03-40-201	07836	40	3 400	колотый лёд	1 195x295x45	6
	GALAD Арис ДВО03-40-202	07837	40	3 200	опал		
	GALAD Арис ДВО03-40-203	07838	40	3 300	призматический		

! В таблице приведены светильники тёпло-белого излучения с цветовой температурой 3 500 К. Также светильники могут комплектоваться белыми светодиодами с цветовой температурой 5 000 К.

Расшифровка номенклатуры и возможные модификации

GALAD Арис ¹ДВО03 - ²20 - ³1 ⁴01

1	Тип корпуса:	ДВО03 – Встраиваемый.
2	Мощность:	20 Вт.
3	Размер корпуса:	0 – 595x595 мм; 2 – 1 195x595 мм.
4	Тип рассеивателя:	01 – Колотый лёд; 02 – Опал; 03 – Призматический.

! Светильники могут комплектоваться подвесами для установки на потолок.

СТИК



IP43 Степень защиты	I Класс защиты от поражения эл. током	0,95 Коэффициент мощности
230 ±10% В Напряжение	80 Индекс цветопередачи	+1... +35 °С Температура эксплуатации
4700 К Цветовая температура	Применение Переговорные комнаты, офисные пространства, торговые площади, зоны ресепшн.	
УХЛ4 Климатическое исполнение	Соответствует ТР ТС «Электромагнитная совместимость тех. средств» (ТР ТС 020/2011) «О безопасности низковольтного оборудования» (ТР ТС 004/2011)	

Особенности

- Установка с помощью подвесов.
- Матовый рассеиватель для минимизации слепящего действия.
- Комплектуется светодиодами последнего поколения.

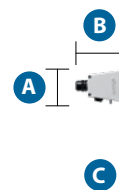

	A	B	C
Стик	66 мм	84 мм	900 мм
	66 мм	84 мм	1 200 мм

Таблица модификаций

Наименование	Код	Мощность, Вт	Световой поток, лм	Габариты, LxВxН, мм	Масса макс., кг	
Стик	GALAD Стик LED-30-С/М/4700	07876	30	2 200	900x84x66	4,5
	GALAD Стик LED-40-С/М/4700	07877	40	2 700	1 200x84x66	

Расшифровка номенклатуры и возможные модификации

GALAD Стик LED- ¹30 - ²С / ³М / ⁴4700

1	Мощность:	30 Вт.
2	Тип корпуса:	С – Подвесной.
3	Тип рассеивателя:	М – Матовый.
4	Цветовая температура:	4 700 К.

Кворум



В РАЗРАБОТКЕ

IP20 – IP65

Степень защиты

36 – 42 Вт

Мощность

АС ~220 В

Напряжение

4 000 К

Цветовая температура

Применение

Освещение офисов, общественных помещений, больниц и школ.

Особенности

- Тонкий светодиодный светильник.
- Мягкий комфортный свет, который достигается путем торцевой засветки рассеивателя.
- Возможны варианты с IP20 и IP65 (для чистых помещений).

Типы КСС

Косинусная

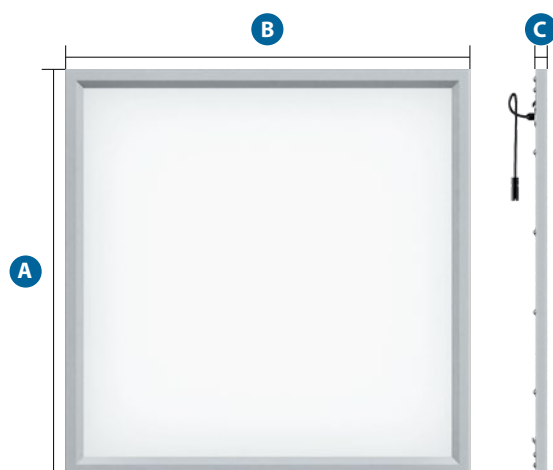
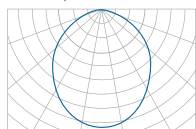

	A	B	C
Кворум	595 мм	595 мм	18 мм

Освещение медицинских учреждений





2

ROOM
No 6

Эконом IP54



IP54 Степень защиты	I Класс защиты от поражения эл. током	0,97 Коэффициент мощности
4 000 К Цветовая температура	80 Индекс цветопередачи	+1... +35 °С Температура эксплуатации
230 ±10% В Напряжение	Применение Кабинеты, рабочие зоны, переговорные комнаты, торговые площади, фойе, коридоры, зоны ресепшн.	
УХЛ4 Климатическое исполнение	Соответствует ТР ТС «Электромагнитная совместимость тех. средств» (ТР ТС 020/2011) «О безопасности низковольтного оборудования» (ТР ТС 004/2011)	

Особенности

- Оптимальный светильник для использования в условиях повышенной запыленности и влажности.
- Высокая цветопередача, низкие пульсации и равномерность засветки обеспечивают комфорт.
- Три типа рассеивателя:



Колотый лёд

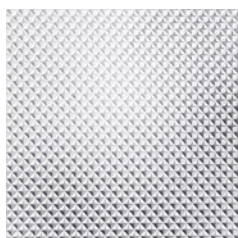

Опал микропризма



Призматический

Типы КСС

Колотый лёд

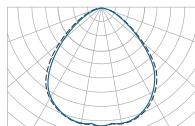

Опал микропризма

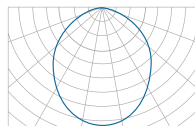

Призматический

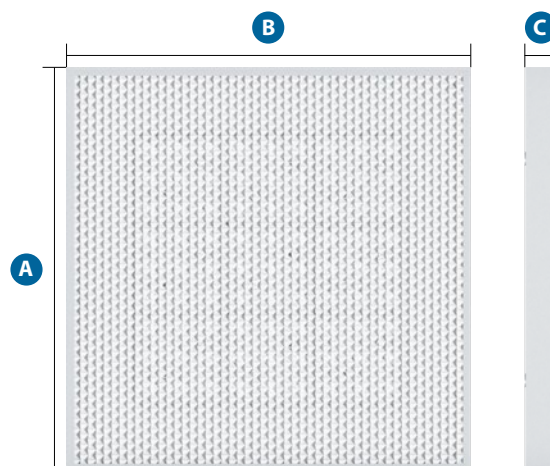
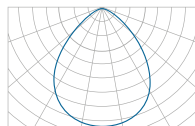

	A	B	C
Эконом IP54	597 мм	597 мм	45 мм
	1 197 мм	297 мм	77 мм

Таблица модификаций

Наименование	Код	Мощность, Вт	Световой поток, лм	Тип рассеивателя	Габариты, LxВxН, мм	Масса макс., кг	
Эконом IP54 (встраиваемый)	GALAD Эконом IP54 LED-35 /В/КЛ/4000/6060	11825	35	3 700	колотый лёд	597x597x45	3,5
	GALAD Эконом IP54 LED-35 /В/О/4000/6060	11826	35	3 500	опал микропризма	597x597x45	
	GALAD Эконом IP54 LED-35 /В/П/4000/6060	11827	35	3 600	призматический	597x597x45	
Эконом IP54 (потолочный)	GALAD Эконом IP54 LED-35 /П/КЛ/4000/1230	11831	35	3 700	колотый лёд	1 197x300x77	
	GALAD Эконом IP54 LED-35 /П/КЛ/4000/6060	11828	35	3 700	колотый лёд	597x597x45	
	GALAD Эконом IP54 LED-35 /П/О/4000/1230	11832	35	3 500	опал микропризма	1200x300x45	
	GALAD Эконом IP54 LED-35 /П/О/4000/6060	11829	35	3 500	опал микропризма	597x597x45	
	GALAD Эконом IP54 LED-35 /П/П/4000/1230	11833	35	3 600	призматический	1 197x300x77	
	GALAD Эконом IP54 LED-35 /П/П/4000/6060	11830	35	3 600	призматический	597x597x45	

Расшифровка номенклатуры и возможные модификации

GALAD Эконом ¹ IP54 LED - ² 35 / ³ В / ⁴ КЛ / ⁵ 4000 / ⁶ 6060

1	Степень защиты:	IP54.
2	Мощность:	35 Вт.
3	Тип корпуса:	В – Встраиваемый; П – Встраиваемый (встраиваемый/потолочный).
4	Тип рассеивателя:	П – Призматический; КЛ – Колотый лёд; О – Опал микропризма.
5	Цветовая температура:	4 000 К; 5 000 К.
6	Размер корпуса:	6060 – 595x595 мм; 1230 – 1 200x300 мм.
Доп.	Модификация:	Светильник может комплектоваться блоком аварийного питания.

Медик



В РАЗРАБОТКЕ

IP54 Степень защиты	18, 35, 70 Вт Мощность
230 ±10% В Напряжение	4 000 К Цветовая температура
Применение Освещение офисов, общественных помещений, больниц и школ.	

Особенности

- Светильники с цельной съёмной магнитной рамкой.
- Предназначены для чистых помещений.
- Встраиваемое и/или подвесное исполнение.
- Степень защиты IP54.
- Подходит для потолков: типа «Армстронг» и гипсокартонный потолок.
- Поворотные скобы по периметру светильника прижимают его к опорной поверхности.
- Драйвер для быстрой замены вынесен за пределы корпуса светильника.

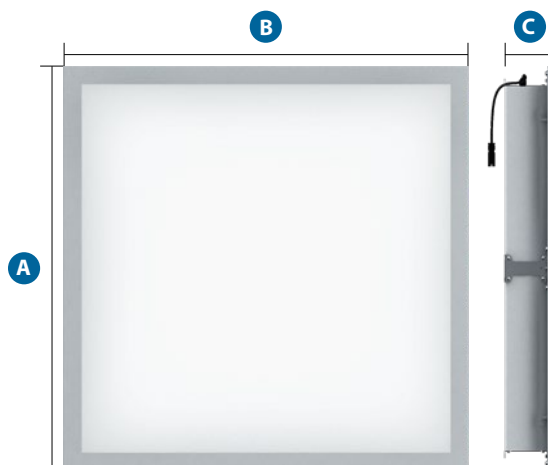

	A	B	C
Медик	595 мм	295 мм	80 мм
	595 мм	595 мм	80 мм
	1 195 мм	295 мм	80 мм
	1 195 мм	595 мм	80 мм

Освещение ЖКХ





Купер



IP40 Степень защиты	I Класс защиты от поражения эл. током	0,95 Коэффициент мощности
5 000 К Цветовая температура	80 Индекс цветопередачи	+1... +35 °С Температура эксплуатации
230 ±10% В Напряжение	Применение Лестничные площадки, коридоры, лифтовые холлы, вспомогательные помещения с временным пребыванием людей.	
УХЛ4 Климатическое исполнение	Соответствует ТР ТС «Электромагнитная совместимость тех. средств» (ТР ТС 020/2011) «О безопасности низковольтного оборудования» (ТР ТС 004/2011)	

Особенности

- Принцип работы датчика (свет+звук): когда освещённости в помещении недостаточно, датчик регистрирует звуки (характеризующие присутствие человека), и при наличии уровня шума выше порогового включает светильник на 100% мощности. Если освещённости в помещении достаточно, то светильник не реагирует на звук и остается выключенным даже при наличии шума.
- Установка на стену или на потолок.
- Блок питания встроен в корпус светильника.
- Ударопрочное защитное стекло, выполненное из светостабилизированного поликарбоната.

Типы КСС

ШБ

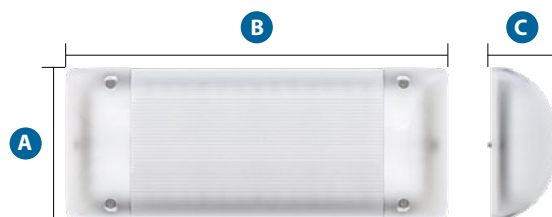
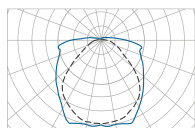

	A	B	C
Купер	156 мм	386 мм	66 мм

Таблица модификаций

Наименование	Код	Датчик (свет+звук)	Мощность, Вт	Световой поток, лм	Масса макс., кг
Купер	GALAD ДБО64-6x2-004	есть	12	1 140	1
	GALAD ДБО64-6x2-002	нет			

Арго



IP40 Степень защиты	I Класс защиты от поражения эл. током	0,95 Коэффициент мощности
5 000 К Цветовая температура	80 Индекс цветопередачи	+1... +35 °С Температура эксплуатации
230 ±10% В Напряжение	Применение Лестничные площадки, коридоры, лифтовые холлы, вспомогательные помещения с временным пребыванием людей.	
УХЛ4 Климатическое исполнение	Соответствует ТР ТС «Электромагнитная совместимость тех. средств» (ТР ТС 020/2011) «О безопасности низковольтного оборудования» (ТР ТС 004/2011)	

Особенности

- Матовый рассеиватель для минимизации слепящего действия.
- Установка на стену или на потолок.
- Упрощённая конструкция крепления защитного стекла к корпусу.
- Блок питания встроен в корпус светильника.
- Ударопрочное защитное стекло, выполненное из светостабилизированного поликарбоната.

	A	B	C
Арго	65 мм	319 мм	45 мм

Типы КСС

Косинусная



Таблица модификаций

Наименование	Код	КСС	Мощность, Вт	Световой поток, лм	Масса макс., кг
Арго	GALAD Арго LED-9	Косинусная	9	855	0,5

Раунд

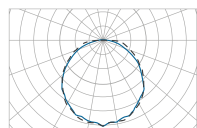

IP30/65 Степень защиты	I Класс защиты от поражения эл. током	0,95 Коэффициент мощности
5 000 К Цветовая температура	80 Индекс цветопередачи	+1... +35 °С Температура эксплуатации
230 ±10% В Напряжение	Применение Лестничные площадки, коридоры, лифтовые холлы, вспомогательные помещения с временным пребыванием людей.	
УХЛ4 Климатическое исполнение	Соответствует ТР ТС «Электромагнитная совместимость тех. средств» (ТР ТС 020/2011) «О безопасности низковольтного оборудования» (ТР ТС 004/2011)	

Особенности

- Матовый рассеиватель для минимизации слепящего действия.
- Ударопрочное защитное стекло, выполненное из светостабилизированного поликарбоната.
- Установка на стену или на потолок.
- Упрощённая конструкция крепления защитного стекла к корпусу.
- Комплектуется датчиком звука.

Типы КСС

Косинусная

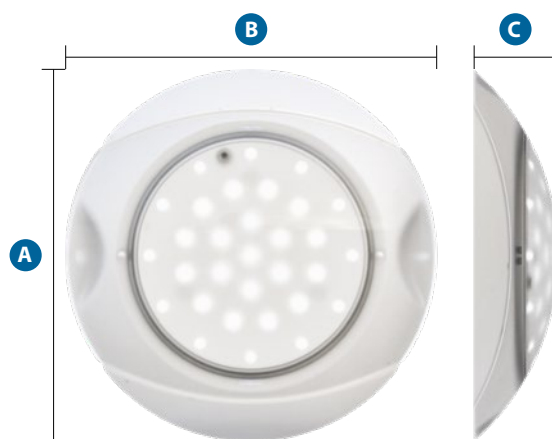
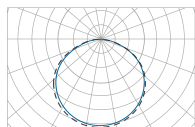

	A	B	C
Раунд	275 мм	275 мм	61 мм

Таблица модификаций

Наименование		Код	КСС	Мощность, Вт	Световой поток, лм	Масса макс., кг
Раунд	GALAD Раунд LED-9 ECO IP30	16446	Косинусная	9	820	0,7
	GALAD Раунд LED-9 ECO IP65	16447				
	GALAD Раунд LED-9 ECO IP30 Датчик звука	16448				

Находка



IP30 Степень защиты	I Класс защиты от поражения эл. током	0,95 Коэффициент мощности
5 000 К Цветовая температура	80 Индекс цветопередачи	+1... +35 °С Температура эксплуатации
230 ±10% В Напряжение	Применение Лестничные площадки, коридоры, лифтовые холлы, вспомогательные помещения с временным пребыванием людей.	
УХЛ4 Климатическое исполнение	Соответствует ТР ТС «Электромагнитная совместимость тех. средств» (ТР ТС 020/2011) «О безопасности низковольтного оборудования» (ТР ТС 004/2011)	

Особенности

- Матовый рассеиватель для минимизации слепящего действия.
- Установка на стену или на потолок.
- Упрощённая конструкция крепления защитного стекла к корпусу.
- Блок питания встроен в корпус светильника.
- Ударопрочное защитное стекло, выполненное из светостабилизированного поликарбоната.

Типы КСС

Косинусная

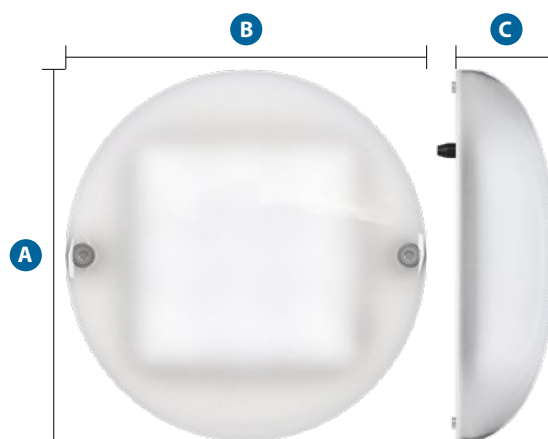
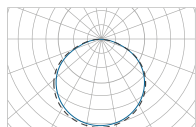

	A	B	C
Находка	174 мм	174 мм	53 мм

Таблица модификаций

Наименование	Код	КСС	Мощность, Вт	Световой поток, лм	Масса макс., кг
Находка	GALAD Находка LED-9 ECO IP30	Косинусная	9	500	0,5

Пятачок



IP30/65 Степень защиты	II Класс защиты от поражения эл. током	0,95 Коэффициент мощности
5 000 К Цветовая температура	80 Индекс цветопередачи	+1... +35 °С Температура эксплуатации
230 ±10% В Напряжение	Применение Лестничные площадки, коридоры, лифтовые холлы, вспомогательные помещения с временным пребыванием людей.	
УХЛ4 Климатическое исполнение	Соответствует ТР ТС «Электромагнитная совместимость тех. средств» (ТР ТС 020/2011) «О безопасности низковольтного оборудования» (ТР ТС 004/2011)	

Особенности

- Матовый рассеиватель для минимизации слепящего действия.
- Ударопрочное защитное стекло, выполненное из светостабилизированного поликарбоната.
- Установка на стену или на потолок.
- Комплектуется датчиком звука.

Типы КСС

Косинусная

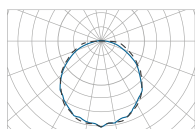

	A	B	C
Пятачок	168 мм	171 мм	51 мм

Таблица модификаций

Наименование	Код	КСС	Мощность, Вт	Световой поток, лм	Масса макс., кг
Пятачок	GALAD Пятачок LED-9 ECO IP30	16449	9	690	0,2
	GALAD Пятачок LED-9 ECO IP65	16450			
	GALAD Пятачок LED-9 ECO IP30 Датчик звука	16451			

Блистер



IP30/65 Степень защиты	I Класс защиты от поражения эл. током	0,95 Коэффициент мощности
5 000 К Цветовая температура	80 Индекс цветопередачи	+1... +35 °С Температура эксплуатации
230 ±10% В Напряжение	Применение Лестничные площадки, коридоры, лифтовые холлы, вспомогательные помещения с временным пребыванием людей.	
УХЛ4 Климатическое исполнение	Соответствует ТР ТС «Электромагнитная совместимость тех. средств» (ТР ТС 020/2011) «О безопасности низковольтного оборудования» (ТР ТС 004/2011)	

Особенности

- Матовый рассеиватель для минимизации слепящего действия.
- Ударопрочное защитное стекло, выполненное из светостабилизированного поликарбоната.
- Установка на стену или на потолок.
- Комплектуется датчиком звука.

Типы КСС

Косинусная

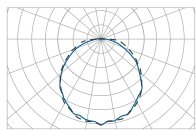

	A	B	C
Блистер	118 мм	200 мм	40 мм

Таблица модификаций

Наименование		Код	КСС	Мощность, Вт	Световой поток, лм	Масса макс., кг
Блистер	GALAD Блистер LED-9 ECO IP30	16443	Косинусная	9	710	0,3
	GALAD Блистер LED-9 ECO IP65	16444				
	GALAD Блистер LED-9 ECO IP30 Датчик звука	16445				

Кастор



IP65 Степень защиты	I Класс защиты от поражения эл. током	0,95 Коэффициент мощности
4 000 К Цветовая температура	80 Индекс цветопередачи	-20... +40 °С Температура эксплуатации
230 ±10% В Напряжение	Применение Подъезды зданий, прилегающие территории, проходы, подземные пешеходные переходы.	
У1 Климатическое исполнение	Соответствует ТР ТС «Электромагнитная совместимость тех. средств» (ТР ТС 020/2011) «О безопасности низковольтного оборудования» (ТР ТС 004/2011)	

Особенности

- Матовый рассеиватель для минимизации слепящего действия.
- Ударопрочное защитное стекло, выполненное из светостабилизированного поликарбоната.
- Установка на стену или на потолок.

Типы КСС

Косинусная

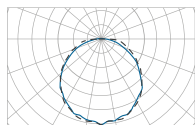

	A	B	C
Кастор	310 мм	310 мм	94 мм

Таблица модификаций

Наименование		Код	КСС	Мощность, Вт	Световой поток, лм	Масса макс., кг
Кастор	GALAD Кастор LED-25	07123	Косинусная	25	2 625	1,2

Жёлудь



Особенности

- Наличие сертификата пожарной безопасности.
- Для постоянного или временного освещения любых объектов, в том числе с агрессивными условиями окружающей среды.
- Антивандальный ударопрочный корпус и абразивостойкое ударопрочное силикатное закалённое стекло.
- Стальные детали защищены порошковым покрытием и устойчивы к агрессивной среде.
- Установка светильника производится на рым-болт, а выносной источник питания упростит дальнейшее обслуживание.

Типы КСС

Косинусная

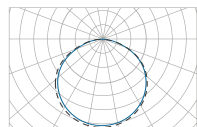

IP65 Степень защиты	III Класс защиты от поражения эл. током	>0,95 Коэффициент мощности
3 000 K 5 000 K Цветовая температура	70 Индекс цветопередачи	-45... +40 °C Температура эксплуатации
36 В Напряжение	Применение Промышленные предприятия, автостоянки, парковки, строительные и складские объекты.	
У2 Климатическое исполнение	Соответствует ТР ТС «Электромагнитная совместимость тех. средств» (ТР ТС 020/2011) «О безопасности низковольтного оборудования» (ТР ТС 004/2011)	

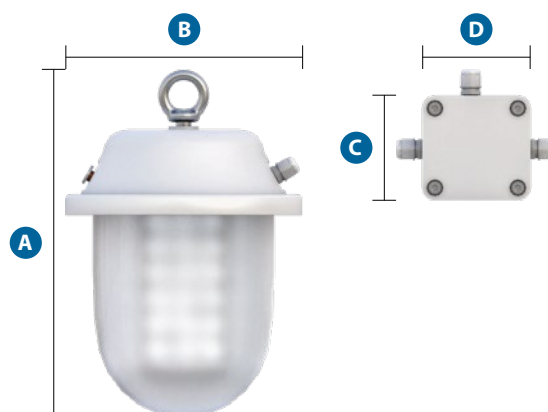

	A	B	C	D
Жёлудь	235 мм	∅ 156 мм	105 мм	105 мм

Таблица модификаций

Наименование	Код	Крепление	Мощность, Вт	Световой поток, лм	Масса макс., кг
Жёлудь	GALAD Жёлудь LED-12/P/5000	Рым-болт 16 мм	12	1 200	1,5
	GALAD Жёлудь LED-12/P/3000				

ДВУ25



IP65 Степень защиты	I, III Класс защиты от поражения эл. током	0,95 Коэффициент мощности
5 000 К Цветовая температура	70 Индекс цветопередачи	-45... +40 °С Температура эксплуатации
230 ±10% В Напряжение	Применение Подъезды зданий, прилегающие территории, проходы, подземные пешеходные переходы.	
У1 Климатическое исполнение	Соответствует ТР ТС «Электромагнитная совместимость тех. средств» (ТР ТС 020/2011) «О безопасности низковольтного оборудования» (ТР ТС 004/2011)	

Особенности

- Матовый рассеиватель для минимизации слепящего действия.
- Ударопрочное защитное стекло, выполненное из светостабилизированного поликарбоната.
- Модификация светильника GALAD ДВУ25-24x1,2-002 комплектуется декоративным кольцом диаметром 350 мм.
- Установка в нишу потолка или подвесной потолок.

Типы КСС

Косинусная

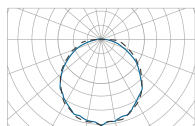

	A	B	C
ДВУ25	268 мм	305 мм	42 мм

Таблица модификаций

Наименование		Код	Напряжение сети, В	Мощность, Вт	Световой поток, лм	Масса макс., кг
ДВУ25	GALAD ДВУ25-24x1,2-001	02156	DC 48 ±4	30	2 146	1,2
	GALAD ДВУ25-24x1,2-002	02157	AC 230 ±10%			3

ДБУ02



IP54 Степень защиты	I Класс защиты от поражения эл. током	0,95 Коэффициент мощности
5 000 К Цветовая температура	70 Индекс цветопередачи	-45... +40 °С Температура эксплуатации
36 В Напряжение	Применение Промышленные предприятия, автостоянки, парковки, строительные и складские объекты.	
У1 Климатическое исполнение	Соответствует ТР ТС «Электромагнитная совместимость тех. средств» (ТР ТС 020/2011) «О безопасности низковольтного оборудования» (ТР ТС 004/2011)	

Особенности

- Корпус алюминиевый, устойчивый к агрессивной среде.
- Ударопрочное защитное стекло, выполненное из светостабилизированного поликарбоната.
- Установка в нишу потолка или подвесной потолок.

Типы КСС

Косинусная

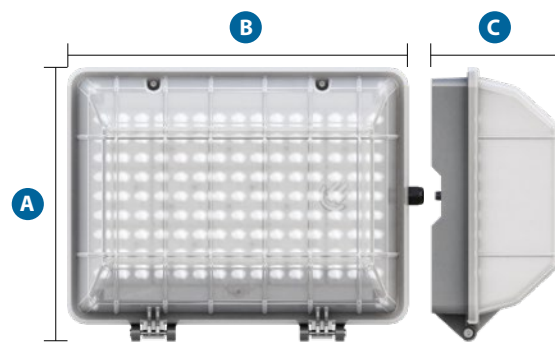
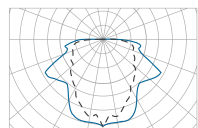

	A	B	C
ДБУ02	330 мм	410 мм	180 мм

Таблица модификаций

Наименование		Код	Мощность, Вт	Световой поток, лм	Масса макс., кг
ДБУ02	GALAD ДБУ02-40-002 У1	05080	40	3 500	3,2

Аларм



IP65 Степень защиты	II Класс защиты от поражения эл. током	0,95 Коэффициент мощности
4 000 К Цветовая температура	80 Индекс цветопередачи	230 ±10% В Напряжение
У2/УХЛ2 Климатическое исполнение	Применение Подъезды зданий, прилегающие территории, проходы, подземные пешеходные переходы.	
Соответствует ТР ТС «Электромагнитная совместимость тех. средств» (ТР ТС 020/2011) «О безопасности низковольтного оборудования» (ТР ТС 004/2011)		

Особенности

- Светильник Аларм LED – это универсальное решение задачи, ведь в зависимости от исполнения он может использоваться как для аварийного освещения, так и в качестве светильника основного света.
- Благодаря высокой степени защиты IP65 светильник Аларм LED также можно использовать во влажных и чистых помещениях.
- Предусмотрена возможность установки на стены и на потолок.

Типы КСС

Косинусная

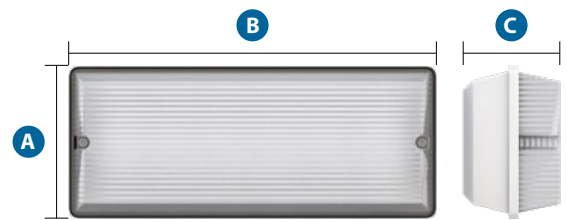
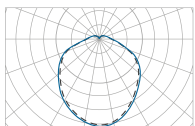

	A	B	C
Аларм	156 мм	376 мм	107 мм

Таблица модификаций

Наименование	Код	Пиктограмма	Мощность, Вт	Световой поток, лм	Масса макс., кг
GALAD Аларм LED-24 4000К	13652		24	1 900	2
GALAD Аларм LED-24 4000К БАП	13653				
GALAD Аларм LED Пиктограмма "Выход"	15804				
GALAD Аларм LED Пиктограмма "Насосная станция"	15805				
GALAD Аларм LED Пиктограмма "Стрелка"	15806				

ВМТ



IP54 Степень защиты	II Класс защиты от поражения эл. током	0,98 Коэффициент мощности
230 ±10% В Напряжение	Применение Обозначения номеров домов, названий улиц, диапазона квартир в подъездах, городская навигация.	
У1 Климатическое исполнение	Соответствует ТР ТС «Электромагнитная совместимость тех. средств» (ТР ТС 020/2011) «О безопасности низковольтного оборудования» (ТР ТС 004/2011)	

Особенности

- Трафарет с наименованием улицы или дома изготовлен из пленки оракал, которая наклеивается на поверхность рассеивателя.



Таблица модификаций

Наименование		Код	Назначение	Мощность, Вт	Габариты, мм A x B x C	Масса макс., кг	Внешний вид
ВМТ	ВМТ.100.270.002-01СБ, ДУ-М-У	07182	Магистральный, наименование улицы	35	475x1 900x86	9,0	
	ВМТ.100.270.002-02СБ, ДУ-М-Д	07183	Магистральный, номер дома	10	475x475x86	2,8	
	ВМТ.100.270.002-03СБ, ДУ-К-У	07184	Квартальный, наименование улицы	20	325x1 300x86	4,8	
	ВМТ.100.270.002-04СБ, ДУ-К-Д	07185	Квартальный, номер дома	10	325x325x86	2,0	
	ВМТ.100.270.002-05СБ, ДУ-КЭ-У	07188	Эконом (без электрики), наименование улицы	без э/ч	325x1 300x86	3,5	
	ВМТ.100.270.002-06СБ, ДУ-КЭ-Д	07189	Эконом (без электрики), номер дома	без э/ч	325x325x86	1,5	
	ВМТ.100.270.002-07СБ, ДУ-КП-У	07186	Квартальный пешеходный, наименование улицы	20	325x1 300x86	4,5	
	ВМТ.100.270.002-08СБ, ДУ-КП-Д	07187	Квартальный пешеходный, номер дома	10	420x520x86	3,0	

Ориентир

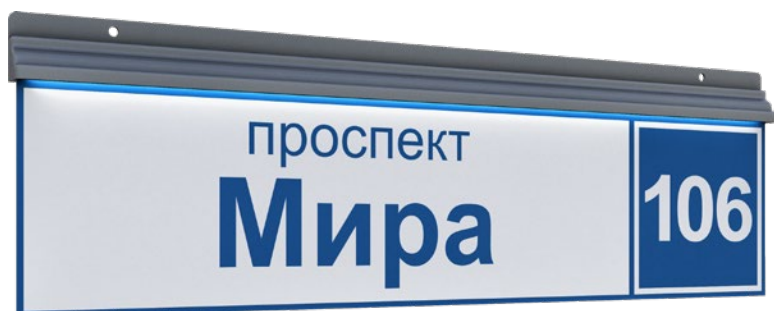

IP65 Степень защиты	III Класс защиты от поражения эл. током	0,98 Коэффициент мощности
230 ±10% В Напряжение	Применение Обозначения номеров домов, названий улиц, диапазона квартир в подъездах, городская навигация.	
У1 Климатическое исполнение	Соответствует ТР ТС «Электромагнитная совместимость тех. средств» (ТР ТС 020/2011) «О безопасности низковольтного оборудования» (ТР ТС 004/2011)	

Особенности

- Трафарет с наименованием улицы или дома изготовлен из пленки оракал, которая наклеивается на поверхность рассеивателя.
- Светодиодная линейка расположена в торце рассеивателя.
- Комплектуется блоком питания независимого исполнения.
- Блок питания устанавливается рядом со светильником в распаечной коробке.
- Рассеиватель из оргстекла толщиной 8 мм.











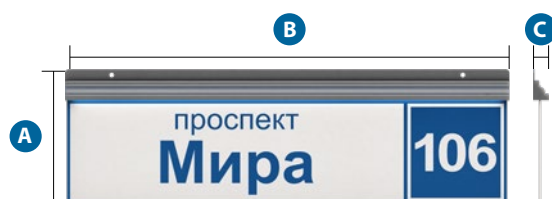























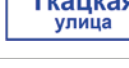

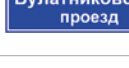

Таблица модификаций

Наименование		Код	Модель	Мощность, Вт	Габариты, мм A x B x C	Масса макс., кг	Внешний вид
Ориентир	GALAD Ориентир ДБУ69-10-001 (номер дома 350х350 К1)	04415	К1	6	385х350х23	1,4	   
	GALAD Ориентир ДБУ69-15-001 (номер дома 450х450 К2)	03184	К2	6	485х450х23	2,7	   
	GALAD Ориентир ДБУ69-40-001 (номер дома 600х600 К3)	03175	К3	24	670х600х23	4,5	  
	GALAD Ориентир ДБУ69-15-001 (номер дома 450х350 К4)	03179	К4	6	385х450х23	2,2	   
	GALAD Ориентир ДБУ69-20-001 (номер дома 600х450 К5)	03185	К5	12	485х600х23	3,5	   
	GALAD Ориентир ДБУ69-30-001 (наим. улицы + номер 900х300 К6)	02851	К6	18	335х900х23	7,5	
	GALAD Ориентир ДБУ69-40-001 (наим. улицы 1 250х350 К7)	03176	К7	24	385х1 250х23	5,8	
	GALAD Ориентир ДБУ69-40-001 (наим. улицы 1 250х350 К8 ретро)	03187	К8*	24	385х1 250х23	5,2	
	GALAD Ориентир ДБУ69-40-001 (наим. улицы 1 300х450 К9)	03186	К9	24	485х1 300х23	7,2	
	GALAD Ориентир ДБУ69-50-001 (наим. улицы + номер 1 600х450 К10)	03177	К10	30	485х1 600х23	9,1	 
	GALAD Ориентир ДБУ69-60-001 (наим. улицы + номер 1 850х450 К11)	03178	К11	36	485х1 850х23	10,2	 
	GALAD Ориентир ДБУ69-50-001 (наим. улицы 1 600х450 К12 ретро)	03188	К12*	30	485х1 600х23	7,8	
	GALAD Ориентир ДБУ69-10-001 (номер дома 430х340 К13 ретро)	03189	К13*	6	388х430х23	1,8	  
GALAD Ориентир ДБУ69-5-001 (ПГ 150х150)	03247	ПГ	3	150х206х23	0,5	   	

* Домовые знаки, устанавливаемые внутри Садового кольца г. Москвы

! Возможно изготовление по индивидуальному эскизу:

- Выбрать форм фактор согласно каталогу;
- Указать код продукции;
- Сделать эскиз (можно от руки), указав необходимый контент (номер дома, название улицы и т.д.);
- Указать цвет фона (синий или белый) и цвет контента (синий или белый);
- Для указателя ПГ цвет фона (белый или красный), цвет контента (белый или красный);
- Прислать эскиз на почту info@bl-g.ru в любом формате изображений (.jpeg, .jpg, .png, .pdf и т.д).

Экспозиционное освещение



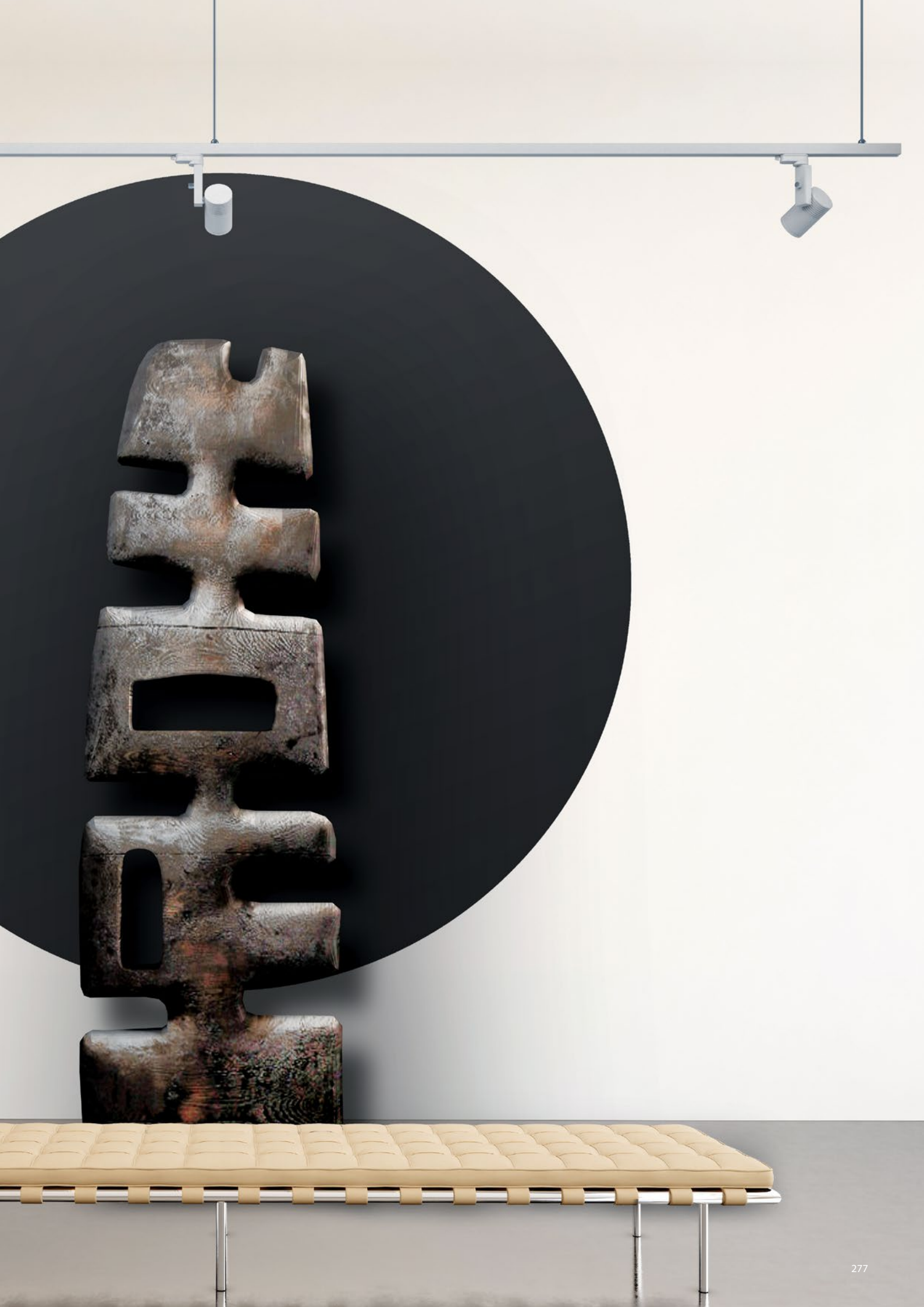

Афродита



IP20 Степень защиты	I/II Класс защиты от поражения эл. током	>95 Коэффициент мощности
48 В/230 В Напряжение	Применение Выставочные залы, картинные галереи, музеи.	
Соответствует ТР ТС «Электромагнитная совместимость тех. средств» (ТР ТС 020/2011) «О безопасности низковольтного оборудования» (ТР ТС 004/2011)		

Особенности

- Высокая однородность цвета.
- Два типа корпуса диаметром 55 и 75 мм.
- Установка на шинопровод (система профилей Eutrac).
- Снижение габаритов и веса за счёт отсутствия источника питания.
- Опционально: управление осуществляется по Bluetooth.
- Высокий частный индекс цветопередачи R9≥95 (красный цвет).
- Опционально: изменение цветовой температуры с 2 700 до 6 500 К.
- Три текстуры покраски на выбор: шагрень, матовая или глянцев.
- Цвет корпуса RAL0916.

Типы КСС

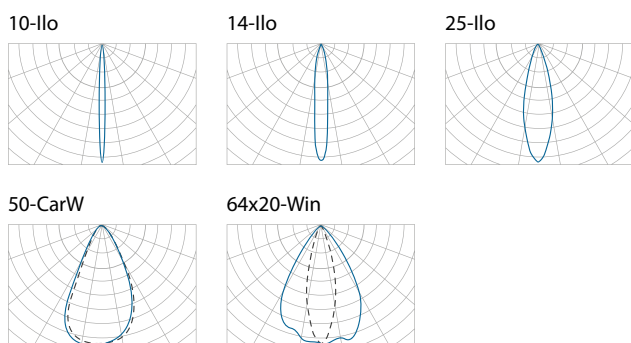

! Модификация с кадрирующей рамкой формирует четырёхугольник или овал, которые на картине дают четкое прямоугольное или круглое пятно света.

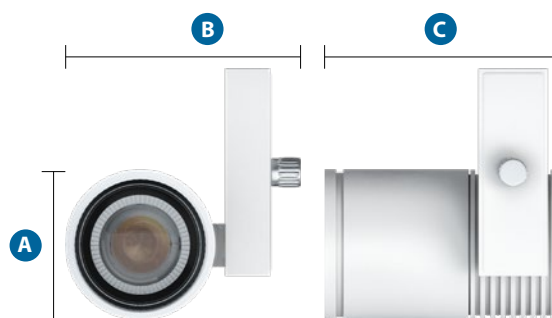

	A	B	C
Афродита	Ø 55 мм	92 мм	109 мм
	Ø 75 мм	114 мм	117 мм

Таблицы модификаций

Модификация	Угол раскрытия, градусы	Мощность ИС, Вт	3 000 К Световой поток, лм	4 000 К Световой поток, лм	Диаметр, мм
Афродита	10 / 15 / 25 / 52	6	450	490	55
		13	900	950	
		20	1 300	1 380	
		20	1 300	1 380	75
		30	1 940	2 080	

Наименование	Код	Мощность, Вт	Световой поток, лм	Угол рассеивания, градусы	Цветовая температура, К	
Афродита	GALAD Афродита LED-6-10-Ilo (3000/RAL9016/1.01/50)	14948	6	450	10	3 000
	GALAD Афродита LED-6-11-CarW (3000/RAL9016/1.01/50)	14923	6	450	11	
	GALAD Афродита LED-6-14-Ilo (3000/RAL9016/1.01/50)	14952	6	450	14	
	GALAD Афродита LED-6-25-Ilo (3000/RAL9016/1.01/50)	14950	6	450	25	
	GALAD Афродита LED-6-25-CarW (3000/RAL9016/1.01/50)	14926	6	450	25	
	GALAD Афродита LED-6-50-CarW (3000/RAL9016/1.01/50)	14928	6	450	50	
	GALAD Афродита LED-6-64x20-Win (3000/RAL9016/1.01/50)	14930	6	450	64x20	
	GALAD Афродита LED-6-10-Ilo (4000/RAL9016/1.01/50)	14949	6	490	10	4 000
	GALAD Афродита LED-6-11-CarW (4000/RAL9016/1.01/50)	14925	6	490	11	
	GALAD Афродита LED-6-14-Ilo (4000/RAL9016/1.01/50)	14953	6	490	14	
	GALAD Афродита LED-6-25-Ilo (4000/RAL9016/1.01/50)	14951	6	490	25	
	GALAD Афродита LED-6-25-CarW (4000/RAL9016/1.01/50)	14927	6	490	25	
	GALAD Афродита LED-6-50-CarW (4000/RAL9016/1.01/50)	14929	6	490	50	
	GALAD Афродита LED-6-64x20-Win (4000/RAL9016/1.01/50)	14931	6	490	64x20	
	GALAD Афродита LED-13-10-Ilo (3000/RAL9016/1.01/50)	14954	13	900	10	3 000
	GALAD Афродита LED-13-11-CarW (3000/RAL9016/1.01/50)	14932	13	900	11	
	GALAD Афродита LED-13-14-Ilo (3000/RAL9016/1.01/50)	14958	13	900	14	
	GALAD Афродита LED-13-25-Ilo (3000/RAL9016/1.01/50)	14956	13	900	25	
	GALAD Афродита LED-13-25-CarW (3000/RAL9016/1.01/50)	14934	13	900	25	
	GALAD Афродита LED-13-50-CarW (3000/RAL9016/1.01/50)	14936	13	900	50	
	GALAD Афродита LED-13-64x20-Win (3000/RAL9016/1.01/50)	14938	13	900	64x20	
	GALAD Афродита LED-13-64x20-Win (4000/RAL9016/1.01/50)	14939	13	950	64x20	4 000
	GALAD Афродита LED-13-10-Ilo (4000/RAL9016/1.01/50)	14955	13	950	10	
	GALAD Афродита LED-13-11-CarW (4000/RAL9016/1.01/50)	14933	13	950	11	
	GALAD Афродита LED-13-14-Ilo (4000/RAL9016/1.01/50)	14959	13	950	14	
	GALAD Афродита LED-13-25-CarW (4000/RAL9016/1.01/50)	14935	13	950	25	
	GALAD Афродита LED-13-25-Ilo (4000/RAL9016/1.01/50)	14957	13	950	25	
	GALAD Афродита LED-13-50-CarW (4000/RAL9016/1.01/50)	14937	13	950	50	
	GALAD Афродита LED-20-10-Ilo (3000/RAL9016/1.01/50)	14960	20	1 300	10	3 000
	GALAD Афродита LED-20-11-CarW (3000/RAL9016/1.01/50)	14940	20	1 300	11	
GALAD Афродита LED-20-14-Ilo (3000/RAL9016/1.01/50)	14964	20	1 300	14		
GALAD Афродита LED-20-25-CarW (3000/RAL9016/1.01/50)	14942	20	1 300	25		
GALAD Афродита LED-20-25-Ilo (3000/RAL9016/1.01/50)	14962	20	1 300	25		
GALAD Афродита LED-20-50-CarW (3000/RAL9016/1.01/50)	14944	20	1 300	50		
GALAD Афродита LED-20-64x20-Win (3000/RAL9016/1.01/50)	14946	20	1 300	64x20		
GALAD Афродита LED-20-10-Ilo (4000/RAL9016/1.01/50)	14961	20	1 380	10	4 000	
GALAD Афродита LED-20-11-CarW (4000/RAL9016/1.01/50)	14941	20	1 380	11		
GALAD Афродита LED-20-14-Ilo (4000/RAL9016/1.01/50)	14965	20	1 380	14		
GALAD Афродита LED-20-25-CarW (4000/RAL9016/1.01/50)	14943	20	1 380	25		
GALAD Афродита LED-20-25-Ilo (4000/RAL9016/1.01/50)	14963	20	1 380	25		
GALAD Афродита LED-20-50-CarW (4000/RAL9016/1.01/50)	14945	20	1 380	50		
GALAD Афродита LED-20-64x20-Win (4000/RAL9016/1.01/50)	14947	20	1 380	64x20		

Расшифровка номенклатуры и возможные модификации

GALAD Афродита LED-¹6-²10-Ilo (³3000/⁴RAL9016/⁵1.01/⁶50)

1	Мощность:	6 Вт.
2	Тип оптики:	10-Ilo; 14-Ilo; 25-Ilo; 11-CarW; 25-CarW; 50-CarW; 64x20-Win.
3	Цветовая температура:	3 000 К; 4 000 К.
4	Цвет корпуса:	RAL9016; RAL9005.
5	Варианты управления:	1.00 – 48 В DC (без регулировки); 1.01 – 48 В DC (с регулировочным резистором); 1.02 – 48 В DC (управление по DMX); 2.00 – 24 В DC (без регулировки); 2.01 – 24 В DC (с регулировочным резистором); 3.00 – 220 В (без регулировки); 3.01 – 220 В (с регулировочным резистором).
6	Диаметр оптики:	50 – 55 мм; 70 – 75 мм.

Ника



<p>IP20 Степень защиты</p>	<p>I/II Класс защиты от поражения эл. током</p>	<p>>95 Коэффициент мощности</p>
<p>48 В/230 В Напряжение</p>	<p>Применение Выставочные залы, картинные галереи, музеи.</p>	
<p>Соответствует ТР ТС «Электромагнитная совместимость тех. средств» (ТР ТС 020/2011) «О безопасности низковольтного оборудования» (ТР ТС 004/2011)</p>		

В РАЗРАБОТКЕ

Особенности

- Высокая однородность цвета.
- Установка на шинпровод (система профилей Eutrac).
- Снижение габаритов и веса единичного светильника за счёт отсутствия источника питания AC/DC 220 В.
- Высокий частный индекс цветопередачи $R9 \geq 95$ (красный цвет).
- Опционально: управление осуществляется по Bluetooth.
- Три текстуры покраски на выбор: шагрень, матовая или глянec.
- Цвет корпуса RAL0916.

Типы КСС

24°

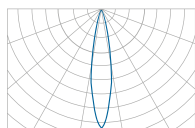

37°

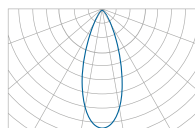

	A	B	C
Ника	130 мм	120 мм	45 мм

Таблицы модификаций

Модификация	Угол раскрытия, градусы	Мощность ИС, Вт	3 000 К Световой поток, лм	4 000 К Световой поток, лм
Ника (1 модуль)	10	6	450	490
	15	13	900	950
	52	20	1 300	1 380
Ника (2 модуля)	10	13	900	950
	15	20	1 300	1 380
	25	30	1 940	2 080
Ника (4 модуля)	10	20	1 300	1 380
	15	30	1 940	2 080

Наименование	Код	Мощность, Вт	Световой поток, лм	Угол рассеивания, градусы	
Ника	GALAD Ника 1 LED-20-24 (3000K/RAL9016/0)	12820	20	1 380	24
	GALAD Ника 2 LED-20-37 (3000K/RAL9016/0)	12821	20	1 600	37

Расшифровка номенклатуры и возможные модификации

GALAD Ника ¹1 LED - ²20 - ³24 (⁴3000K / ⁵RAL9016 / ⁶0)

1	Кол-во световых модулей: 1 LED – 1шт.; 2 LED – 2шт.; 3 LED – 4шт.
2	Мощность: 20 Вт.
3	Угол раскрытия: 24°.
4	Цветовая температура: 3 000 К; 4 000 К.
5	Цвет корпуса: RAL9016.
6	Варианты управления: 0 – 48 В DC (без регулировки); 1 – 48 В DC (с регулировочным резистором); 2 – 48 В DC (управление по DMX).

Тепличное освещение

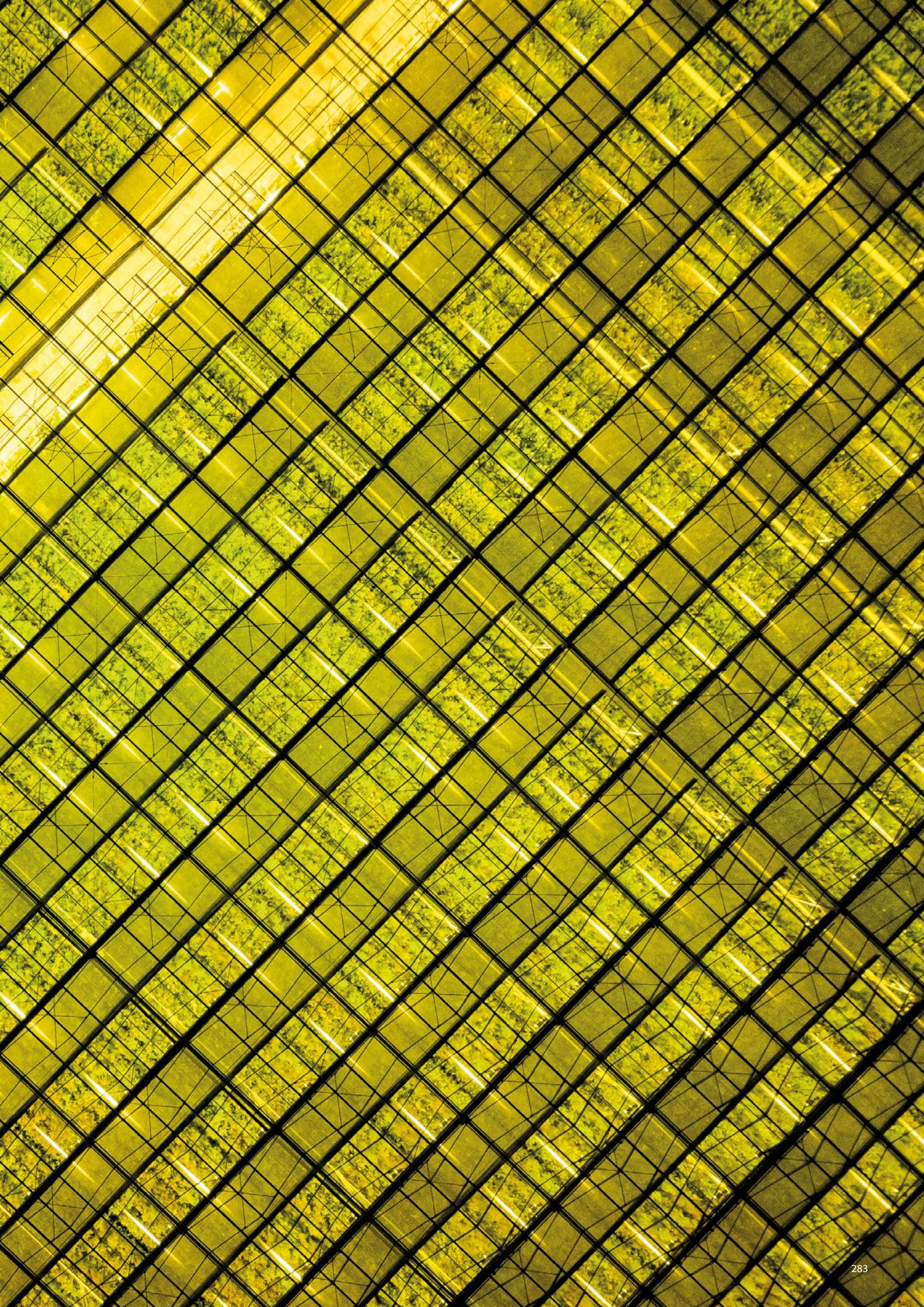

НПЦ «Светокультура»

Научно-производственный центр «Светокультура» (НПЦ «Светокультура») объединяет в себе фундаментальные научные знания в области светотехники и светофизиологии растений, а также многолетний опыт производства и внедрения систем технологического освещения теплиц в условиях светокультуры растений.

Входит в состав Международной светотехнической корпорации «БООС ЛАЙТИНГ ГРУПП» (МСК «БЛ ГРУПП») и является эксклюзивным дистрибьютором продукции, выпускаемой под торговой маркой GALAD Green Line.

Научные исследования и разработки

Разработка, конструирование и производство решений GALAD Green Line осуществляются на основе глубоких научных исследований в области светотехники и светофизиологии растений.

В составе НПЦ «Светокультура» действует собственный уникальный лабораторно-исследовательский комплекс, позволяющий одновременно проводить до 21 эксперимента. Применение полученных в ходе экспериментов результатов при производстве позволяет постоянно совершенствовать выпускаемую продукцию по ключевым критериям энергоэффективности и продуктивности.

Коллектив НПЦ «Светокультура» проводит научные исследования в тандеме с партнером МСК «БЛ ГРУПП» – Всесоюзным научно-исследовательским институтом ВНИСИ им. С. И. Вавилова, а также привлекает к совместным проектам ведущий аграрный Вуз в Российской Федерации – РГАУ МСХА им. Тимирязева.

Производство

Фитооблучатели GALAD Green Line производятся на Кадошкинском электротехническом заводе (АО «КЭТЗ»), п. Кадошкино, Республика Мордовия. Предприятие входит в состав МСК «БЛ ГРУПП» и имеет пятидесятилетний опыт по разработке и внедрению светильников для агропромышленного комплекса.

В светодиодных фитооблучателях GALAD Green Line используются светодиоды ведущих зарубежных производителей (OSRAM, Cree), что обеспечивает эффективность в зависимости от типа спектра на уровне 2,7–3,7 мкмоль/Дж.

В 2021 году, впервые в РФ, на мощностях ПК «Клевер» (входит в состав МСК «БЛ ГРУПП») было освоено серийное производство линейки специализированных фитосветодиодов собственной разработки, не уступающих в технических характеристиках зарубежным производителям, что дало возможность получения Сертификата Российского Происхождения Товара (СТ-1), в соответствии с требованиями Приказа ТПП №67 от 31 августа 2017 года.



подробности на сайте
www.npcsvet.ru

GL Top Line



IP65 Степень защиты	I Класс защиты от поражения эл. током	>0,95 Коэффициент мощности
-5... +35 °C Температура эксплуатации	Применение Предназначены для освещения растений и светолюбивых культур в агропромышленных комплексах и теплицах.	
У5 Климатическое исполнение	Соответствует ТР ТС «Электромагнитная совместимость тех. средств» (ТР ТС 020/2011) «О безопасности низковольтного оборудования» (ТР ТС 004/2011)	
230 ±10% В Напряжение		

Особенности

- Доступны различные спектральные комбинации в области ФАР, в зависимости от вида выращиваемой культуры.
- Возможность гибкого последовательного соединения светильников с помощью установленных на питающих кабелях разъёмов IP68 или жесткого соединения в единую линию, с применением специальных соединительных разъёмов с дополнительными элементами жесткости.
- Равномерное светораспределение – каждое растение получает одинаковый уровень облученности и качества света.
- Корпус из тонкостенного алюминиевого профиля обеспечивает легкий вес и высокую степень защиты от воздействия окружающей среды IP65. Климатическое исполнение светильника У5.



C

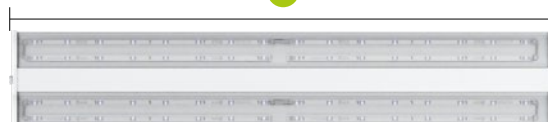

	A	B	C
GL Top Line	43 мм	160 мм	900 мм
	43 мм	160 мм	1 200 мм
	43 мм	160 мм	1 500 мм
	43 мм	160 мм	1 800 мм

Таблица модификаций

Наименование		Мощность, Вт	Эффективность в области ФАР, мкмоль/Дж	Масса макс., кг
GL Top Line	GALAD GL Top Line Fito-900	100	2,6	2,6
	GALAD GL Top Line Fito-1200	150	2,6	3,4
	GALAD GL Top Line Fito-1500	190	2,6	4,3
	GALAD GL Top Line Fito-1800	230	2,6	5,1

Расшифровка номенклатуры и возможные модификации

GALAD GL Top Line Fito - ¹900

1 Длина: 900 мм.

GL Fortius Fito GEN2



IP65 Степень защиты	I Класс защиты от поражения эл. током	>0,95 Коэффициент мощности
-5... +35 °C Температура эксплуатации	1 260 мкмоль/с 1 700 мкмоль/с PPF	doublepeak** Спектр излучения
230 ±10% В Напряжение	Применение Предназначены для освещения растений и светолюбивых культур в агропромышленных комплексах и теплицах.	
Соответствует ТР ТС «Электромагнитная совместимость тех. средств» (ТР ТС 020/2011) «О безопасности низковольтного оборудования» (ТР ТС 004/2011)		

Особенности

- Доступны различные спектральные комбинации в области ФАР, в зависимости от вида выращиваемой культуры.
- Равномерное светораспределение – каждое растение получает одинаковый уровень облученности и качества света.
- Корпус из тонкостенного алюминиевого профиля обеспечивает легкий вес светильника и высокую степень защиты от воздействия окружающей среды IP65.

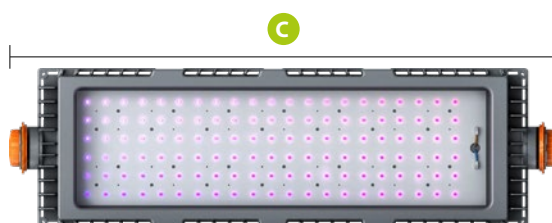
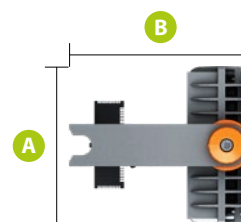

	A	B	C
GL Fortius Fito GEN2	217 мм	233 мм	735 мм

Таблица модификаций

Наименование	Мощность, Вт	Эффективность в области ФАР, мкмоль/Дж	Масса макс., кг
GL Fortius Fito GEN2	GALAD GL Fortius Fito-350	350	3,6
	GALAD GL Fortius Fito-500	500	3,4
			8

** Квазимонохроматическое излучение в синем и красном диапазонах ФАР.

Расшифровка номенклатуры и возможные модификации

GALAD GL Fortius Fito-¹350

1 Мощность: 350 Вт.

GL Arkline Fito



IP65 Степень защиты	II Класс защиты от поражения эл. током	>0,95 Коэффициент мощности
-40... +40 °C Температура эксплуатации	Применение Предназначены для освещения растений и светолюбивых культур в агропромышленных комплексах и теплицах.	
230 ±10% В Напряжение	Соответствует ТР ТС «Электромагнитная совместимость тех. средств» (ТР ТС 020/2011) «О безопасности низковольтного оборудования» (ТР ТС 004/2011)	

Особенности

- Рассеиватель – ударопрочный морозостойкий светостабилизированный поликарбонат.
- Корпус – ударопрочный полимер.
- Прочные и долговечные клипсы.
- Малое теплоизлучение – светильник может быть установлен ближе к растениям, расстояние между полками может быть уменьшено, площадь используется более эффективно.
- Равномерное светораспределение – каждое растение на полке получает одинаковый уровень облученности и качества света.
- Доступны различные спектральные комбинации в области ФАР, в зависимости от вида выращиваемой культуры.

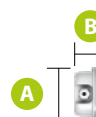

	A	B	C
GL Arkline Fito	115 мм	67 мм	1 202 мм

Таблица модификаций

Наименование	Мощность, Вт	PPF *, мкмоль/с.	Эффективность в области ФАР, мкмоль/Дж	Масса макс., кг
GL Arkline Fito	GALAD GL Arkline Fito-30 (32/WR/63/1/G1)	30	63	2,1
	GALAD GL Arkline Fito-60 (32/WR/113/1/G1)	60	113	1,9

* Фотосинтетический фотонный поток по ГОСТ Р 57671-2017.

Расшифровка номенклатуры и возможные модификации

GALAD GL Arkline Fito-¹30(²32/³WR/⁴63/⁵1/⁶G1)

1	Мощность:	30 Вт.
2	Кол-во светодиодов:	32 шт.
3	Спектр действия:	WR (white+red).
4	PPF*:	63 мкмоль/с.
5	Тип управления:	1 – no dimming (без управления).
6	Номер поколения:	G1.

GL Tube Fito



IP65 Степень защиты	I Класс защиты от поражения эл. током	>0,99 Коэффициент мощности
-5... +40 °C Температура эксплуатации	Применение Предназначены для освещения растений и светолюбивых культур в агропромышленных комплексах и теплицах.	
156 мкмоль/с 234 мкмоль/с 312 мкмоль/с PPF *	Соответствует ТР ТС «Электромагнитная совместимость тех. средств» (ТР ТС 020/2011) «О безопасности низковольтного оборудования» (ТР ТС 004/2011)	
230 ±10% В Напряжение		

Особенности

- Корпус – ударопрочный поликарбонат.
- Малое теплоизлучение – светильник может быть установлен ближе к растениям, расстояние между полками может быть уменьшено, площадь используется более эффективно.
- Равномерное светораспределение – каждое растение на полке получает одинаковый уровень облученности и качества света.
- Доступны различные спектральные комбинации в области ФАР, в зависимости от вида выращиваемой культуры.
- Для светильника опционально доступно управление спектром и уровнем мощности.
- Возможно изготовление по индивидуальным размерам.



	A	B	C
GL Tube Fito	85 мм	545 мм	1 260 мм

Таблица модификаций

Наименование	Мощность, Вт	PPF *, мкмоль/с	Эффективность в области ФАР, мкмоль/Дж	Кол-во ламп, шт.	Масса**, кг	
GL Tube Fito	GALAD GL Tube Fito 2 - 1 CH	60	156	2,6	2	0,9
	GALAD GL Tube Fito 3 - 1 CH	90	234	2,6	3	1,1
	GALAD GL Tube Fito 3 - 2 CH	90	234	2,6	3	1,1
	GALAD GL Tube Fito 4 - 1 CH	120	312	2,6	4	1,3
	GALAD GL Tube Fito 4 - 2 CH	120	312	2,6	4	1,3

* Фотосинтетический фотонный поток по ГОСТ Р 57671-2017.

** Вес светильников указан без учёта внешних источников питания.

Расшифровка номенклатуры и возможные модификации

GALAD GL Tube Fito ¹ ² 2 - 1 CH

1	Кол-во светодиодных модулей:	2 / 3 / 4 шт.
2	Кол-во каналов управления	1 CH / 2 CH.

GL Twin Fito GEN2



IP65 Степень защиты	II Класс защиты от поражения эл. током	>0,95 Коэффициент мощности
-40... +40 °C Температура эксплуатации	Применение Предназначены для освещения растений и светолюбивых культур в агропромышленных комплексах и теплицах.	
doublepeak** Спектр излучения	Соответствует ТР ТС «Электромагнитная совместимость тех. средств» (ТР ТС 020/2011) «О безопасности низковольтного оборудования» (ТР ТС 004/2011)	
230 ±10% В Напряжение		

Особенности

- Доступны различные спектральные комбинации в области ФАР в зависимости от вида выращиваемой культуры.
- Корпус изготовлен из ударопрочного и химически стойкого поликарбоната. Комбинированный теплоотвод обеспечивает стабильность светотехнических характеристик в течение всего срока службы.
- Возможность гибкого последовательного соединения светильников с помощью установленных на питающих кабелях разъёмов IP68 или жесткого соединения в единую линию.



Таблица модификаций

Наименование	Мощность, Вт	PPF *, мкмоль/с	Эффективность в области ФАР, мкмоль/Дж	Масса макс., кг
GL Twin Fito GEN2	GALAD GL Twin Fito GEN2-100 (100/BR/290/1/G2/2400)	100	290	2,9
	GALAD GL Twin Fito GEN2-100 (100/BR/330/1/G2/2400)	100	330	3,3

* Фотосинтетический фотонный поток по ГОСТ Р 57671-2017.

** Квазимонохроматическое излучение в синем и красном диапазонах ФАР.

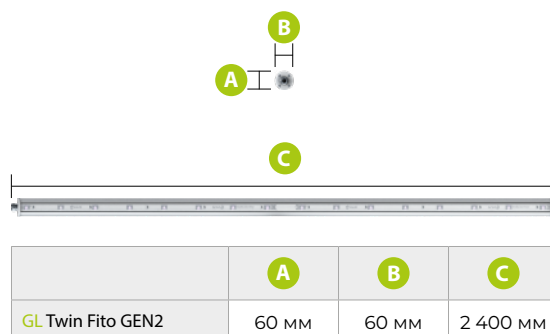
Расшифровка номенклатуры и возможные модификации

GALAD GL Twin Fito GEN2-¹100(²100/³BR/⁴290/⁵1/⁶G2/⁷2400)

1	Мощность:	100 Вт.
2	Кол-во светодиодов:	100 шт.
3	Спектр действия:	BR (blue+red).
4	PPF*:	290 мкмоль/с.
5	Тип управления:	1 – no dimming (без управления).
6	Номер поколения:	G2.
7	Длина:	2 400.

Программные продукты

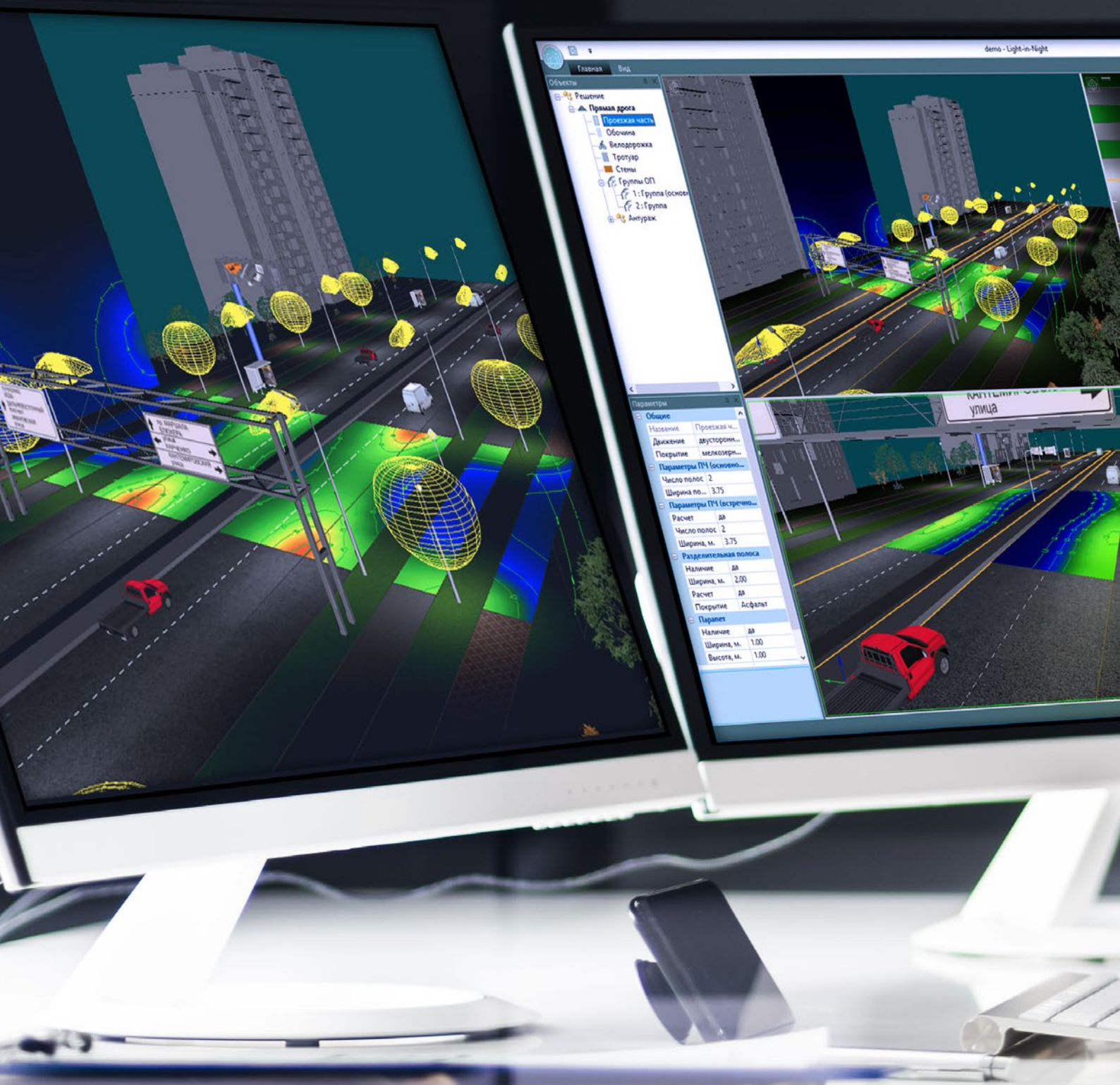



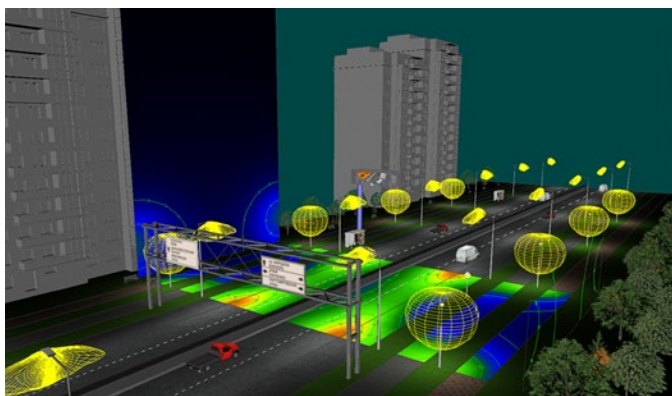

Единственная российская сертифицированная программа для проектирования уличного освещения.

Программа предназначена для расчёта освещения прямой дороги. В проекте добавлена возможность введения обочин дорог (аварийных полос) и велодорожек, что позволяет расширить функционал программы на загородные дороги и дороги с выделенными полосами для велосипедистов.



Примеры объектов

■ Прямая дорога

Расчёт регламентируемых параметров освещения на контрольном участке дороги и стенах примыкающих зданий и сравнение их с действующими российскими нормами.

■ Пересечение автодорог в разных уровнях

Проектирование освещения сложных многоуровневых транспортных развязок. В качестве геоподосновы освещаемого объекта могут быть использованы векторные и растровые форматы файлов.

■ Автозаправочная станция

Моделирование освещения открытых территорий и объектов придорожного сервиса, а также расчёт капитальных затрат и годовых эксплуатационных расходов на проектируемую осветительную установку.

■ Морской порт

Использование проволочной модели светораспределения осветительных приборов для оценки правильной ориентации светильников и прожекторов в освещаемой сцене.

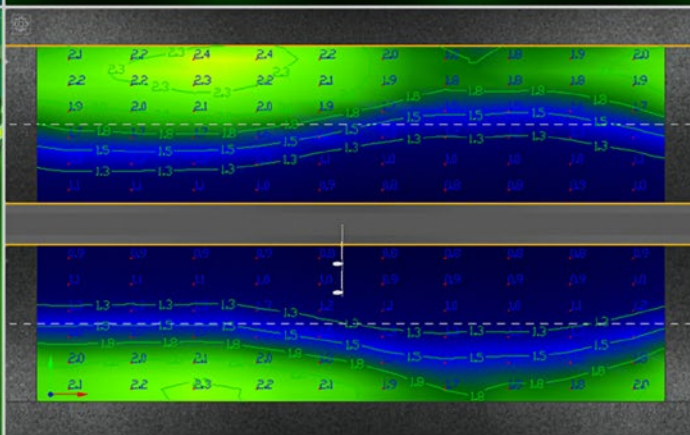
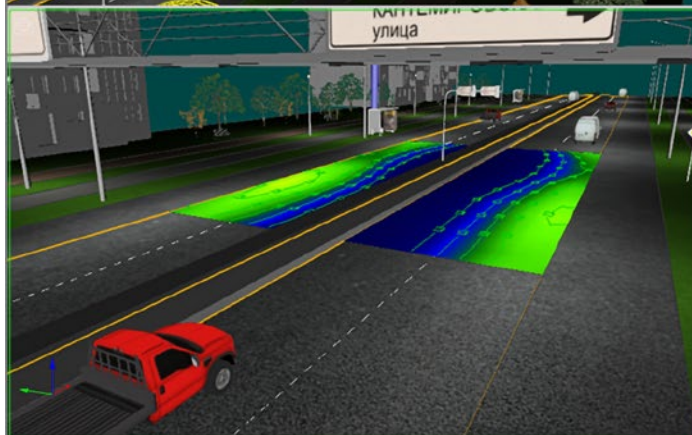
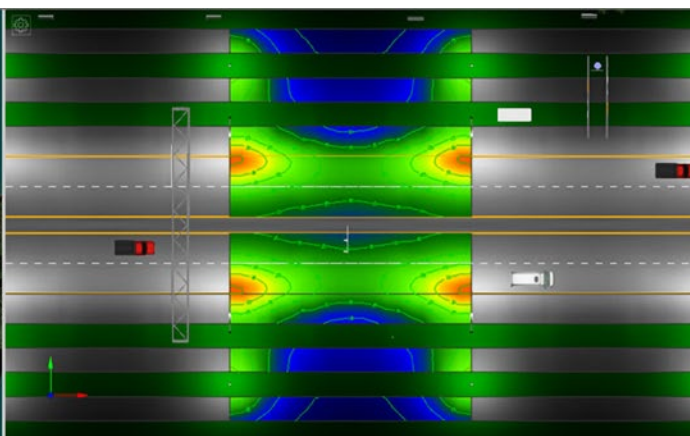
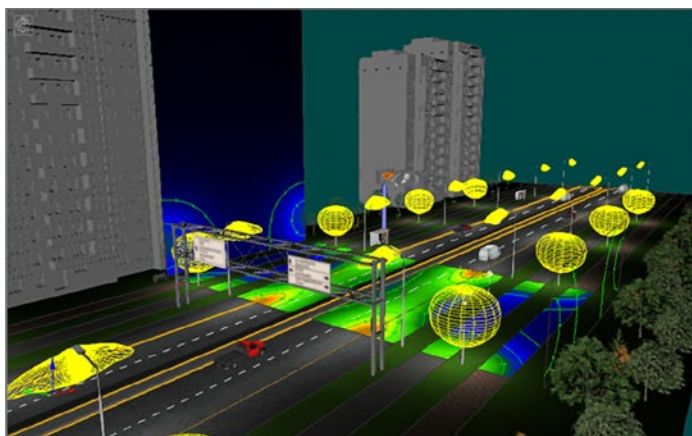

Онлайн-калькуляторы

<https://galad.ru/service/projects/>



ПРОДУКЦИЯ • УСЛУГИ • ГДЕ КУПИТЬ • СЕРВИСЫ • ПОРТФОЛИО • O GALAD • КОНТАКТЫ

Главная / Сервисы / Онлайн-расчёт освещения / Освещение дорог

Характеристика улицы

Число полос: 2x2

Ширина полосы: 3.75 м

Ширина тротуара: 2 м

Отступ от края ПН: 2 м

Расположение светильников

Шаг опор: 30 м

Высота установки светильника: 10 м

Вылет кромок лампы: 2 м

Отступ опоры от края ПН: 1 м

Наклон кромок лампы: 15°

Нормы освещения по ГОСТ Р 55706-2013

Класс дороги: B2

Описание: дорога и улицы районного значения в центральной части города

РЕЗУЛЬТАТЫ РАСЧЕТА

По проезжей части

Средняя освещённость, лк	Значение
18.4	18.0

Равномерность (лев/пр.)

9.70	9.3
------	-----

По тротуару

Средняя освещённость, лк	Значение
7.4	10.0

Равномерность (лев/пр.)

9.87	9.3
------	-----

Освещение дорог

- Калькулятор предназначен для быстрого расчёта и визуализации освещения дорог, а также сравнения результата с нормами.
- Программа позволяет определить оптимальный шаг опор для заданного уровня освещённости и количество светильников на километр дороги.

ПРОДУКЦИЯ • УСЛУГИ • ГДЕ КУПИТЬ • СЕРВИСЫ • ПОРТФОЛИО • O GALAD • КОНТАКТЫ

Главная / Сервисы / Онлайн-расчёт освещения / Высокомачтовое освещение

Характеристика объекта

Длина: 50 м

Ширина: 50 м

Мачта 1

Вид кроны: Круглая

Количество прожекторов: 4

Сектор надстройки: 360°

Наклон прожектора: 60°

Высота мачты: 10 м

Мачта 2

Мачта 3

Мачта 4

РЕЗУЛЬТАТЫ РАСЧЕТА

Параметр	Значение
Средняя освещённость, лк	5
Мин. освещённость, лк	0
Макс. освещённость, лк	16

Высокомачтовое освещение

- Расчёт освещения больших пространств и спортивных объектов.

ПРОДУКЦИЯ • УСЛУГИ • ГДЕ КУПИТЬ • СЕРВИСЫ • ПОРТФОЛИО • O GALAD • КОНТАКТЫ

Главная / Сервисы / Онлайн-расчёт освещения / Освещение периметров

Характеристики объекта

Ограждение

Длина: 50 м

Ширина: 50 м

Зона освещения: Внутренняя

Шаг светильников: 10 м

Высота установки: 4 м

Вылет кромок лампы: 2.5 м

Наклон кромок лампы: 20°

РЕЗУЛЬТАТЫ РАСЧЕТА

Ограждение

Параметр	Значение
Средняя освещённость, лк	44
Мин. освещённость, лк	5
Макс. освещённость, лк	145
Кол-во светильников, шт	20

Освещение периметров

- Расчёт освещения для периметров с оптимальным шагом опор и количеством светильников.

Таблица аналогов





КГД	Тип лампы	Традиционные светильники (расчётный световой поток)	Урбан					Галлеон					Омега					Волна	
			Наименование	Код	Наименование	Код	Наименование	Код	Наименование	Код	Наименование	Код	Наименование	Код					
Оптический КПД 50% (Светильники бюджетного сегмента)																			
			ДНАТ (Натриевые)					ДРЛ (Ртутные)					ДРИ (Металлогалогенные)						
			ЖКУ-400 (28250 лм)	САЛАД Урбан LED-200-ШБ/У50 (30000/740/RAL7040/0/ORSZ/GENI)	18058														
			ЖКУ-250 (16600 лм)	САЛАД Урбан М LED-120-ШБ/У50 (18000/740/RAL7040/0/ORSZ/GENI)	18052	САЛАД Галлеон LED-120-ШБ/У50 (18000/740/RAL7040/0/ORSZ/GENI)	18039	САЛАД Омега LED-120-ШБ/У50 (15000/740/RAL7040/0/GENI)	15925	САЛАД Волна LED-150-ШБ/У50 (22500/740/RAL7040/0/ORSZ/GENI)	17589								
			ЖКУ-150 (7500 лм)	САЛАД Урбан S LED-60-ШБ/У50 (9000/740/RAL7040/0/ORSZ/GENI)	18048	САЛАД Галлеон S LED-60-ШБ/У50 (9200/740/RAL7040/0/ORSZ/GENI)	18033	САЛАД Омега LED-60-ШБ/У50 (8300/740/RAL7040/0/GENI)	15919										
			ЖКУ-100 (5350 лм)	САЛАД Урбан S LED-40-ШБ/У50 (6000/740/RAL7040/0/ORSZ/GENI)	18046	САЛАД Галлеон S LED-40-ШБ/У50 (6000/740/RAL7040/0/ORSZ/GENI)	18031	САЛАД Омега LED-40-ШБ/У50 (5500/740/RAL7040/0/GENI)	15917										
			ЖКУ-80 (1900 лм)	САЛАД Урбан S LED-40-ШБ/У50 (6000/740/RAL7040/0/ORSZ/GENI)	18046	САЛАД Галлеон XS LED-20-ШБ/У50 (3000/740/RAL7040/D/0/ORSZ/GENI)	18027	САЛАД Омега LED-40-ШБ/У50 (5500/740/RAL7040/D/0/GENI)	15917										
			РКУ-125 (3150 лм)	САЛАД Урбан S LED-40-ШБ/У50 (6000/740/RAL7040/0/ORSZ/GENI)	18046	САЛАД Галлеон XS LED-20-ШБ/У50 (3000/740/RAL7040/D/0/ORSZ/GENI)	18027	САЛАД Омега LED-40-ШБ/У50 (5500/740/RAL7040/D/0/GENI)	15917										
			РКУ-250 (6500 лм)	САЛАД Урбан S LED-60-ШБ/У50 (9000/740/RAL7040/0/ORSZ/GENI)	18048	САЛАД Галлеон S LED-60-ШБ/У50 (9200/740/RAL7040/0/ORSZ/GENI)	18033	САЛАД Омега LED-60-ШБ/У50 (8300/740/RAL7040/D/0/GENI)	15919										
			РКУ-400 (11000 лм)	САЛАД Урбан S LED-80-ШБ/У50 (12000/740/RAL7040/0/ORSZ/GENI)	18050	САЛАД Галлеон S LED-80-ШБ/У50 (12000/740/RAL7040/0/ORSZ/GENI)	18035	САЛАД Омега LED-80-ШБ/У50 (10000/740/RAL7040/D/0/GENI)	15921	САЛАД Волна LED-100-ШБ/У50 (15000/740/RAL7040/D/0/ORSZ/GENI)	17588								
			ГКУ-70 (2750 лм)	САЛАД Урбан S LED-40-ШБ/У50 (6000/740/RAL7040/0/ORSZ/GENI)	18046	САЛАД Галлеон XS LED-20-ШБ/У50 (3000/740/RAL7040/D/0/ORSZ/GENI)	18027	САЛАД Омега LED-40-ШБ/У50 (5500/740/RAL7040/D/0/GENI)	15917										
			ГКУ-100 (4250 лм)	САЛАД Урбан S LED-40-ШБ/У50 (6000/740/RAL7040/0/ORSZ/GENI)	18046	САЛАД Галлеон XS LED-30-ШБ/У50 (4500/740/RAL7040/D/0/ORSZ/GENI)	18029	САЛАД Омега LED-40-ШБ/У50 (5500/740/RAL7040/D/0/GENI)	15917										
			ГКУ-150 (6450 лм)	САЛАД Урбан S LED-40-ШБ/У50 (6000/740/RAL7040/0/ORSZ/GENI)	18046	САЛАД Галлеон S LED-40-ШБ/У50 (6000/740/RAL7040/0/ORSZ/GENI)	18031	САЛАД Омега LED-60-ШБ/У50 (8300/740/RAL7040/D/0/GENI)	15919										
			ГКУ-250 (10000 лм)	САЛАД Урбан S LED-80-ШБ/У50 (12000/740/RAL7040/0/ORSZ/GENI)	18050	САЛАД Галлеон S LED-80-ШБ/У50 (12000/740/RAL7040/0/ORSZ/GENI)	18035	САЛАД Омега LED-80-ШБ/У50 (10000/740/RAL7040/D/0/GENI)	15921	САЛАД Волна LED-100-ШБ/У50 (15000/740/RAL7040/D/0/ORSZ/GENI)	17588								
			ГКУ-400 (21000 лм)	САЛАД Урбан М LED-140-ШБ/У50 (21000/740/RAL7040/0/ORSZ/GENI)	18054	САЛАД Галлеон L LED-140-ШБ/У50 (21000/740/RAL7040/0/ORSZ/GENI)	18041			САЛАД Волна LED-150-ШБ/У50 (22500/740/RAL7040/D/0/ORSZ/GENI)	17589								

Урбан

Галлеон

Омега

Волна



КПД	Тип ламп	Традиционные светильники (расчётный световой поток)		Код	Наименование	Код	Наименование	Код	Наименование	Код	Наименование	Код
		Урбан	Галеон									
Оптический КПД 80% (Светильники премиального и массового сегмента)												
		ДНАТ (Натриевые)						ДРЛ (Ртутные)				
		ДРИ (Металлогалогенные)						ДРИ (Металлогалогенные)				
		Наименование	Наименование	Код	Наименование	Код	Наименование	Код	Наименование	Код	Наименование	Код
		ЖКУ-70 (5280 лм)	СALAD Урбан S LED-40-ШБ/У50 (6000/740/RAL7040/0/ORS2/GEN1)	18046	СALAD Галеон S LED-40-ШБ/У50 (6000/740/RAL7040/0/ORS2/GEN1)	18031	СALAD Омега LED-40-ШБ/У50 (5500/740/RAL7040/D/0/GEN1)	18031	СALAD Волна LED-100-ШБ/У50 (15000/740/RAL7040/D/0/ORS2/GEN1)	18012		
		ЖКУ-100 (8560 лм)	СALAD Урбан S LED-60-ШБ/У50 (9000/740/RAL7040/0/ORS2/GEN1)	18048	СALAD Галеон S LED-60-ШБ/У50 (9200/740/RAL7040/0/ORS2/GEN1)	18033	СALAD Омега LED-60-ШБ/У50 (8300/740/RAL7040/D/0/GEN1)	18035				
		ЖКУ-150 (12000 лм)	СALAD Урбан S LED-80-ШБ/У50 (12000/740/RAL7040/0/ORS2/GEN1)	18050	СALAD Галеон S LED-80-ШБ/У50 (12000/740/RAL7040/0/ORS2/GEN1)	18035	СALAD Омега LED-100-ШБ/У50 (13000/740/RAL7040/D/0/GEN1)	18041	СALAD Волна LED-100-ШБ/У50 (15000/740/RAL7040/D/0/ORS2/GEN1)	17588		
		ЖКУ-250 (26500 лм)	СALAD Урбан L LED-200-ШБ/У50 (30000/740/RAL7040/0/ORS2/GEN1)	18058	СALAD Галеон L LED-160-ШБ/У50 (24000/740/RAL7040/0/ORS2/GEN1)	18043		СALAD Волна LED-200-ШБ/У50 (30000/740/RAL7040/D/0/ORS2/GEN1)	17590			
		ЖКУ-400 (45200 лм)	СALAD Урбан L LED-300-ШБ/У50 (45000/740/RAL7040/0/ORS2/GEN1)	18062				СALAD Волна LED-280-ШБ/У50 (42000/740/RAL7040/D/0/ORS2/GEN1)	18012			
		РКУ-80 (3040 лм)	СALAD Урбан S LED-40-ШБ/У50 (6000/740/RAL7040/0/ORS2/GEN1)	18046	СALAD Галеон XS LED-20-ШБ/У50 (3000/740/RAL7040/D/0/ORS2/GEN1)	18027	СALAD Омега LED-40-ШБ/У50 (5500/740/RAL7040/D/0/GEN1)	15917				
		РКУ-125 (5040 лм)	СALAD Урбан S LED-40-ШБ/У50 (6000/740/RAL7040/0/ORS2/GEN1)	18046	СALAD Галеон S LED-40-ШБ/У50 (6000/740/RAL7040/0/ORS2/GEN1)	18031	СALAD Омега LED-40-ШБ/У50 (5500/740/RAL7040/D/0/GEN1)	15917				
		РКУ-250 (10400 лм)	СALAD Урбан S LED-80-ШБ/У50 (12000/740/RAL7040/0/ORS2/GEN1)	18050	СALAD Галеон S LED-80-ШБ/У50 (12000/740/RAL7040/0/ORS2/GEN1)	18035	СALAD Омега LED-80-ШБ/У50 (10000/740/RAL7040/D/0/GEN1)	15921	СALAD Волна LED-100-ШБ/У50 (15000/740/RAL7040/D/0/ORS2/GEN1)	17588		
		РКУ-400 (17600 лм)	СALAD Урбан M LED-120-ШБ/У50 (18000/740/RAL7040/0/ORS2/GEN1)	18052	СALAD Галеон L LED-120-ШБ/У50 (18000/740/RAL7040/0/ORS2/GEN1)	18039		СALAD Волна LED-150-ШБ/У50 (22500/740/RAL7040/D/0/ORS2/GEN1)	17589			
		ГКУ-70 (4400 лм)	СALAD Урбан S LED-40-ШБ/У50 (6000/740/RAL7040/0/ORS2/GEN1)	18046	СALAD Галеон XS LED-30-ШБ/У50 (4500/740/RAL7040/D/0/ORS2/GEN1)	18029	СALAD Омега LED-40-ШБ/У50 (5500/740/RAL7040/D/0/GEN1)	15917				
		ГКУ-100 (6800 лм)	СALAD Урбан S LED-40-ШБ/У50 (6000/740/RAL7040/0/ORS2/GEN1)	18046	СALAD Галеон S LED-40-ШБ/У50 (6000/740/RAL7040/0/ORS2/GEN1)	18031	СALAD Омега LED-60-ШБ/У50 (8300/740/RAL7040/D/0/GEN1)	15919				
		ГКУ-150 (10320 лм)	СALAD Урбан S LED-80-ШБ/У50 (12000/740/RAL7040/0/ORS2/GEN1)	18050	СALAD Галеон S LED-80-ШБ/У50 (12000/740/RAL7040/0/ORS2/GEN1)	18035	СALAD Омега LED-80-ШБ/У50 (10000/740/RAL7040/D/0/GEN1)	15921	СALAD Волна LED-100-ШБ/У50 (15000/740/RAL7040/D/0/ORS2/GEN1)	17588		
		ГКУ-250 (16000 лм)	СALAD Урбан M LED-120-ШБ/У50 (18000/740/RAL7040/0/ORS2/GEN1)	18052	СALAD Галеон M LED-120-ШБ/У50 (18000/740/RAL7040/0/ORS2/GEN1)	18039	СALAD Омега LED-120-ШБ/У50 (15000/740/RAL7040/D/0/GEN1)	15925	СALAD Волна LED-150-ШБ/У50 (22500/740/RAL7040/D/0/ORS2/GEN1)	17589		
		ГКУ-400 (33600 лм)	СALAD Урбан L LED-250-ШБ/У50 (37500/740/RAL7040/0/ORS2/GEN1)	18060				СALAD Волна LED-250-ШБ/У50 (37000/740/RAL7040/D/0/ORS2/GEN1)	18010			

КЛД	Тип лампы	Традиционные светильники (расчётный световой поток)	Волна мини				Виктория				Победа				Триумф			
			Наименование	Код	Наименование	Код	Наименование	Код	Наименование	Код	Наименование	Код	Наименование	Код				
Оптический КПД 50% (Светильники бюджетного сегмента)	ДНАТ (Натриевые)	ЖКУ-400 (28250 лм)	ЖКУ-400															
			ЖКУ-80 (1900 лм)															
			ЖКУ-125 (3150 лм)															
			ЖКУ-250 (6500 лм)															
			ЖКУ-400 (10000 лм)															
			ЖКУ-80 (1900 лм)															
			ЖКУ-125 (3150 лм)															
			ЖКУ-250 (6500 лм)															
			ЖКУ-400 (10000 лм)															
			ЖКУ-80 (1900 лм)															
	ДРЛ (Ртутные)	РКУ-125 (3150 лм)																
		РКУ-250 (6500 лм)																
		РКУ-400 (10000 лм)																
		РКУ-70 (2750 лм)																
		РКУ-100 (4250 лм)																
		РКУ-150 (6450 лм)																
		РКУ-250 (10000 лм)																
		РКУ-400 (21000 лм)																
		ДРИ (Металлогалогенные)	ГКУ-400 (21000 лм)															
			ГКУ-250 (10000 лм)															
ГКУ-150 (6450 лм)																		
ГКУ-100 (4250 лм)																		
ГКУ-70 (2750 лм)																		
ГКУ-400 (21000 лм)																		
ГКУ-250 (10000 лм)																		
ГКУ-150 (6450 лм)																		
ГКУ-100 (4250 лм)																		
ГКУ-70 (2750 лм)																		

КПД	Тип лампы	Волна минни		Виктория		Победа		Триумф			
		Наименование	Код	Наименование	Код	Наименование	Код	Наименование	Код		
Оптический КПД 80% (Светильники премиального и массового сегмента)	Традиционные светильники (расчётный световой поток)	Наименование	Наименование	Код	Наименование	Код	Наименование	Код	Наименование	Код	
		ЖКУ-70 (5280 лм)	СALAD Волна Минни LED-40-ШБ/У50 (5100/740/RAL7040/D/0/Р65.54/Sc/ ORS/СENI)	18004	СALAD Виктория LED-40-ШБ/К50 (5Y)	13421	СALAD Победа LED-40-ШБ/К50	10586	СALAD Триумф LED-60-ШБ/К50 (9000/740/RAL9023/0/ORS2/СENI)	17330	
		ЖКУ-100 (8560 лм)	СALAD Волна Минни LED-80-ШБ/У50 (10000/740/RAL7040/D/0/Р65.54/Sc/ ORS/СENI)	18008	СALAD Виктория LED-90-ШБ/К50 (5Y)	13821	СALAD Победа LED-80-ШБ/К50	10217	СALAD Триумф LED-80-ШБ/К50 (9000/740/RAL9023/0/ORS2/СENI)	17330	
		ЖКУ-150 (12000 лм)			СALAD Виктория LED-110-ШБ/К50 (5Y)	13422	СALAD Победа LED-125-ШБ/К50	10948	СALAD Триумф LED-80-ШБ/К50 (12000/740/RAL9023/0/ORS2/СENI)	17337	
		ЖКУ-250 (26500 лм)							СALAD Триумф LED-160-ШБ/К50 (24000/740/RAL9023/0/ORS2/СENI)	17850	
		ЖКУ-400 (45200 лм)									
		ДнаТ (Натриевые)	РКУ-80 (3040 лм)	СALAD Волна Минни LED-40-ШБ/У50 (5100/740/RAL7040/D/0/Р65.54/Sc/ ORS/СENI)	18004	СALAD Виктория LED-40-ШБ/К50 (5Y)	13421	СALAD Победа LED-40-ШБ/К50	10586		
			РКУ-125 (5040 лм)	СALAD Волна Минни LED-40-ШБ/У50 (5100/740/RAL7040/D/0/Р65.54/Sc/ ORS/СENI)	18004	СALAD Виктория LED-40-ШБ/К50 (5Y)	13421	СALAD Победа LED-40-ШБ/К50	10586	СALAD Триумф LED-60-ШБ/К50 (9000/740/RAL9023/0/ORS2/СENI)	17330
			РКУ-250 (10400 лм)	СALAD Волна Минни LED-80-ШБ/У50 (10000/740/RAL7040/D/0/Р65.54/Sc/ ORS/СENI)	18008	СALAD Виктория LED-90-ШБ/К50 (5Y)	13821	СALAD Победа LED-100-ШБ/К50	10220	СALAD Триумф LED-80-ШБ/К50 (12000/740/RAL9023/0/ORS2/СENI)	17337
			РКУ-400 (17600 лм)			СALAD Виктория LED-165-ШБ/К50 (5Y)	13423	СALAD Победа LED-150-ШБ/К50	10951	СALAD Триумф LED-120-ШБ/К50 (18000/740/RAL9023/0/ORS2/СENI)	17310
	РКУ-70 (4400 лм)		СALAD Волна Минни LED-40-ШБ/У50 (5100/740/RAL7040/D/0/Р65.54/Sc/ ORS/СENI)	18004	СALAD Виктория LED-40-ШБ/К50 (5Y)	13421	СALAD Победа LED-40-ШБ/К50	10586	СALAD Триумф LED-60-ШБ/К50 (9000/740/RAL9023/0/ORS2/СENI)	17330	
	ДРИ (Металлогалогенные)	РКУ-100 (6800 лм)	СALAD Волна Минни LED-60-ШБ/У50 (7900/740/RAL7040/D/0/Р65.54/Sc/ ORS/СENI)	18006	СALAD Виктория LED-65-ШБ/К50 (5Y)	14003	СALAD Победа LED-60-ШБ/К50	10213	СALAD Триумф LED-60-ШБ/К50 (9000/740/RAL9023/0/ORS2/СENI)	17330	
		РКУ-150 (10320 лм)	СALAD Волна Минни LED-80-ШБ/У50 (10000/740/RAL7040/D/0/Р65.54/Sc/ ORS/СENI)	18008	СALAD Виктория LED-90-ШБ/К50 (5Y)	13821	СALAD Победа LED-100-ШБ/К50	10220	СALAD Триумф LED-80-ШБ/К50 (12000/740/RAL9023/0/ORS2/СENI)	17337	
		РКУ-250 (16000 лм)			СALAD Виктория LED-130-ШБ/К50 (5Y)	13998	СALAD Победа LED-150-ШБ/К50	10951	СALAD Триумф LED-120-ШБ/К50 (18000/740/RAL9023/0/ORS2/СENI)	17310	
		РКУ-400 (33600 лм)									

! Информация о комплектации, дизайне, а также о технических характеристиках изделий предоставлена Производителем.

Производитель имеет право на внесение изменений в дизайн, комплектацию, технические характеристики изделия без дополнительного уведомления об этих изменениях. За любого рода несоответствия производитель ответственности не несёт.

Вся информация носит справочный характер и не является публичной офертой, определяемой статьей 437 ГК РФ.



Международная
светотехническая
корпорация



БООС ЛАЙТИНГ ГРУПП

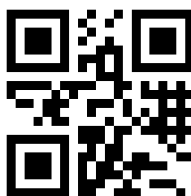

На нашем сайте
самая актуальная
информация